

زبے شفا

وہی کی شفا

* فصل ۱: دنیا کی زندہ

* ترکیبی حای زبے شفا کنور



موفن ڈکٹر زہرا عاتق ہمایونی

فهرست فصل اول دهم

- گفتار ۱: زیست شناسی چیست؟
 - پروانه مونارک
 - ویژگی زیست شناسی نوین
 - گل نلری
 - نگرش بین رشته ای
 - فناوری نوین
 - فناوری اطلاعاتی و ارتباطی
 - مهندسی ژن
 - اخلاق زیستی
 - صلاح زیستی
 - زیست شناسی در خدمت تا انسان
 - تأمین غذای سالم و کافی
 - حفاظت و ترمیم بوم سازگان
 - تأمین انرژی تجدید پذیر
 - سلامت و درمان بیماری
 - پزشکی شخصی
- گفتار ۲: گستره حیات + مولکولهای زیستی
 - واژه نامه زیست شناسی
 - سطوح ساختاری حیات
 - ویژگی مشترک جانداران
 - مولکولهای زیستی
 - کربوهیدرات ها
 - لیپید ها
 - پروتئین ها
 - نوکلئیک اسید ها
- گفتار ۳: یاخته و بافت در بدن انسان
 - انواع سلول ها (یوکاریوت و پروکاریوت)
 - باکتری ها
 - اندامک های سلول
 - غش سلولی
 - ریبوزوم
 - هسته
 - شبکه آندوپلاسمی زبر
 - شبکه آندوپلاسمی صاف
 - جسم گلژی
 - لیزوزوم
 - واکوئل مرکزی
 - واکوئل گوارشی
 - واکوئل ضربان دار
 - پلاست ها
 - میتوکندری
 - سائریول
 - اسکلت سلولی
 - روش عبور مواد از غش سلولی
 - انتشار
 - اسمز
 - انتشار تهیل شده
 - انتقال فعال
 - آنزوسیتوز
 - اندوسیتوز
 - بافت های جانوری
 - بافت پوششی
 - بافت پیوندی
 - بافت ماهیچه ای
 - بافت عصبی

سلام رفقا!

این جزوه امشب فصل ۱۵مه، ولی این شکل کاره 😊

راستش با این جزوه به بهونه فصل ۱۵م،

کل زیست کنکور بصورت ترکیبی بررسی میشه... 🧑

اوایلش یکم کلافه میشی چون یهو مفهومی چقدر زیادن چیزایی که یادته نیست!!

همه اطلاعاتت یهو باهم میس میشه و نظم اطلاعات

از اون حالت گفتار مانند کتاب درسی خارج میشه...

دروغ چرا؟ حس خوبی نیست 😞

یا 😊 میشی یا 🤪 میشی...!

حالا هدف قطعا مردم آزاری نیست :))

شما تو کنکور سراسری احتیاج به فهم مطالب بصورت ترکیبی و مفهومی دارید...

و با این جزوه شما میتونید این توانایی رو تا حدودی پیدا کنید...

و بعد ارتباط به این جزوه برای تست زنی سایر فصل ها

دچار مشکل نمیشی... 🙌

و اینکه نگران نباش...

تمام مطالبی که اینجا بهش اشاره میکنیم مفصلا تو فصل مربوطه

تدریس میشه...

و تو قطعا اون موقع آماده تری 😊👍

حالا کاری که تو باید بکنی چه؟

بعد تدریس هر بخش شما میری تمامی صفحات کتاب درسی

که بهش اشاره شده مطالعه کنی.

اگرم جز رفقای هستی که وقفه طولانی تو تحصیلات وجود داشته

و خیلی برات مطالب جدیده.

حتما جزوه «انقبای زیست شناسی» رو بخون

تا بتونی با ما راحت تر همراه باشی...



روستای همراه تو: همایونی

فصل اول

گفتار اول: زیست شناسی چیست؟

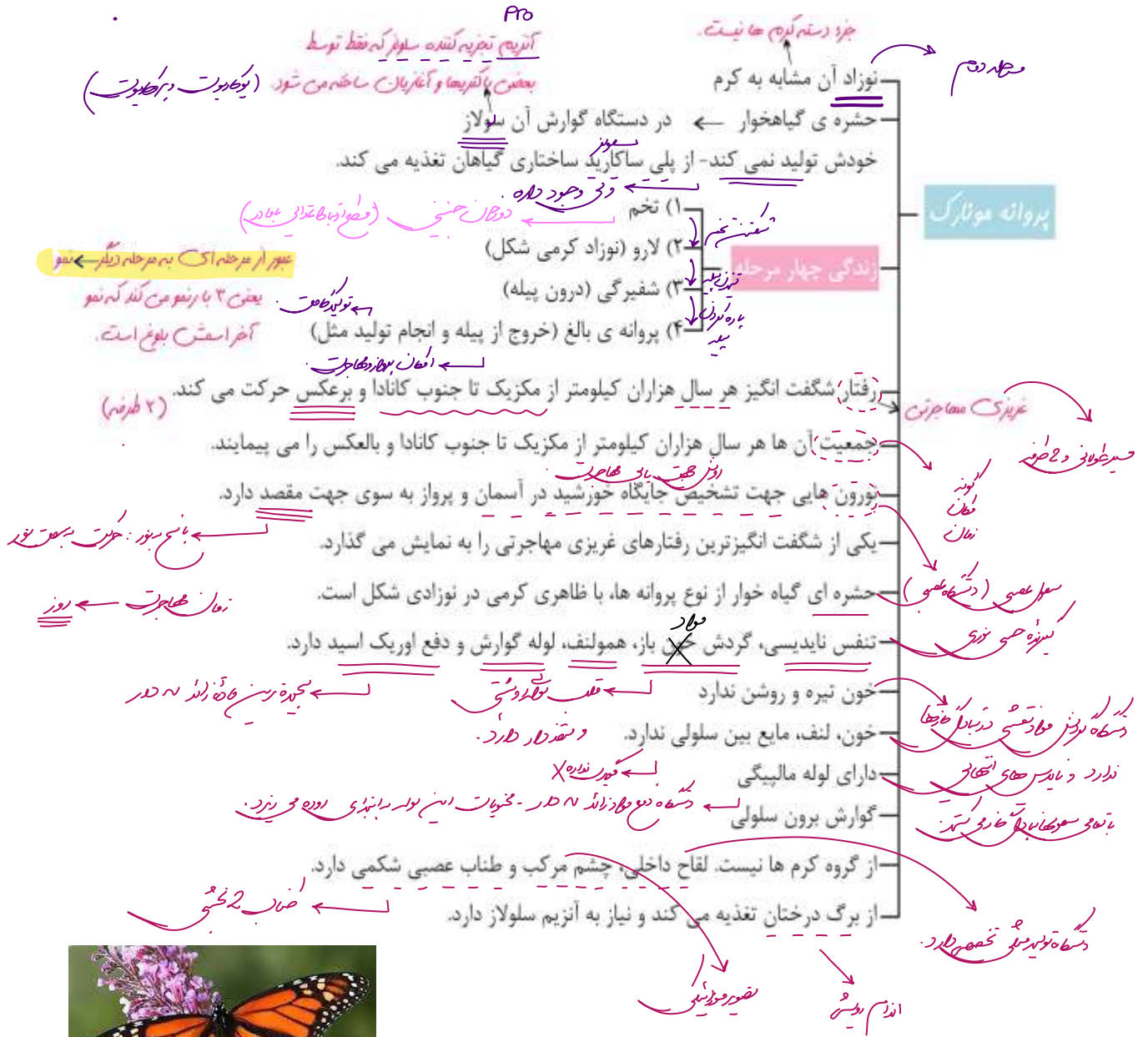

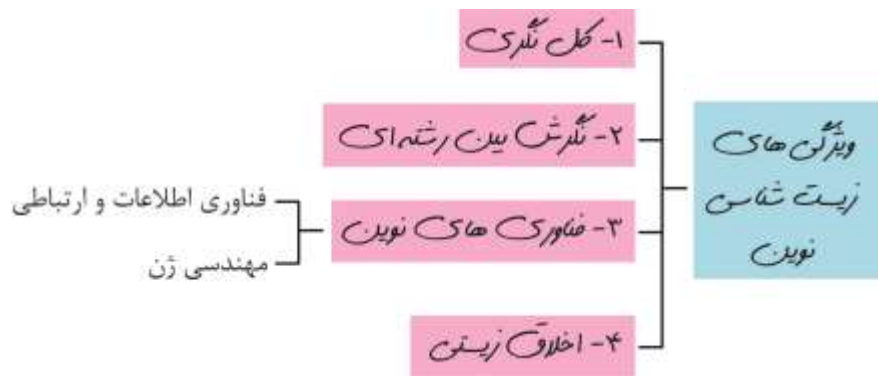

۱- کل نگری

- ✓ هر جزئی از اجزای یک سامانه‌ی بزرگ، در نمایی کلی برای ما معنی پیدا می‌کند.
- ✓ جانداران نوعی سامانه‌ی پیچیده هستند که اجزای آن با هم ارتباط‌های چندسویه دارند.
- ✓ ویژگی‌های سامانه‌های مرکب و پیچیده را نمی‌توان فقط با مطالعه‌ی اجزای سازنده‌ی آن توضیح داد، بلکه باید به ارتباط آن‌ها با محیط زیست نیز در بوم‌سازگان دقت کرد.
- ✓ هر سطح حیات، چیزی بیشتر از مجموع مولکول‌های تشکیل‌دهنده‌ی آن است.
- ✓ محققین امروزی برای درک سامانه‌های زنده، بیشتر کل‌نگری کرده و جزءنگری را کنار می‌گذارند.
- ✓ در کل‌نگری ارتباط درهم آمیخته‌ی درون سامانه‌ای پیدا می‌شود و به همه عوامل زنده و غیرزنده توجه می‌شود.

۲- نگرش بین رشته‌ای

- ✓ امروزه برای بررسی هر شاخه از زیست‌شناسی از فنون و مفاهیم مهندسی، علوم رایانه و آمار و... استفاده می‌شود.
- ✓ نگرش‌ها، روش‌ها و ابزارهای زیست‌شناسان پس از شناخت ساختار مولکول DNA متحول شد.
- ✓ امروزه فناوری‌ها و علوم نوین در پیشرفت زیست‌شناسی نقش مهمی دارد.

۳- فناوری‌های نوین

* فناوری‌های اطلاعاتی و ارتباطی:

- ✓ امکان انجام محاسبات را در کوتاه‌ترین زمان فراهم کرده‌اند.
- ✓ تنظیم، ثبت و تحلیل حجم اطلاعات مختلف را انجام می‌دهند.

2 * مهندسی ژن (ژنتیک) ***

- ✓ سبب انتقال صفت یا صفاتی از راه انتقال ژن از یک جاندار به جاندار دیگر می‌شود. *کاملاً جدید!*
- ✓ در پزشکی، کشاورزی و پژوهش‌های علوم پایه از آن استفاده می‌شود.
- ✓ **تراژن: جانداری که از جاندار گونه دیگری ژن گرفته**
- ✓ ژن‌های انسانی را به گیاه، جانور دیگر یا حتی باکتری منتقل می‌کنند.
- ✓ پیشرفت سریع علم زیست‌شناسی را ایجاد کرد.

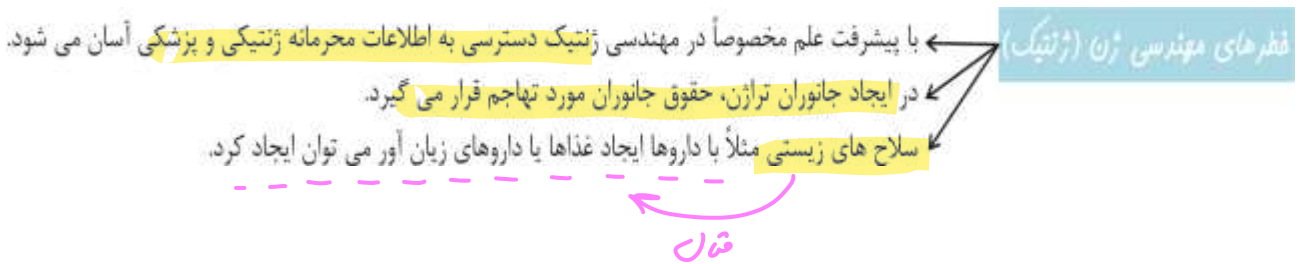

• **سلاح زیستی ← عامل بیماری را مقوم به داروهای رایج فراورده غذایی و دارویی با عواقب زیانبار**



۱- تأمین غذای سالم و کافی

✓ غذای انسان به طور مستقیم یا غیرمستقیم از گیاهان به دست می‌آید، پس نیاز به شناخت بیشتر آنها داریم.

تجدید از حیوانات ← تجدید از گیاهان

بازرسی (1)

رشد

✓ گیاهان خودرو در اقلیمها و محیطهای زیست مختلف سازگارند و به آسانی می‌رویند و به

سرعت دانه و میوه ایجاد می‌کنند. رشد (تولید محصول)

✓ امروزه با مهندسی ژنتیک، ژنهای گیاهان خود را به DNA گیاهان زراعی می‌زنند و آنها را تراژن می‌کنند.

✓ مانند هر جاننداری در محیطی با عوامل غیرزنده و زنده رشد می‌کنند و محصول می‌دهند.

✓ شناخت بیشتر تعامل‌های سودمند و زیانمند این عوامل و گیاهان سبب افزایش محصول می‌شود.

✓ اجتماع پیچیده‌ی میکروبی در خاک، جهت تهیه مواد مغذی و حفظ گیاه در برابر آفت نقش مهمی دارند.

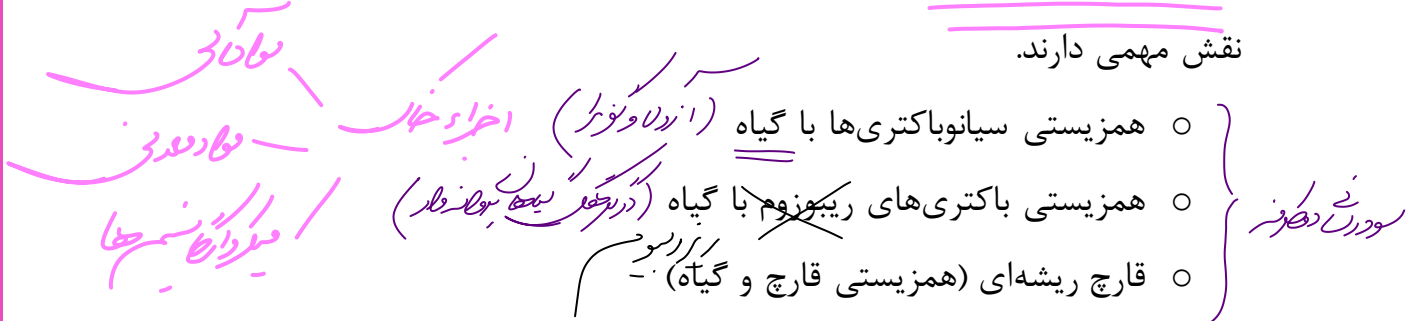

✓ برای افزایش مقاومت گیاه به بیماری‌ها از مهندسی ژنتیک استفاده می‌کند. (انتقال ژن تولیدکننده پروتئین ضد آفت گیاه به باکتری).

۲- حفاظت بوم سازگانها و ترمیم و بازسازی آنها

✓ منابع و سودهایی که هر بوم‌سازگان را در برمی‌گیرد، خدمات بوم‌سازگان می‌نامند.

✓ خدمات هر بوم‌سازگان به میزان تولیدکنندگی آنها بستگی دارد.

✓ پایدار کردن هر بوم‌سازگان حتی با وجود تغییر اقلیم سبب ادامه‌ی تولیدکنندگان آنها و ارتقاء زندگی انسان می‌شود.

✓ دریاچه‌ی ارومیه

○ علت خشکی آن

▪ خشکسالی و حفره چاه‌های کشاورزی در اطراف ✓ ۱

▪ بی‌توجهی به قوانین طبیعت به احداث بزرگراه روی آن ✓ ۲

3 ✓ استفاده‌ی غیرعلمی از آب رودخانه‌های ورودی آن

4 ✓ سدسازی در مسیر رودهای ورودی آن

○ در حال حاضر زیست‌شناسان در حال احیای مجدد آن هستند.

✓ جنگل‌زدایی

○ قطع درختان جنگل برای استفاده از چوب یا زمین جنگل است.

○ مسئله‌ی محیط زیستی امروز جهان است.

○ سبب تغییر آب و هوا و کاهش تنوع زیستی فرسایش خاک و بروز سیل می‌شود.

انرژی

• سیانوباکتری‌ها ← توانایی فتوسنتز دارند - تثبیت نیتروژن
• ریزوبیوم‌ها ← در گرهک ریشه پروانته‌واران هستند و تثبیت نیتروژن می‌کنند.
• قارچ ریشه‌ای ← همزیستی گیاه و قارچ و تأمین ففات برای گیاه
← PO_4^{3-} نظرمصرف

۳- تأمین انرژی‌های تجدیدپذیر

✓ امروزه بیش از سه چهارم انرژی جهان از منابع فسیلی آلوده‌کننده ایجاد می‌شود.

✓ استخراج سوخت فسیلی ← محیط‌زیست را آلوده و بوم‌سازگان را تخریب می‌کند.

○ CO_2 جو را بالا می‌برند.

○ به آلودگی هوا منجر می‌شوند.

○ در نهایت باعث گرمایش در زمین می‌شوند.

✓ زیست‌شناسان در صدد هستند که گازوئیل‌های زیستی را از نفت خام تصفیه شده

استخراج کنند و به جای سوخت فسیلی استفاده کنند.

✓ با پزشکی شخصی و بررسی ژن‌های افراد، داروهای مورد نیاز آن‌ها را به فرد می‌دهند.

✓ در پزشکی شخصی برای تشخیص و درمان بیماری‌ها:

✓ علاوه بر بررسی وضعیت بیمار اطلاعات روی ژن‌های هر فرد را بررسی می‌کنند.

○ از بیماری‌های ارثی هر فرد و بیماری‌های آینده او مطلع می‌شوند.

○ با بررسی اطلاعاتی که در DNA هر فرد وجود دارد روش‌های درمانی و دارویی

خاص هر فرد طراحی می‌شود.

در بیماری‌ها
مردود اطلاعاتی
دریافت می‌گردد

جو نعم برات بکد

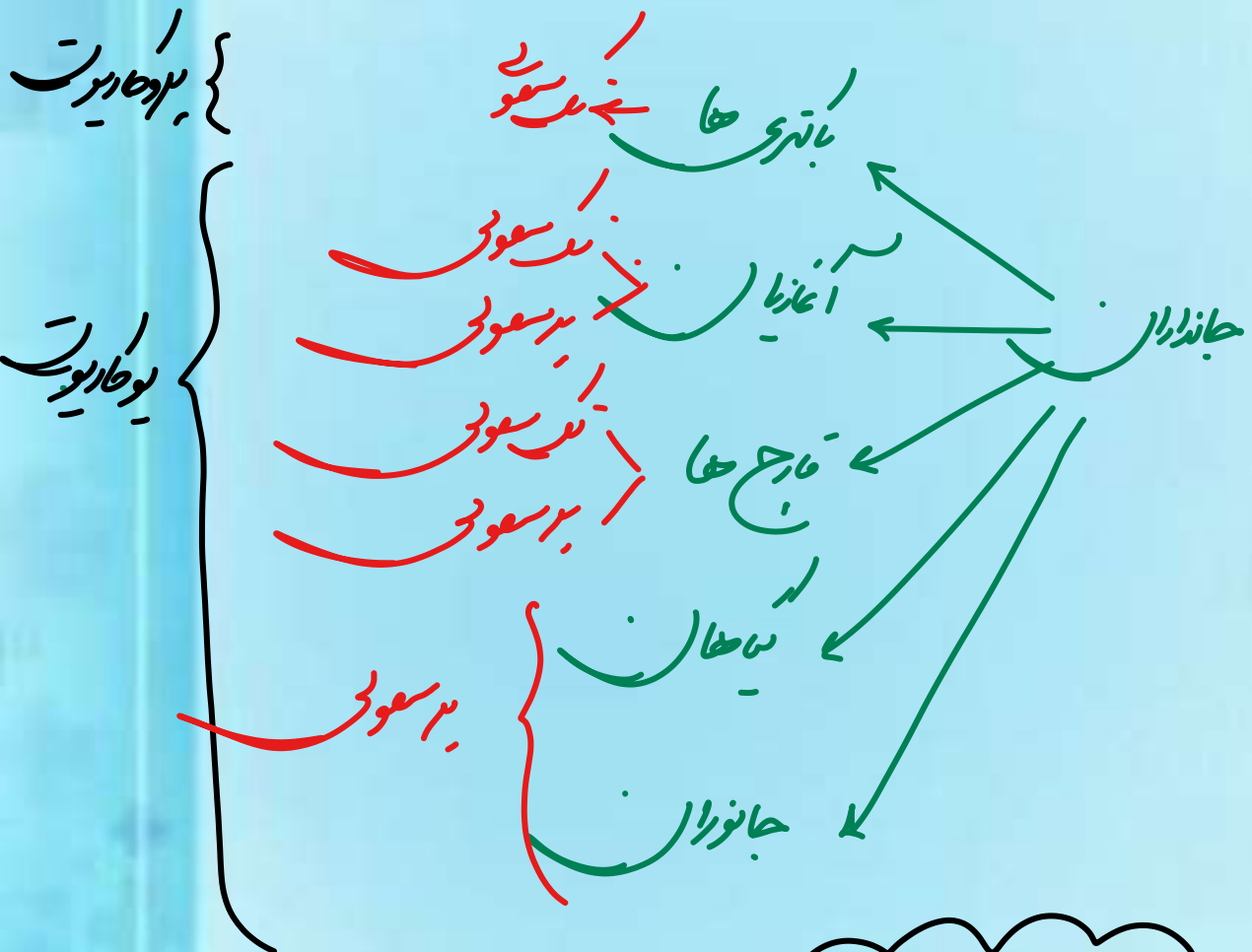

جاندار = جانور



✨ خلاصہ نویسی بہ روش فلوجارت و # گذاری:



فصل اول
گفتار دوم: گتړه حیات + مولکولهای زیستی

ویژگی‌های مشترک همه جانداران: ← **سطح 5 فرما نرو**

- ۱- نظم و ترتیب
- ۲- هم‌ایستایی
- ۳- رشد و نمو
- ۴- فرآیند جذب و استفاده از انرژی
- ۵- پاسخ به محیط
- ۶- تولیدمثل
- ۷- سازش با محیط

مراحل سازمان‌یابی حیات
↓
مولف نرو

سطوح سازمان‌یابی حیات:

- اتم ← مولکول زیستی ← سلول
- ← بافت ← اندام ← دستگاه
- ← فرد ← جمعیت ← اجتماع
- ← بوم‌سازگان ← زیست‌بوم
- ← زیست‌کره.



سطوح ۱، ۲، ۳، ۴، ۵، ۶، ۷، ۸، ۹، ۱۰

سطوح سازمان یابی حیات

۱- یاخته پایین ترین سطح سازمان یابی حیات است. همه جانداران از یاخته تشکیل شده

اند. دو نوع یاخته است: پروکاریوت و یوکاریوت.

۲- تعدادی یاخته یک بافت را به وجود می آورند. توجه: در پروکاریوت ها (باستریزینسیمی زندگی زیروبرسولیک)

۳- هر اندام از چند بافت مختلف تشکیل می شود؛ مانند استخوانی که در اینجا نشان داده شده است.

۴- هر دستگاه از چند اندام تشکیل شده است؛ مثلاً دستگاه حرکتی از ماهیچه ها و استخوان ها

تشکیل شده است. باستریزینسیمی استخوانی سلول فردی

۵- جانداري مانند این گوزن، فردی از جمعیت گوزن هاست. باستریزینسیمی زندگی زیروبرسولیک

۶- افراد یک گونه که در زمان و مکانی خاص زندگی می کنند، یک جمعیت را به وجود می آورند.

۷- جمعیت های گوناگونی که با هم تامل دارند، یک اجتماع را به وجود می آورند.

۸- عوامل زنده (اجتماع) و غیرزنده محیط و تاثیرهایی که بر هم می گذارند، بوم سازگان را می سازند. بسیارزیستی زندگی زیروبرسولیک

۹- زیست بوم از چند بوم سازگان تشکیل می شود که از نظر اقلیم آب و هوا) و پیرانندگی جانداران مشابهند

* * *

۱۰- زیست کره شامل همه زیست بوم های زمین است.

بسیارزیستی زندگی زیروبرسولیک

در یک جمعیت ← مجموع افراد از یک گونه در یک مکان در یک زمان در یک فضای زیست محیطی زندگی می کنند.

از اجتماع زیست بوم ← مجموع زیست بوم ها در یک مکان در یک زمان در یک فضای زیست محیطی زندگی می کنند.

بسیارزیستی زندگی زیروبرسولیک

زنده + غیرزنده

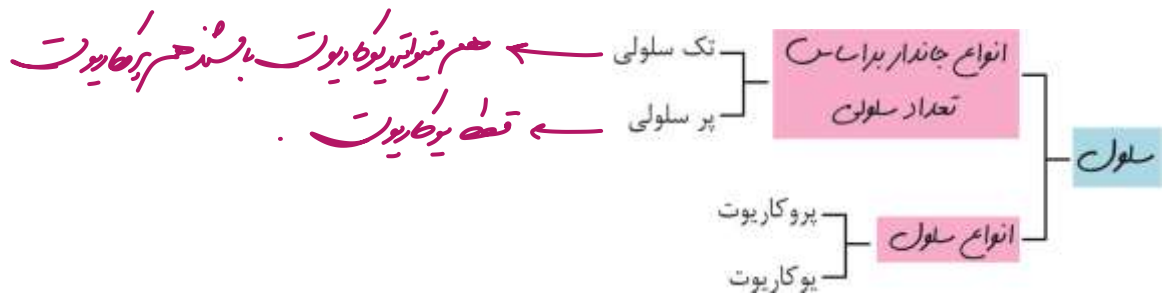

تعریف سلول:

- ✓ جایگاه خاصی در سازمان یابی زیستی دارد زیرا ویژگی حیات در سلول دیده می شود.
- ✓ پایین ترین سطح ساختاری که همه فعالیت های زیستی (فتوسنتز، تنفس سلولی، تنفس نوری، پروتئین سازی و...) در آن رخ می دهد.

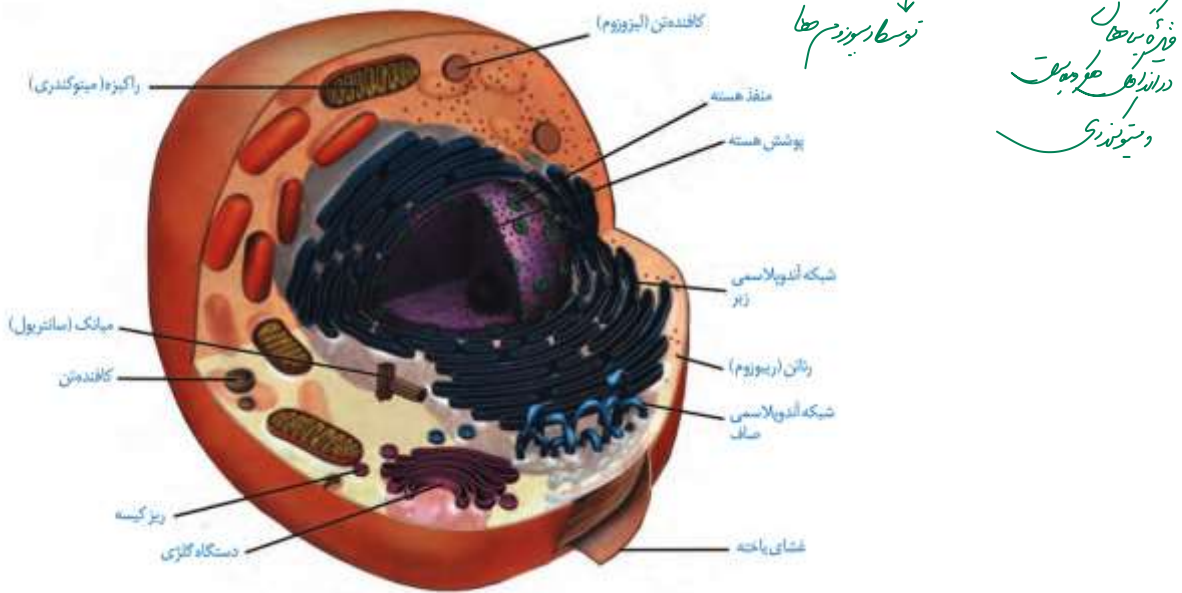

انواع جاندار بر اساس تعداد سلولی

زایشون دو جسم انظراره

- ✓ تک یاخته ای ← اتصال زیستی دارن ولی سیتوپلاسمی ندارن
- ✓ پریاخته ای ← اتصال زیستی و سیتوپلاسمی دارن

انواع سلول

بتری ها و حلقه پروکاریوت هستند

- ✓ پروکاریوت ← تک سلولی هستند ولی به صورت دسته جمعی می توانند زندگی کنند که اتصال سیتوپلاسمی ندارن ولی اتصال زیستی دارند.

یوکاریوت

- پرسلولی ← آغازیان - قارچ ها - باکها - جانوران
- تک سلولی ← آغازیان و قارچ ها

ویژگی‌های سلول:

3 علت تقسیم سلول

✓ واحد ساختاری و عملی حیات

✓ توانایی تقسیم شدن و تولید یاخته‌های جدید اساس تولید مثل رشد و نمو و ترمیم

موجودات است (تقسیم دوتایی، میتوز، میوز، میتوز هتئری).

✓ همه یاخته‌ها پلاسمایی دارند (دارای تقویدیری انتخابی که عبور مواد بین

سلول و محیط اطراف را تنظیم می‌کنند).

✓ اطلاعات لازم برای زندگی سلول‌ها در DNA ذخیره شده است.

واژه‌های حیاتی برای شروع زیست‌شناسی

(۱) مواد آلی: مواد کربن‌داری که توسط موجودات زنده ساخته می‌شود (بجز H_2O)

(۲) مواد معدنی: موادی که در طبیعت تحت تأثیر عوامل مختلفی بوجود آمده باشد مانند هوازدگی سنگ‌ها

فیزیکی
شیمیایی

در تولید مواد آلی قطعاً موجودات زنده نقش دارند (فراآیندهای زیستی درون سلول آنها) ولی در تولید مواد معدنی مملکت است موجودات زنده نقش داشته باشند (اثر حرکاتشان روی هوازدگی فیزیکی یا ادرار و مدفوع و بعضی ترشحات بیرون ریزشان روی هوازدگی شیمیایی)



(۳) هیدروکربن‌ها: موادی که در ساختار خود فقط هیدروژن و کربن (۲ نوع عنصر) دارند مانند متان

(CH_4) (به زنجیره کربن آن‌ها اسکلت کربنی (بات نوع عنصر) گویند)

(۴) هیدرات کربن (کربوهیدرات): موادی که دارای کربن، هیدروژن و اکسیژن باشند مانند قند



مؤلف: دکتر زهراسادات هاپونی

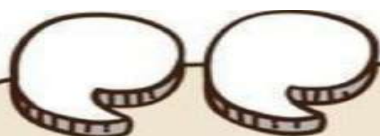

✓ هیدروکربن‌ها مولکول زیستی نیستند ولی می‌توانند با دریافت یک O به مولکول

زیستی تبدیل شوند و ساختار آنها در تمام مولکول‌های زیستی وجود دارد.

✓ عناصر موجود در مولکول زیستی هیدرات کربن در تمام مولکول‌های زیستی وجود دارد.



(۵) درشت مولکول: بسیاری از مولکول‌های زیستی نسبت به مولکول‌های غیرزیستی درشت‌تر

هستند براساس وزن

(۶) پلیمر: مولکولی که از واحدهای تکرارشونده و یکسان (مونومر) ساخته شده باشد.

(۷) مونومر: واحدهای سازنده مولکول‌های پلیمر را مونومر گویند.

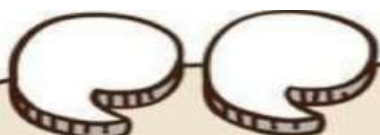

درشت مولکول بودن و پلی‌مر بودن هیچ ربطی بهم ندارند، بعضی مولکول‌های

زیستی هم پلی‌مرند و هم درشت مولکول (مانند Pro) و بعضی درشت مولکول

هستند ولی پلی‌مر نیستند (مثل لیسدها)

افزایش ابعادهای سرشته موجب نمیشود



(۸) رشد: افزایش ابعاد بدون برگشت (آماس یا تورم چاقی ورم رشد نمی‌باشد) جاندار (حق با تری) از

طریق بزرگ شدن سلول (بی‌بازگشت) یا تکثیر (میتوز) (نوعی تقسیم هسته سلول) یا هر دو \rightarrow 3 نوع

(3)

(2)

(1)

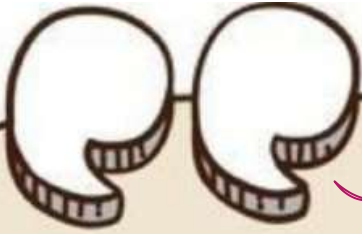

این بزرگ میشن ولی رشد نیته

ادام
تورژنر
جانج

✓ میتوز را همیشه نوعی رشد می توان در نظر گرفت ولی رشد لزوماً همراه با میتوز نمی باشد.

✓ رشد باکتری ها با \uparrow ابعاد برگشته پذیر سلول امکان پذیر است. (تمام تک سلولی)

✓ سلول های یوکاریوت که رشد فقط با بزرگ شدن: سلول های عصبی، تار

ماهیچه های (در مرحله G0)، سلول های زاینده گامته + تک سلولی ها

✓ سلول های یوکاریوت که رشد فقط تکثیر: موروکا
اسپروانوبوزی
ادولوز
توده سولونومر
سلول با نیم حوزگی
سلول در محدود در کتوره

✓ بیشتر سلول ها جهت رشد هم با تقسیم و هم با بزرگ شدن می باشد.

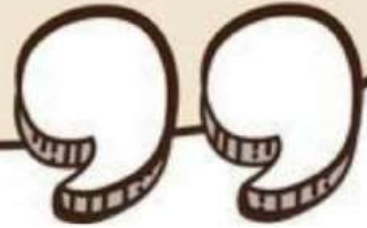

۹) نمو: ورود جاندار از مرحله ای به مرحله ی بعدی که همراه با تغییرات (رشد و تمایز) است (مرحله

رویشی گیاه به مرحله زایشی)

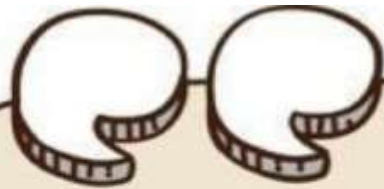

• نمونه های از نمونه های مطرح در کنکور سراسری:

۱: مراحل زندگی پروانه مونتانا

۲: گلاهی گیاهان

۳: بلوغ انسان

۴: دگرزیسی روزیتان

ایستگی

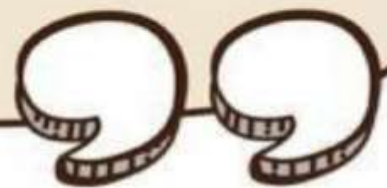

پروانه مونارک

با توجه به اینکه پروانه مونارک ۴ مرحله زندگی دارد، ۳ مرحله نمو دارد که نمو آخر بلوغ نام دارد.

* بلوغ نوعی نمو است.

نمو در گیاهان:

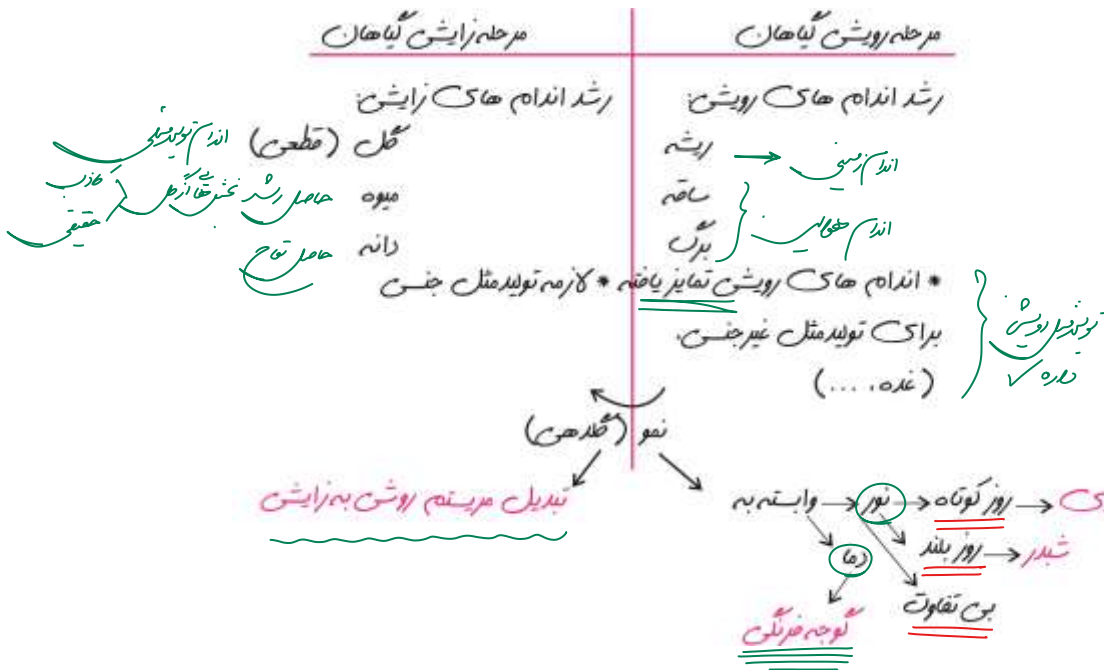

نمو های در انسان:

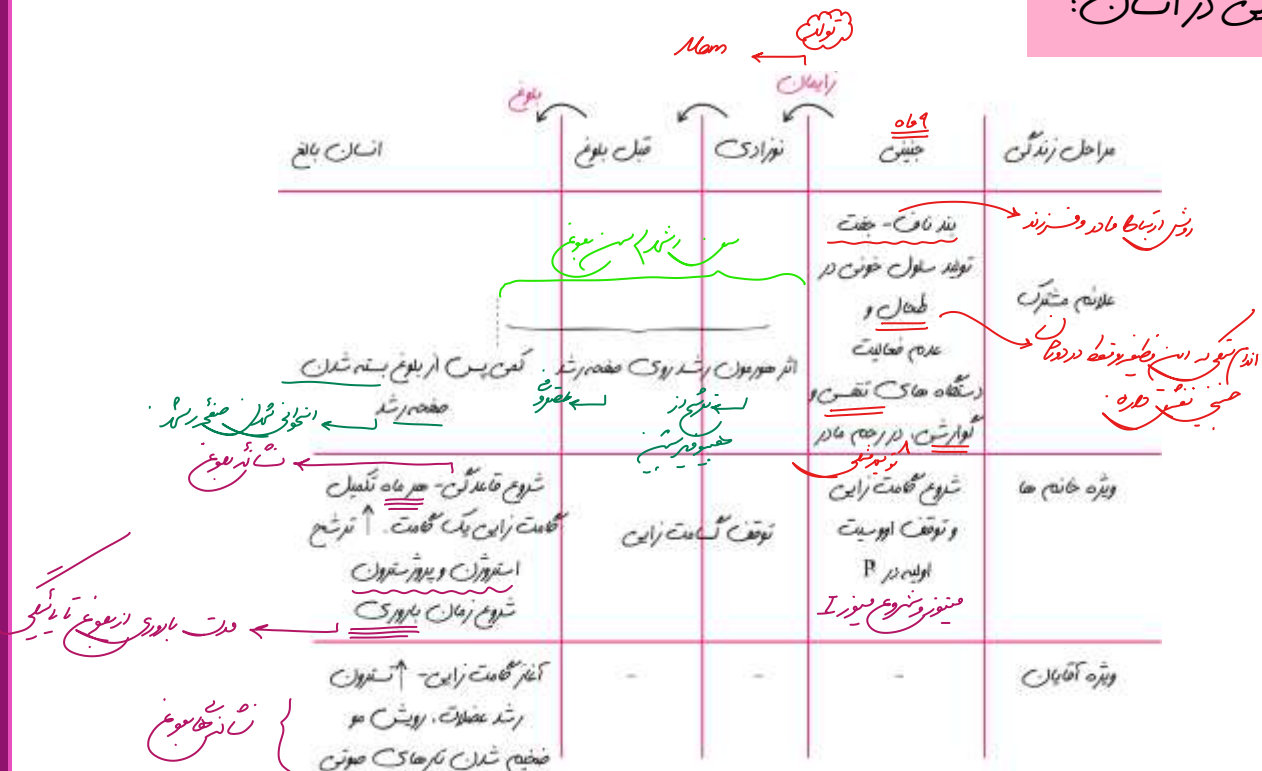

مؤلف: دکتر زهراسادات همایونی



دورستان نابالغ	دورستان بالغ	
گیاخنوار	گوشت خوار	
آب	آب و خشکی <i>New</i>	انتزاعی
آبش	شش + پوستی <i>New</i>	انتزاعی
در نوزادی گردش خون بسته	پس از بلوغ گردش خون بسته با قلب سه حفره‌ای	انتزاعی
در نوزادی گردش خون باز	پس از بلوغ گردش خون باز با قلب دو حفره‌ای	انتزاعی

۱۰) تخصصی شدن: فرایندی که طی آن سلول وظیفه خاصی را انجام می‌دهد. ← **تنوع عمل**

↑ **تخصص عمل**

۱۱) تمایز: فرایندی که سلول برای انجام وظیفه‌ای خاص؛ (که طی تخصصی شدن) شکل و ساختار

خاصی پیدا می‌کند. **تنظیم بیان ژن**

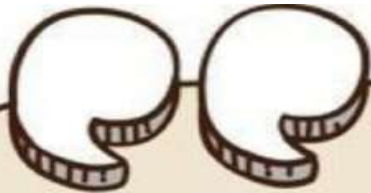

✓ طی تخصصی شدن **تنوع عمل** ↓ و **تخصص عمل** ↑ می‌آید.

✓ طی تمایز، جهت انجام وظایف خاص با انجام فرآیند رونویسی و ترجمه، بعضی ژن‌ها

بیان شده و proهای لازم تولید می‌شود. ← **بیان ژن**

✓ طی تمایز مولکول‌های زیستی در سلول تغییر می‌کنند.

✓ شکل و ساختار هر سلول بستگی به **Pro**های آن دارد.

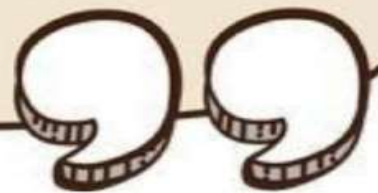

DNA و حقیقی

۱۲) یوکاریوت: سلول پیچیده‌ای که دارای هسته سازمان یافته و اندامک غشدار است.

۱۳) پروکاریوت: سلول ساده (باکتری) که هسته سازمان یافته و اندامک غشدار ندارد.

DNA حقیقی

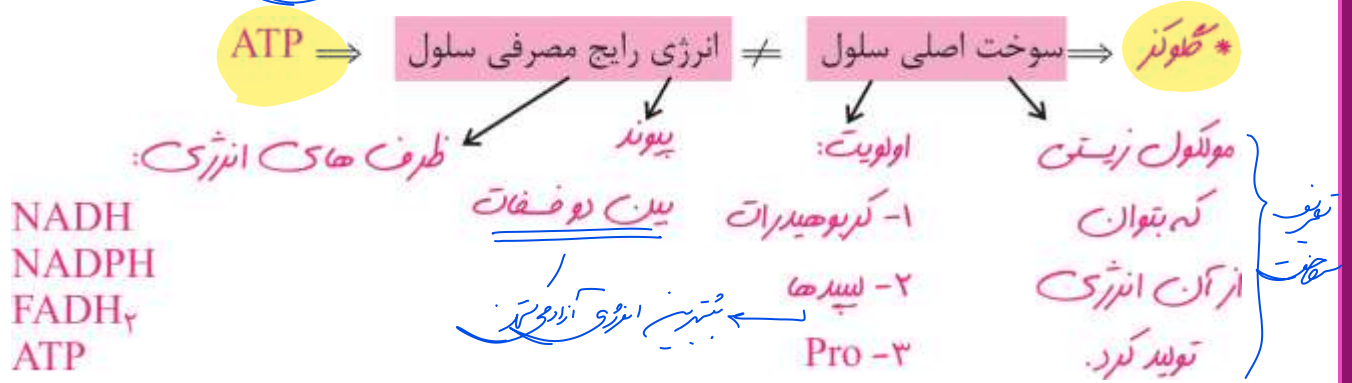

* نوکلئیک اسیدها تنها مولکول‌های زیستی که جهت تأمین انرژی مصرف نمی‌شوند.
- در قیوسنتر از قندی 5C جهت تولید قند 6C استفاده می‌شود.

چهار گروه اصلی مولکول‌های تشکیل دهنده‌ی حیات

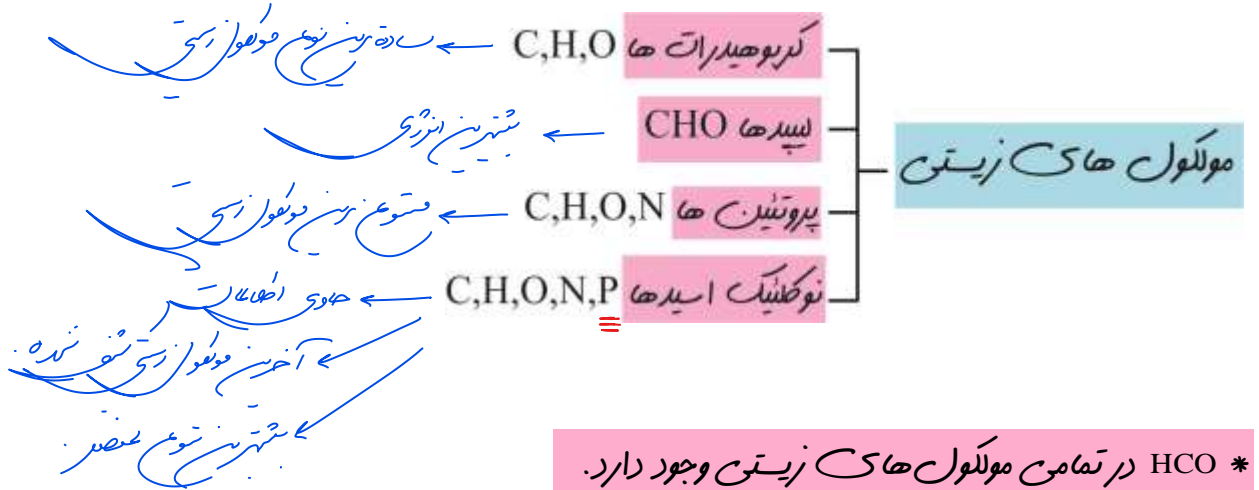
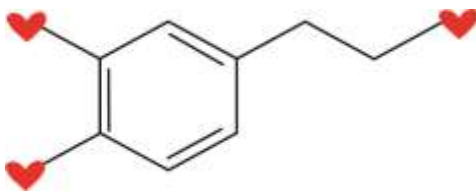

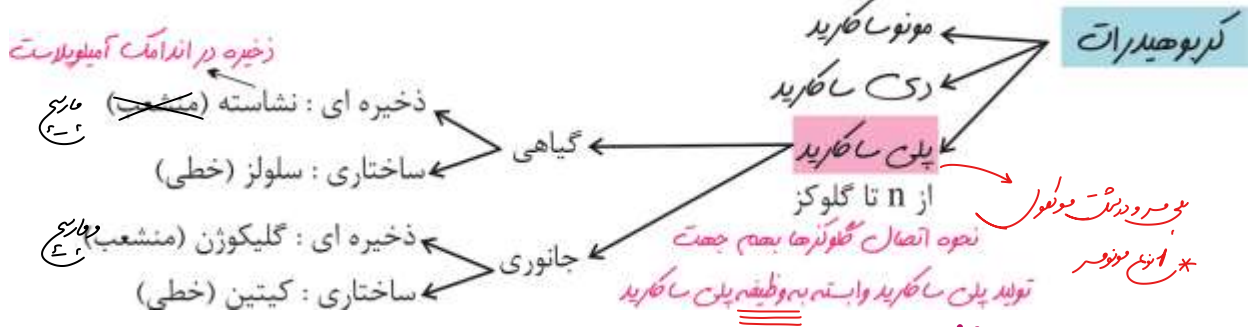
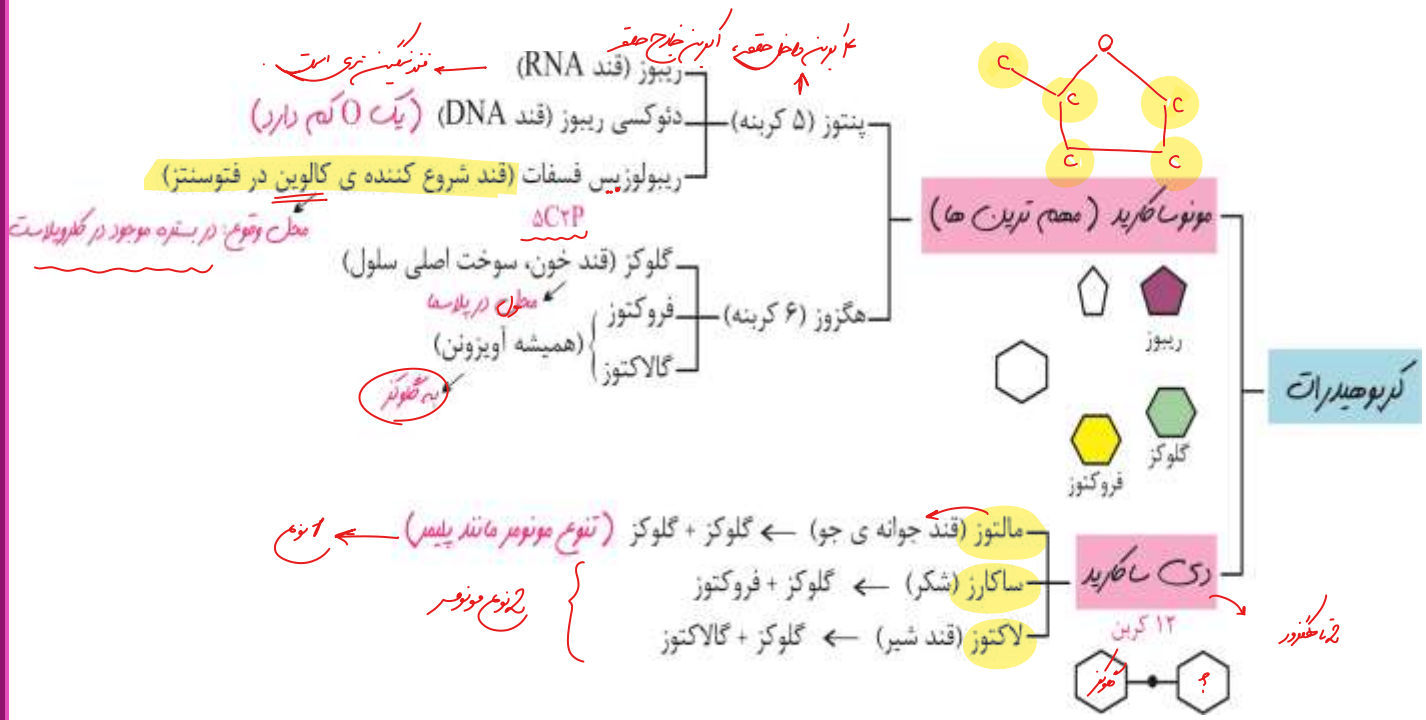

ساختاری ها - خطی

ذخیره ای ها - منشعب

سیب زمینی	کبد	گیاه	حشره
نشاسته	گلیکوژن	سلولوز	کیتین
دانه های نشاسته در سیب زمینی			دانه های گلیکوژن در بافت ماهیچه ای
دیواره یاخته ای در گیاه		مولکول های سلولز	
		سه پلی ساکارید نشاسته، گلیکوژن و سلولز	

مولف: دکتر زهراسادات هایونی

نکات شکل

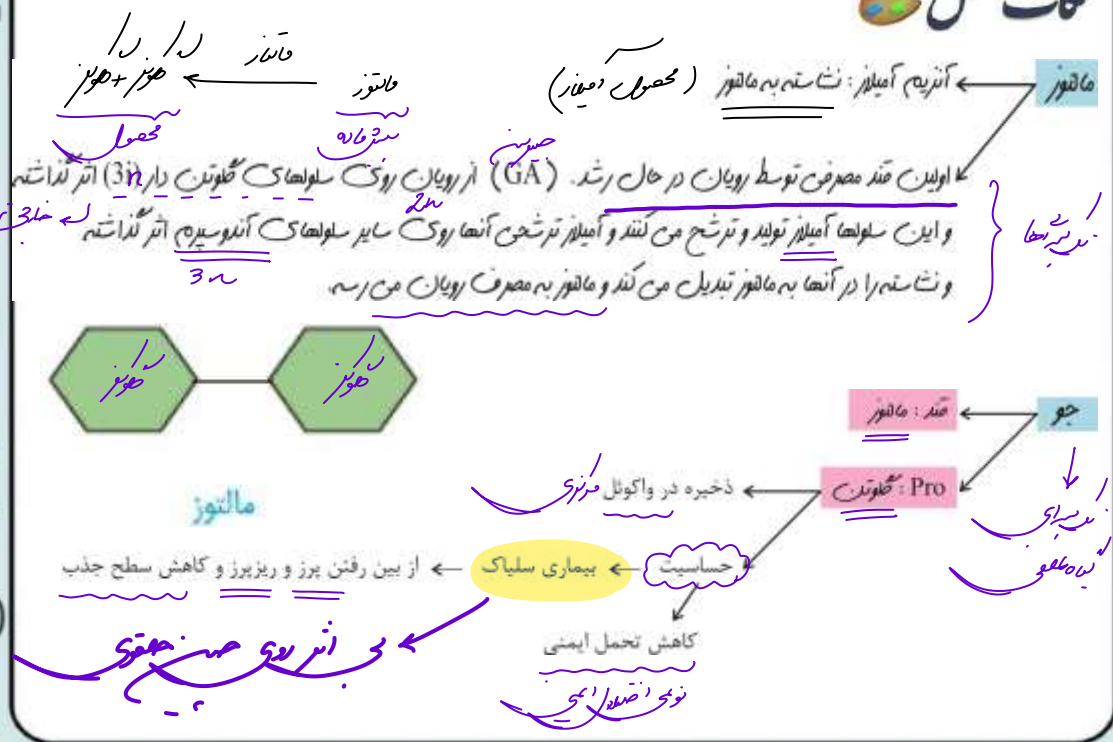

سلولز:

❖ در دیواره سلولی، سلول گیاهان

❖ آنزیم سلولاز: فقط توسط باکتری ها و بعضی آغازیان ساخته می شود.

گلیکولیز:

Pro آنزیمی ← موجب کاربرد ذخیره ای

گلوکز اضافی مصرفی با سنتز آبدهی به گلیکولیز در سلول های کبد و ماهیچه تولید شده و در شبکه آندوپلاسمی صاف سلول های آن ذخیره می شود.

گلیکولیز ذخیره شده در کبد در صورت کمبود گلوکز هیدرولیز می شود و به خون آزاد می شود ولی گلیکولیز ذخیره شده در ماهیچه فقط به مصرف خودش می رسد.

جذب گلوکز	پایان گوارش	آغاز گوارش شیمیایی	پلین ساکاریدهای خوراکی
✓	اروده باریک ✓	دهان ← <u>زبط ایمنز بلوق</u>	نشاسته
✓	اروده باریک ✓	اروده باریک	گلیکوژن
☹️	اروده بزرگ ✓	اروده بزرگ	سلولز

* آنزیم سلولاز در بدن، توسط گروهی باکتری‌های همزیست در اروده بزرگ آزاد شده و سلولز را هیدرولیز می‌کنند و از گلوکز حاصل تغذیه می‌کنند.
و در ازیاس آن به ما K, Vit می‌دهد. ولی در گیاهخواران از گلوکز حاصل از سلولز مصرفی خودشان نیز استفاده می‌کنند.

vit B ← معده روده
vit k ← جذب

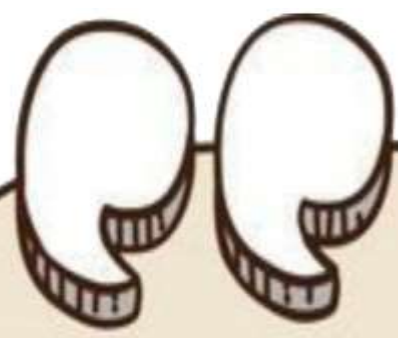

ترکیب کنیم : 

← پلازما خون زنده

❖ مولکول چربی ≠ بافت چربی

❖ هورمون‌های استروئیدی ← پالنت : هورمون‌های جنسی و قشر فوق کلیه (سایر هورمون‌ها از جنس pro)

❖ پروسترون

← هورمون‌های جنسی زنانه - ترشح شده از غده تخمدان و فوق کلیه

❖ استروژن

❖ تسترون ← هورمون‌های جنسی مردانه، ترشح شده از غده بیضه و فوق کلیه

❖ آلدوسترون ← ترشح شده از قشر فوق کلیه - \uparrow باز جذب Na

❖ کورتیزول ← ترشح شده از قشر فوق کلیه - \uparrow فشار خون



DAKE ←

ویتامین های محلول
در چربی
(جذب تقوی داره)

D: باعث جذب Ca می شود.

A: پیش ساز آن بتاکاروتن است و سازنده مواد حساس به نور در گیرنده های نوری

K: تولید توسط باکتری های مفید روده ... کمک به فرآیند انعقاد خون

E: مسائل پوستی

vit محلول در چربی
B
C

لبنه ها

① اسیدهای چرب (دارای خاصیت اسیدی)

سیر شده
سیر نشده

هم پیوند چربی هم
پیوند دگانه یا
سه گانه دارند

آب پیوند

اجزای سازنده
لبنه ها

مخلیروان (آب دوست) (OH - C = O)

هم پیوند دگانه دارند

✓ سیر شده: در ساختار خود فقط پیوند یگانه دارد (یعنی کربن ها بیشترین میزان H را داشته باشد) - ساختار میله ای دارد و در دمای معمولی جامدند. ← مانند چربی های جانوری (احتمال رسوب دارد)

H₁C

✓ سیر نشده: در ساختار خود یک یا چند پیوند دو گانه یا سه گانه دارد و مقدار H کمتر از مقدار سیر شده است و در محل همان پیوند دو یا سه گانه، خمیدگی دارد و در دمای معمولی (اگر دما را ↓ کاهش دهیم می توان جامد شد) مایع است. (مثل چربی های گیاهی)



انواع لیپد

۱- تری گلیسرید (مولکول چربی = لیپید ذخیره ای): گلیسرول + ۳ اسید چرب

کربوهیدرات، پروتئین، لیپید



۲- فسفولیپد (لیپید ساختاری عمومی): گلیسرول + ۲ اسید چرب + فسفات

EX: بیشترین مولکول بکار رفته در غشاء غشای اندامک ها،

تیلاکوئید، گرانوم، کریستالو میلین ← غلافی از جنس غشاء توسط سلولهای نوروتیلا اطراف نورون ها
کیم غشایی ← تعدادی تیلاکوئید حاصل چین خوردگی
در کلروپلاست روی هم ← غشاء داخلی میتوآندری

۳- استروئید: همگی چهار حلقه ای بوده و از کلسترول (لیپید غشای سلول جانوری) منشأ می گیرند.

مثل هورمون های استروئیدی ← ۳ حلقه اول ۶ ضلعی و حلقه آخر ۵ ضلعی + رسته ای از H, C

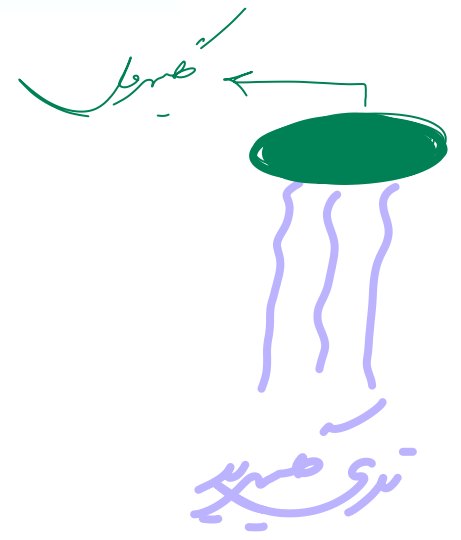
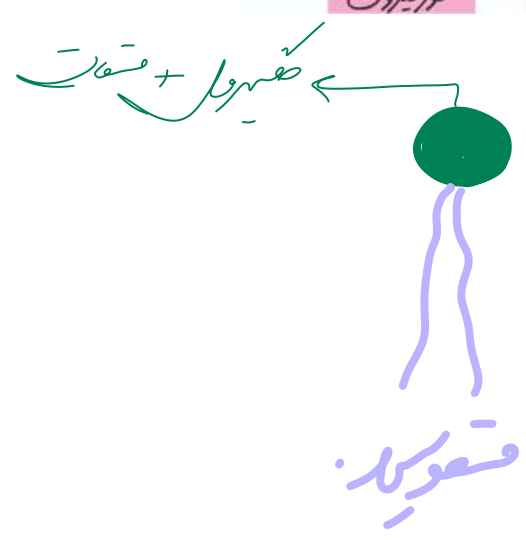
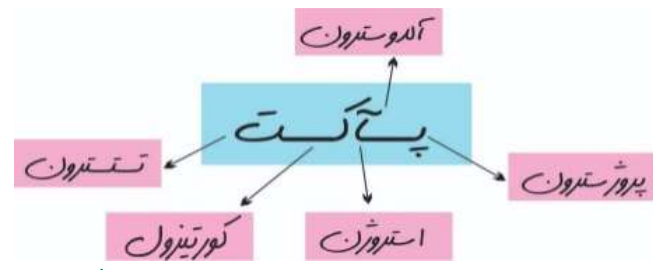
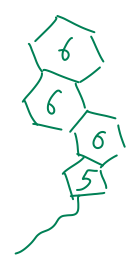

ترکیب کنیم چربی‌ها

← فاقد اسید سولف

❖ **کوئیلون (پوستک)** ← ترشح شده از سلول روپوستی (سلول‌های روپوستی تمایز

یافته) بخش‌های هوایی گیاه (ساقه و برگ) ← **کوئین**: پلی‌مری از اسید چرب
طویل. ← ریشه پوستک ندارد. **چربی؟**

❖ **نوار کاپاری** ← در آندودرم (داخلی‌ترین لایه پوست ریشه که دارای نوار

کاپاری هستند): ← از جنس چربی‌ها (لوپین)

انواع نوار کاپاری
در آندودرم‌ها.

(۱) ۴ سطح جانبی

(۲) ۴ سطح جانبی + ۱ سطح پشتی

← همان سولف
معبر دارد.

❖ **موم حشرات** (کمک به تغذیه)

کتین ← ماده‌ای از جنس ففولسید در ماده صفرا که کمک به گوارش چربی‌ها می‌کند.

بتاکروتین ← پیش‌ساز ماده ویتامین A

سنگ صفرا ← در اثر رسوب کلسترول در مجرای صفرا سنگ صفرا ایجاد می‌شود. سنگ صفرا

ممکن است منجر به بیماری یرقان شود.

بعداً یرقان ← عدم گوارش چربی‌ها و ویتامین‌ها محلول در چربی - مدفوع کم چرب - ادرار

پررنگ - ورود مواد رنگی صفرا به خون

قاعی ندیم

← تولید در کبد و جگر



← برای سایر انرژی حیوان

← Pro انقباضی دارد

کراتین ≠ کیتین ≠ کینین ≠ کراتین ≠ کوتین ≠ اکتین

← بومی از اسیدها و چربی‌ها

← دارد رنگ

← Pro سفیدی موزون

← دست‌نزد به شش در باحال

مادرها

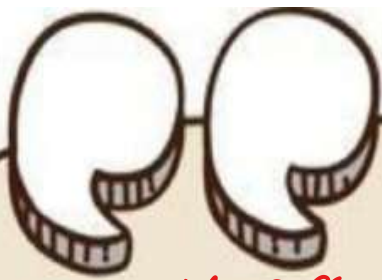

ساختار پروتئین‌ها

✓ درست و نادرست

فاز نوع aa در ساختار pro وجود ندارد.

✓ پلی‌مر pro ← مونومر aa :



تفاوت aa ها در این بخش می باشد.

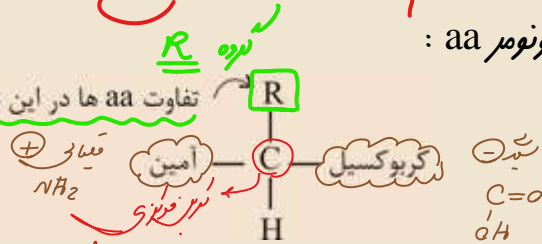

پیوند اشتراکی بین aa ← پیوند پپتیدی (نوع پیوند کووالانسی بین آمین یک اسید با کربوکسیل اسید مجاور)

❖ هر pro از یک یا چند رشته پلی‌پپتیدی ساخته شده که اطلاعات ساختار آن در DNA وجود دارد.

❖ ساختار pro در اثر دمای زیاد و محیط اسیدی تخریب می‌شود.

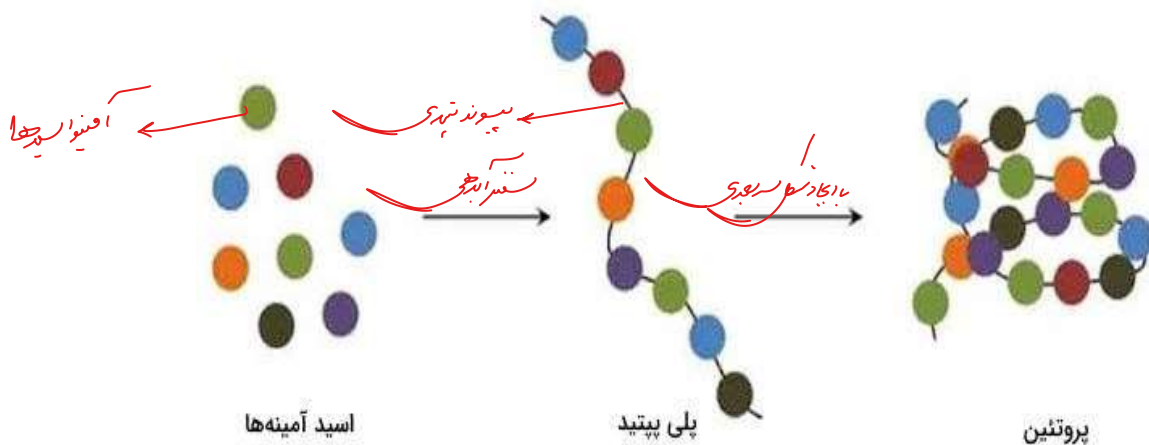
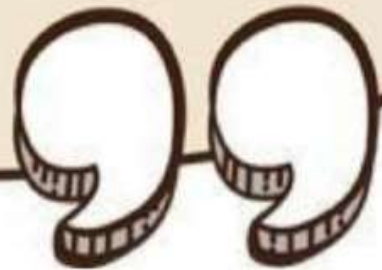

انواع پروتئین بر اساس وظایف

- ۱- تنظیمی: مهارکننده، (در تنظیم منفی) فعال کننده (در تنظیم مثبت)
 (دمازها و دمازها با هم در بیان پروتئین ها و ژن ها درگیرند) ←
 (دمازها با هم در بیان پروتئین ها و ژن ها درگیرند) ←
- ۲- ساختاری: رشته کشسان، هیستون، پروترومبین، کلاژن، (pro پوست)، کراتین (pro مو، ناخن)، فیبرینوژن
 (نوک) ← (لوی) ← (دمازها) ← (ژن ها و ژن ها درگیرند)
- ۳- ذخیره‌ای: آلبومین (سفیده‌ی تخم مرغ) ← تخم‌بزرگ به دلیل قطع ارتباط مادر و جنین در پرندگان
 (دمازها) ← (ژن ها و ژن ها درگیرند)
- ۴- انتقال دهنده: هموگلوبین و میوگلوبین
 (نضو) ← (O₂ در سلول ها برای) ← (O₂ در سلول ها برای)
- ۵- منقبض شونده: اکتین و میوزین
 (Pro) ← (توسط O₂ در سلول ها دردم) ← (توسط O₂ در سلول ها دردم)
- ۶- نشانه‌ای: هورمون‌های پروتئینی (نوعها و عضو)
 (Pro) ← (در درازها و درازها دردم) ← (در درازها و درازها دردم)
- ۷- دفاعی: پادتن، اینترفرون، پروفورین، pro مکمل
- ۸- انعقادی: ترومبین - فیبرین
 (حفا 2) ← (دمازها و درازها دردم) ← (دمازها و درازها دردم)
- ۹- ضد انعقادی: هیپارین ← توسط بازوفیل
 (WBC) ← (WBC) ←
- ۱۰- غشایی: کانال‌های پروتئینی، گیرنده‌های آنتی ژن
- ۱۱- آنزیمی
 (سازند) ← (سازند) ←

- درون سلولی مانند آنزیم‌های گوارشی درون لیزوزوم
- برون سلولی آنزیم‌های گوارشی برون سلولی

* آنزیم‌ها همه پروتئینی به جز RNA

❖ ربط: اتصال استخوان‌ها بهم در محل مفصل

انواع ربط
 داخلی: تمام مفصل دارند
 خارجی: همه دارند به جز لوی و کاسه

❖ زردیخ: اتصال ماهیچه به استخوان (انتقال انقباض ماهیچه اسکلتی)

❖ هموگلوبین: انتقال گازهای تنفسی در خون - ۴ زنجیره پلی‌پپتید بنام گلوبین + ۴ هم (اتم Fe)

دمازها ← در دمازها و دمازها دردم
 (اتم Fe)

نوع ۲ تا ۴
 نوع ۱ تا ۴



❖ **میوگلوبین:** انتقال گازهای تنفسی در ماهیچه - یک زنجیره پلوسید - اولین pro که ساختارش کشف شده باعث زرد قوز سول ناشی می شود (کنندگند)

❖ **آکتین:** pro نازک در ساختار سلول ماهیچه اسکلتی
 ❖ **میوزین:** pro قطور در ساختار سلول ماهیچه اسکلتی

❖ **پادتن:** pro (Y) شکل که از سلول های پادتن ساز حاصل تقویت B تولید و ترشح می شود. **خط سوم** پاسوویت

❖ **اینتروفرون:** نوعی pro دفاعی که نوع او ۲ دارد.

❖ **پرفورین:** مرگ برنامه ریزی شده توسط TK (نابودی سلول های سرطان و ویروسی) **← دارد سول نمی شود**

❖ **Pro مکمل:** خط دوم دفاعی که باعث نابودی سلول های بیماری گز می شود.
 ❖ **انقار خون:**

پلاکت ها و سلول های پوششی آسیب دیده



رشته بی نظیر

رشته بی زوج

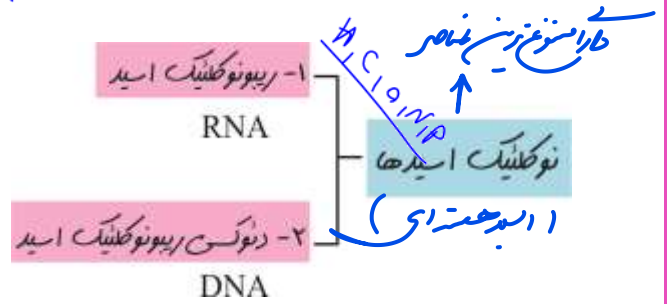

1- ریبونوکلیک اسید (RNA)

RNA
RIBONUCLEIC
ACID



ویژگی RNA: تک رشته‌ای - پیوند فسفودی استر ← (پیوند اشتراکی مونومرهای نوکلئیک اسید (نوکلئوتید)) (در بخش‌هایی tRNA روی خودش تا می خورد)

فسفودی استر



← پیوند هیدروژنی

✓ انواع RNA:

1- RNA پروکاریوتی ← حاصل رونویسی از DNA حلقوی

2- rRNA

3- mRNA

4- tRNA (هم فسفودی استر و هم هیدروژنی) ← به دلیل تا خوردگی

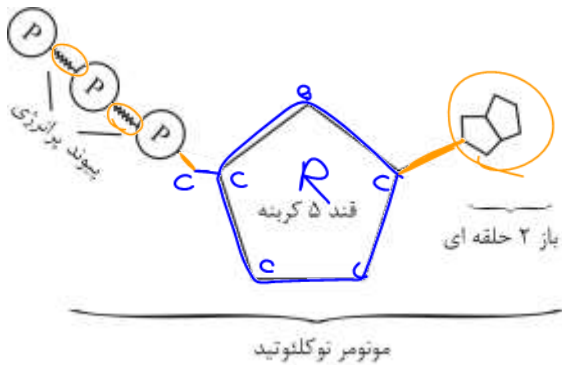

✓ واحد سازنده RNA ریبونوکلوئید

- قند پنج کربنه ریبوز
- یک تا سه فسفات PO_4^{3-}
- یک باز آلی (C,G,A,U)

اجزا ←

2- دیوکسی ریبونوکلیک اسید (DNA)

✓ ویژگی DNA: دو رشته‌ای - پیوند فسفودی (بین نوکلئوتیدهای یک رشته) استر هم

هیدروژنی ← بین دو رشته

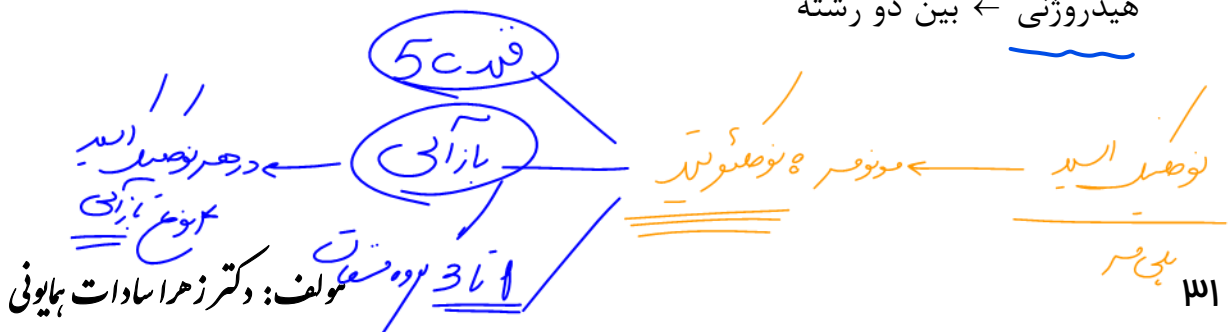

✓ انواع DNA:

اندام حیاتی به جنس و با جنس با هم

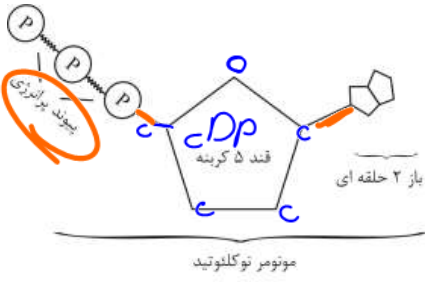

۱- حلقوی ← در باکتری‌ها و اندامک‌های میتوکندری و کلروپلاست

۲- خطی ← در هسته سلول یوکاریوت



مونومر

✓ واحد سازنده DNA: دئوکسی ریبونوکلئوتید

۱- قند پنج کربنه دئوکسی ریبوز ← به سه نظر طره .

۲- یک تا سه فسفات ← زیر نوکلئوتیدها به صورت آزاد ۳ فسفات دارند ولی جهت ورود به رشته پلی نوکلئوتید ۲ فسفات خود را از دست می‌دهند.

۳- یک باز آلی (C,G,A,T)

DNA
DEOXYRIBONUCLEIC
ACID

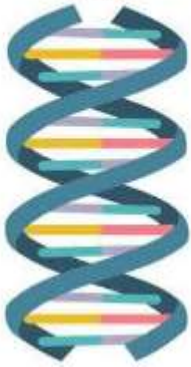

Structure of DNA:

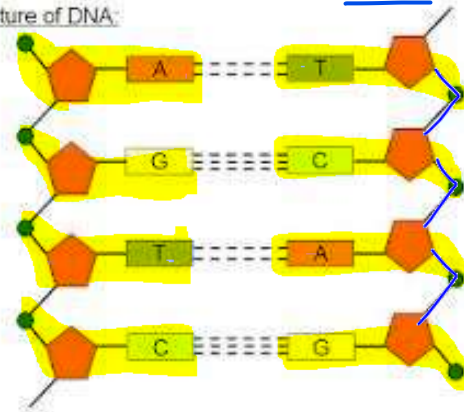

انواع RNA

rRNA ← تنها آنزیمی که از جنس pro بوده و در ساختار ریبوزوم بوده و وظیفه ایجاد پیوند پپتیدی دارد.

mRNA ← حاصل فرآیند رونویسی از روی بخشی از یک رشته DNA خطی و وظیفه انتقال اطلاعات از هسته به سیتوپلازم (ریبوزوم)

tRNA ← حمل کننده یک aa به ریبوزوم جهت تولید رشته پلی پپتید است.
* تفاوت مونومرهای DNA و RNA، قند آنها و باز (T یا U) است.

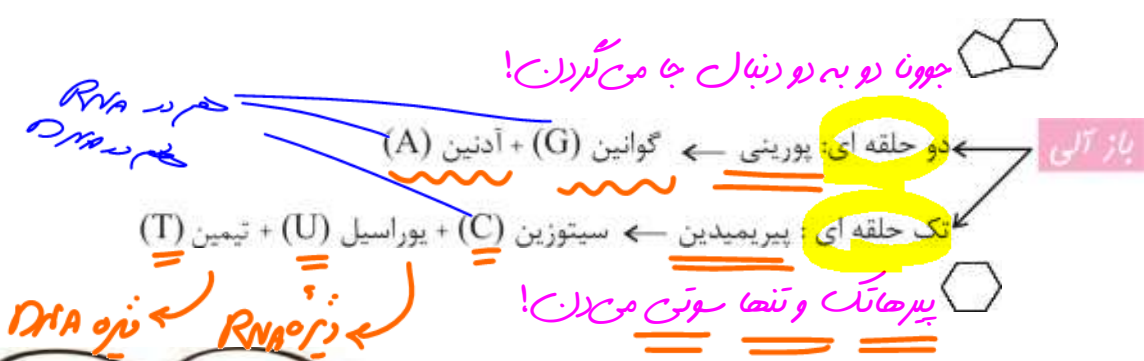

- رابطه‌ی مکملی در نوکلئیک اسیدها: همیشه نوکلئوتیدهای حاوی باز G روبروی نوکلئوتید حاوی C قرار می‌گیرند و همیشه نوکلئوتیدهای حاوی باز A در DNA در مقابل هم در RNA در مقابل هم قرار می‌گیرند.



پیوندهای بین نوکلئوتیدها

هیدروژنی

بین بازها C و G سه پیوند هیدروژنی

بین بازها A و (U یا T) دو پیوند هیدروژنی

فسفودی استر: بین دو نوکلئوتید موجود در یک رشته

دو رشته‌ی مقابل هم در DNA یا بخش‌هایی از tRNA

فسفودی استر (فسفات یک نوکلئوتید به قند نوکلئوتید دیگر)

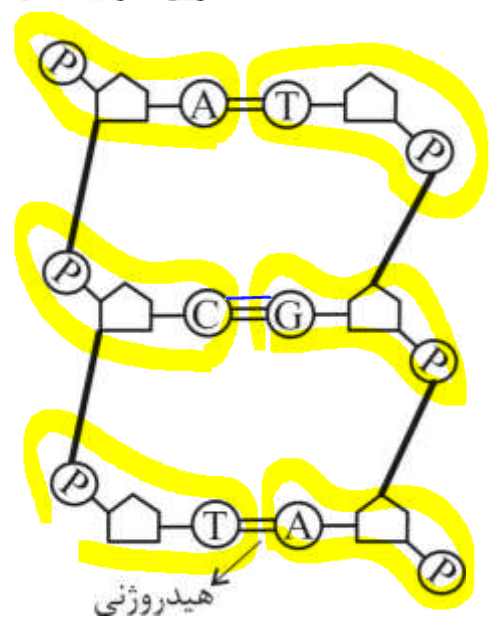

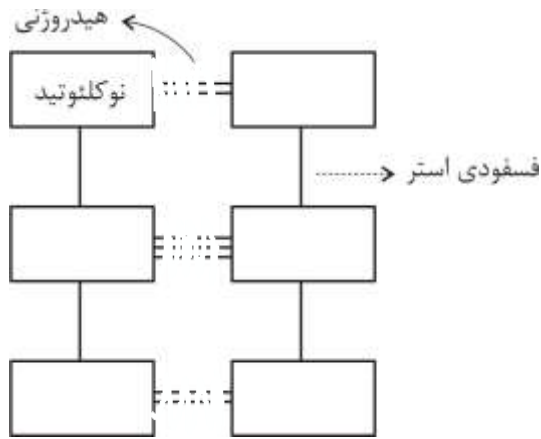

ماجرای ATP

ATP → ADP + P + E
 ADP → AMP + P + E

نوکلئوتید ۱ فسفات (AMP) ← آدنوزین + ۱ گروه فسفات (بسیار انرژی دارد)
 نوکلئوتید ۲ فسفات (ADP) ← آدنوزین + ۲ گروه فسفات (کمی انرژی دارد)
 نوکلئوتید ۳ فسفات (ATP) ← آدنوزین + ۳ گروه فسفات (کمی انرژی دارد)

رو موضوع مهم سنتز آب دهی و هیدرولیز

الف) سنتز آب دهی: فرایندی که طی آن دو مونومر با هم پیوند تشکیل می دهند و یک مولکول

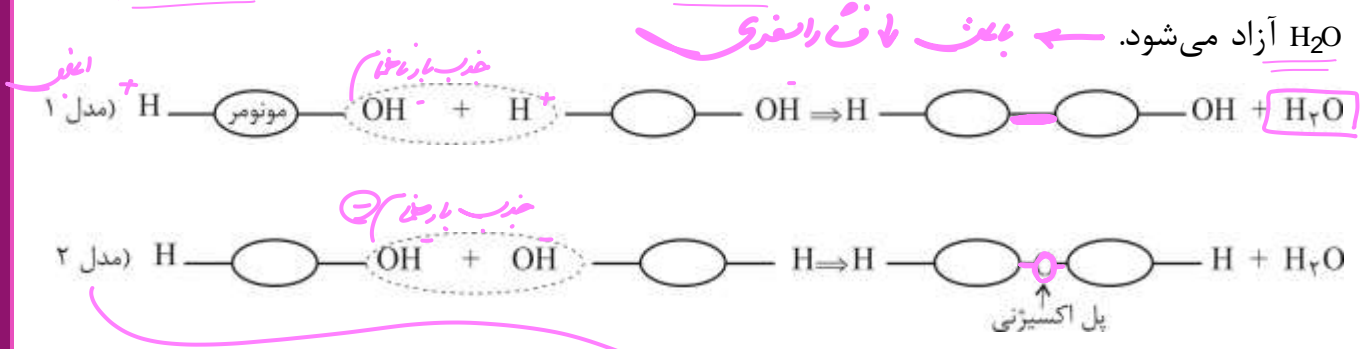

- ✓ مدل دو در اتصال مونوساکاریدها رخ می دهد.
- ✓ به ازای تشکیل هر پیوند یک مولکول آب آزاد می شود.

ب) هیدرولیز: فرایندی که طی آن ساختار به واحدهای سازنده‌ی خوب تبدیل می‌شوند و طی آن

آب مصرف می‌کند، ↑ آب مصرفی

✓ به ازای شکستن هر پیوند یک مولکول H₂O مصرف می‌شود.

✓ تعداد پیوندها در هر رشته n مونومر $(n-1)$ دارد. (تعداد رشته - تعداد مونومر).

✓ تعداد زنجیره - تعداد مونومر = تعداد پیوند بین مونومرها = تعداد آب آزاد شده.

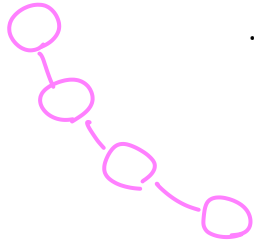

۴ = مونومر
۳ = پیوند

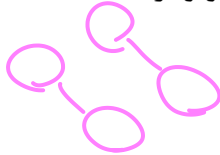

۴ = مونومر
۲ = پیوند

در صورت ۶ پیوند، ۱۰ آ، ۵ پیوند، ۵ پیوند

جنس‌ها تعداد پیوندهای ۹۶ ۱۰-۴

آنزیم‌ها

← از جنس Pro هستند (بیشتر آنها).

← به جز rRNA که از جنس نوکلئیک اسید هستند.



هورمون‌ها

← از جنس pro هستند (بیشتر آنها).

← آمینو اسیدی: T3، T4

← استروئیدی پروژسترون، آلدوسترون، استروژن، کورتیزول، تستسترون



{ هورمون‌ها استروئیدی } T3, T4

نوکلئیک اسید	لسید	pro	کربوهیدرات	
گلیکونوکلئوئید اسید (۵) ← نوع نوظهور + کلون	گلیکولسید	گلیکوپروتئین (۲۱) ← مولکول + کلون	*	کربوهیدرات ⑥ طبیب
نوکلئوپروتئین (۲۴) ← مولکول + کلون	لسیوپروتئین	*	گلیکوپروتئین (۲۱)	Pro
نوکلئولسید ← نوع نوظهور + کلون	*	لسیوپروتئین	گلیکولسید	لسید لسیو
*	نوکلئولسید	نوکلئوپروتئین (۲۴)	گلیکونوکلئوئید (۵)	نوکلئیک اسید نوظهور

پلیمر	مونومر	انواع مونومر	پیوند بین مونومر
پلی ساکارید	گلوکز	۱	گلیکوزید ۰
pro	Aa	۲۰	پپتیدی
نوکلئیک اسید	نوکلئوتید	۴	فسفودی استر

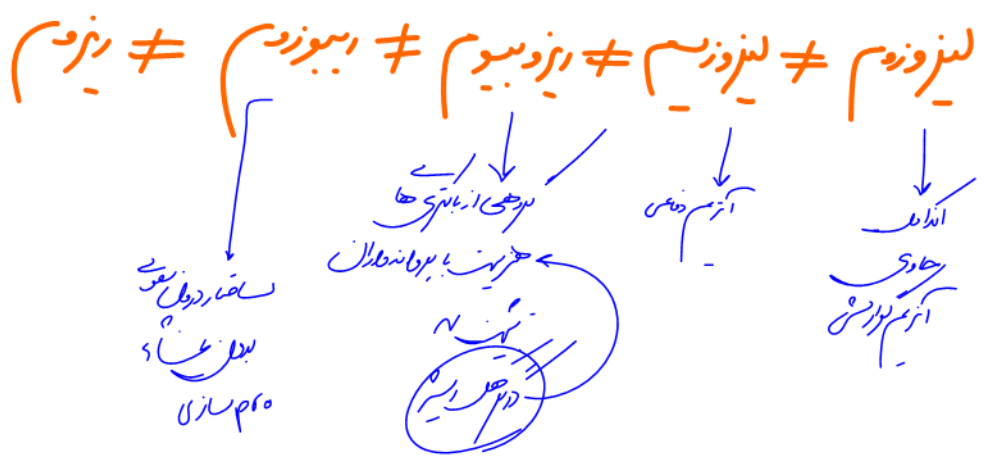

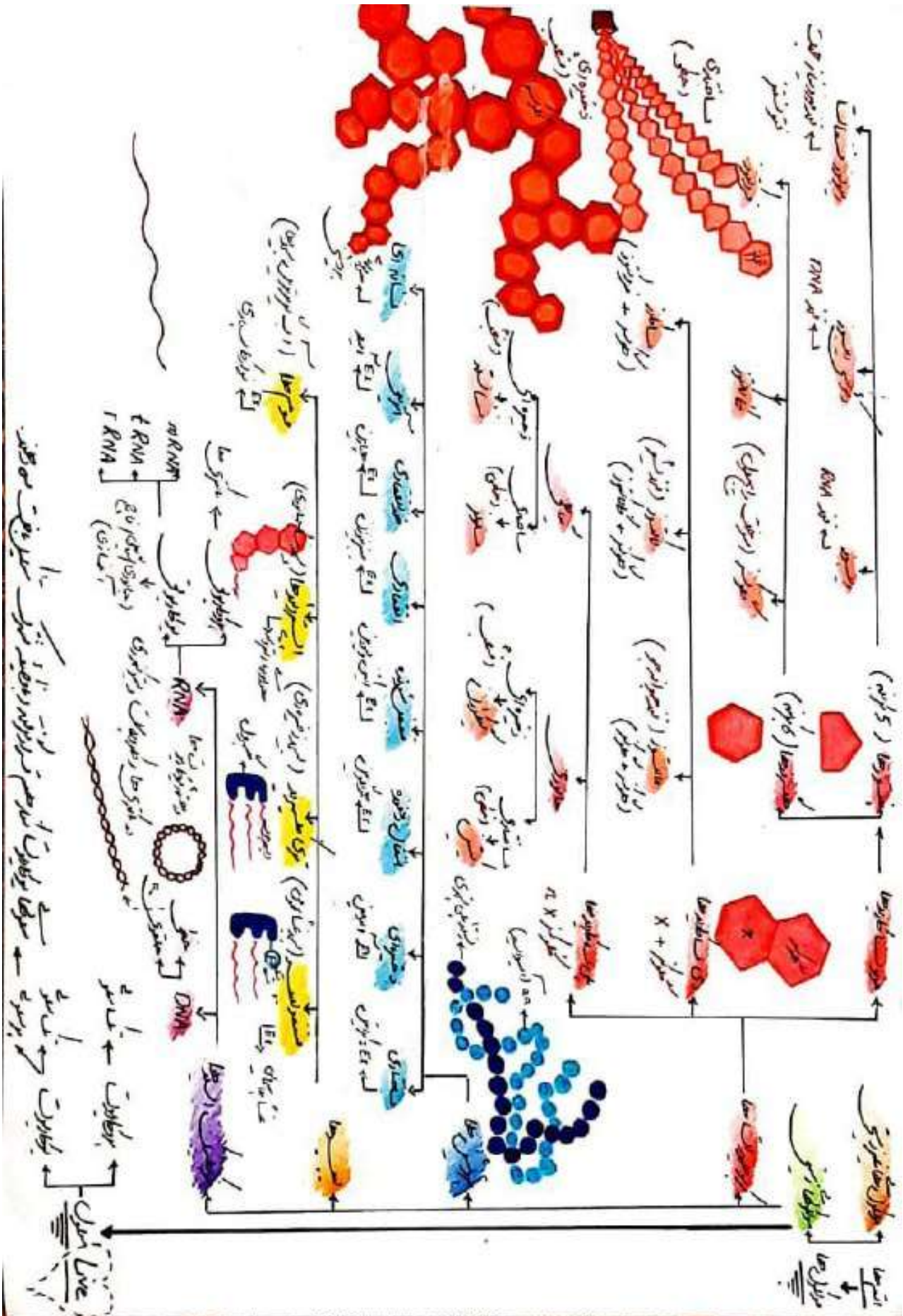

مولف: دکتر زهراسادات هیاونی

جوغم برات بکده

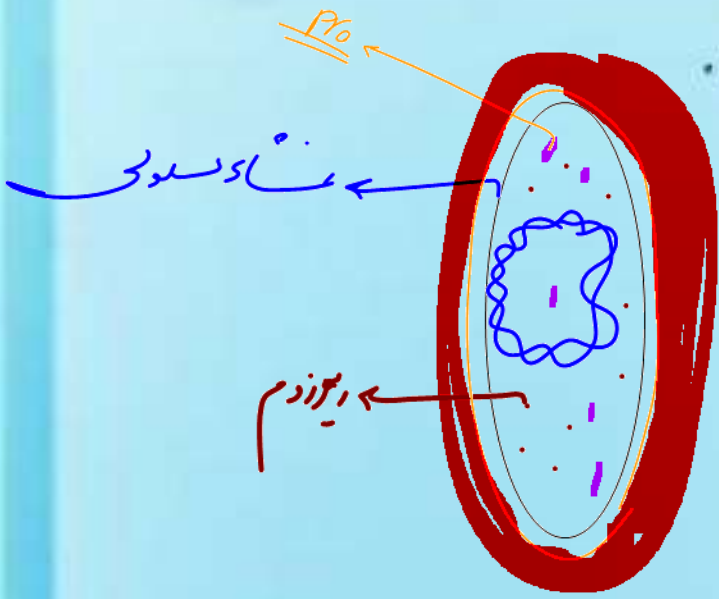

✨ خلاصہ نویسی بہ روش فلوجارت و # گذاری:

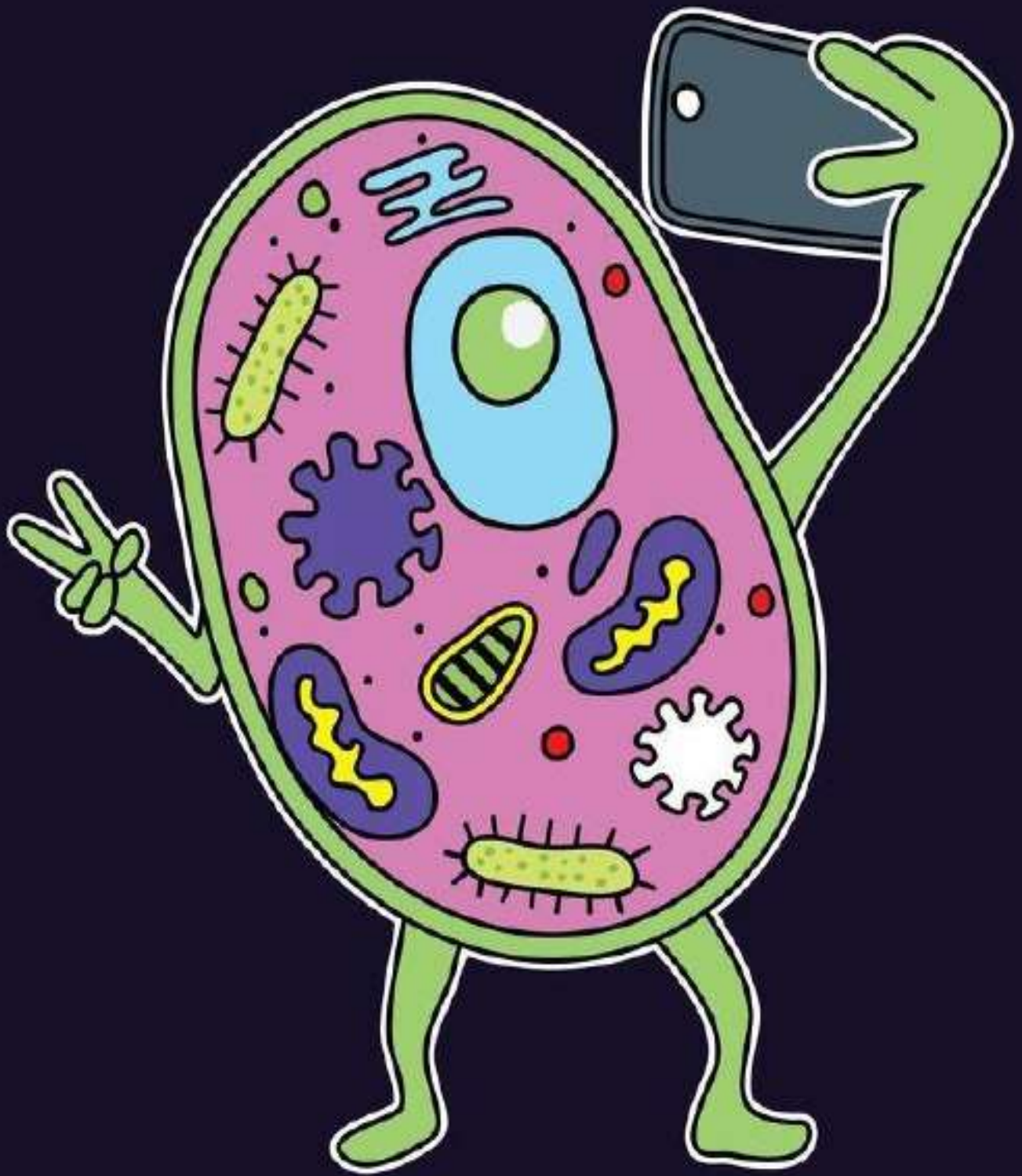

Cell-Fie

فصل اول
گفتار سوم: باخته و باخته در بدن انسان

انواع سلول
X هیستون ندارند
X پروکاریوتی هستند

۱- پروکاریوت: شامل باکتری‌ها بوده، اندامک غشادار ندارند، هسته‌ی مشخص و سازمان یافته

ندارند، به جای آن ناحیه‌ی نوکلئوئیدی دارند که حاوی ماده‌ی ژنتیک و Pro های مربوطه

هستند، DNA آنها حلقوی است و دارای ریبوزوم کوچک و ساده هستند.

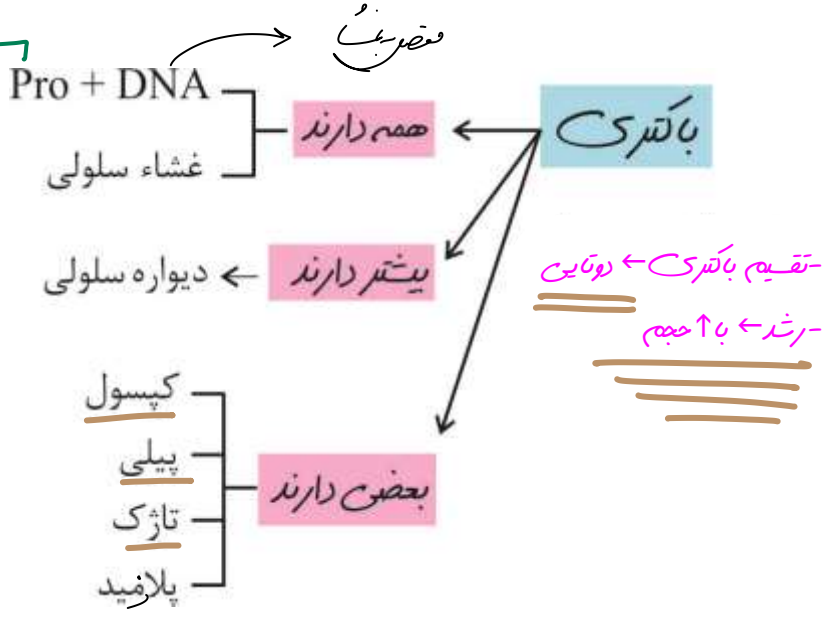
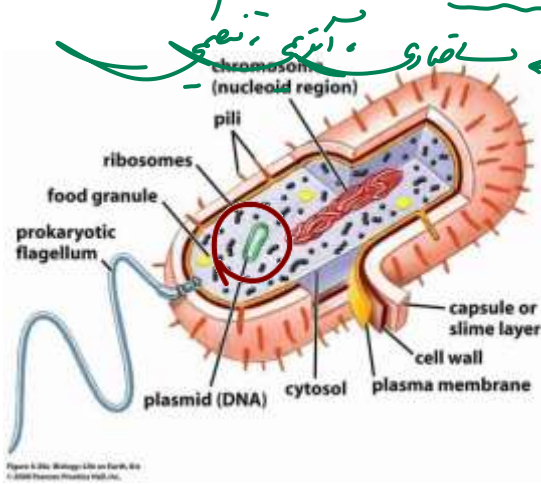

✓ DNA (حلقوی) + Pro ← همراه (آنزیم و ساختاری) + ریبوزوم ساده کوچک

✓ غشای سلولی ← دارای نفوذپذیری انتخابی ← ترشح مواد خاص انباری ناجوری دارد

✓ دیواره سلولی ← پیش ماده لیزوزیم ← آنزیم نفی (خطا)

✓ کپسول ← از جنس پلی ساکارید - باعث بیماری زا شدن باکتری می شود.

✓ پیلی ← برجستگی کوتاه جهت اتصال به سطوح

← فاغ اتر لیزوزیم بر دیواره در

مولف: دکتر زهرا سادات هایونی

- ✓ تاژک ← برجستگی بلند جهت حرکت (حرکت شلاقی)
- ✓ پلازمید ← دارای ژن‌های مستقل از ژنوم اصلی (Pro کمکی)

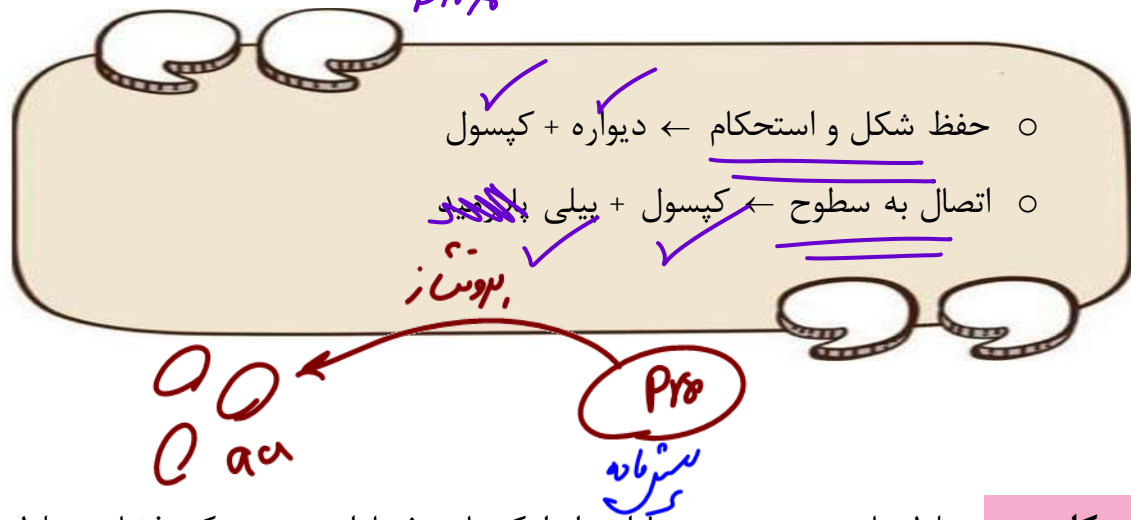

۲- یوکاریوت: سلول‌های پیچیده در دارای اندامک‌های غشادار هستند که فضای سلول‌ها را تقسیم کرده‌اند (باعث می‌شود فعالیت‌های تخصصی به طور همزمان در سلول انجام شود). DNA خطی دارند.

سلول‌های گیاهی و جانوری از انواع سلول‌های یوکاریوت هستند که در ساختار، عملکرد و اندامک‌هایشان تفاوت‌هایی دارند.

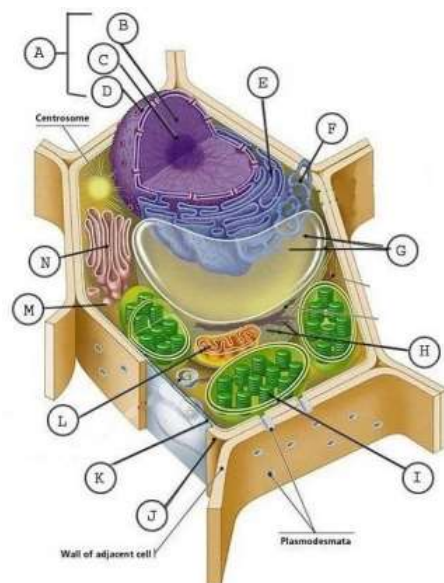
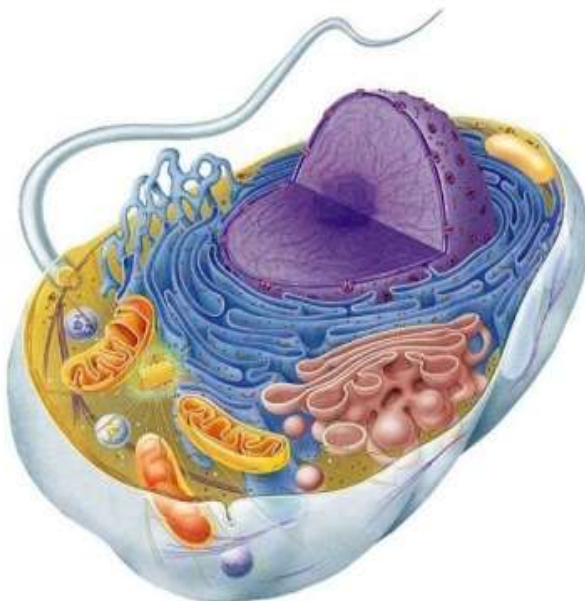

پروکاریوت	یوکاریوت	مقایسه کنیم
x	✓	هسته و اندامک غشدار
بیشتر دارد	بعضی دارند	دیواره سلولی
✓	x	کپسول
✓	✓ (در بعضی اندامکها)	DNA حلقوی
x	✓	DNA خطی
✓	✓	پلازمید

بعضی دارند / در بعضی اندامکها / بعضی آنها را ندارند

بعضی دارند / در بعضی اندامکها / بعضی آنها را ندارند

بعضی دارند / در بعضی اندامکها / بعضی آنها را ندارند

بعضی دارند / در بعضی اندامکها / بعضی آنها را ندارند

بعضی دارند / در بعضی اندامکها / بعضی آنها را ندارند

سلول جانوری	سلول گیاهی
تاریک - اکتلت سلولی	کلروپلاست - واکوئل مرکزی - دیواره سلولی
لیزوزوم - واکوئل گوارشی، واکوئل غذایی، واکوئل دفعی	آمیلوپلاست - کروموپلاست
کلترون در غش سلولی	متوتیستر - ذغیره تنه - ذغیره کنارایی

اندامک

- میتوکندری
- کلروپلاست
- هسته

ساختارهای دوغشایی

(۴ لایه فسفولیپید)
همگی DNA دارند.

اندامک نیست

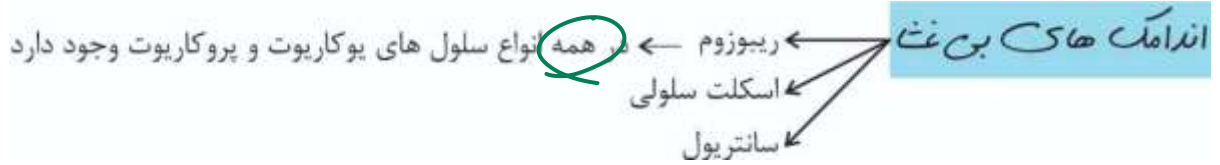
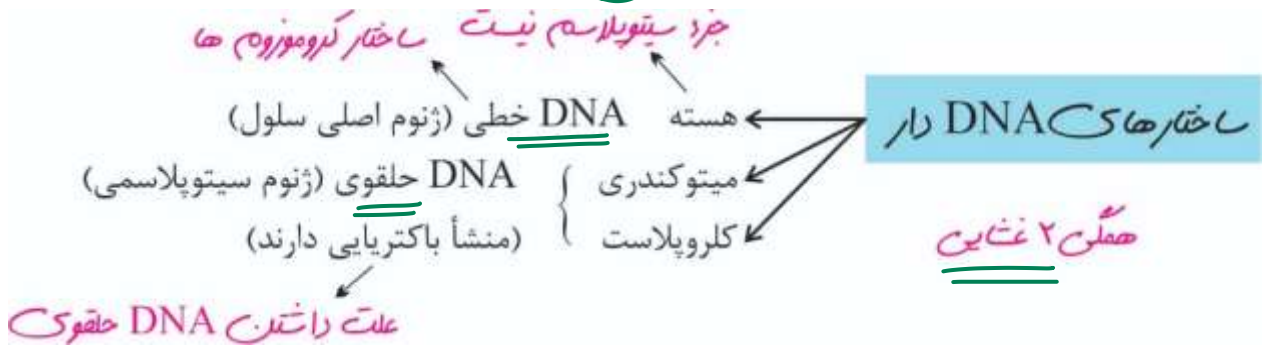

نوعی پروتوپلاست است.

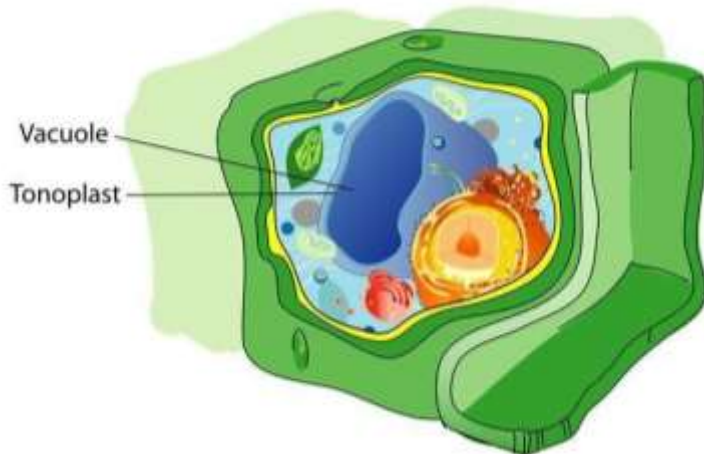
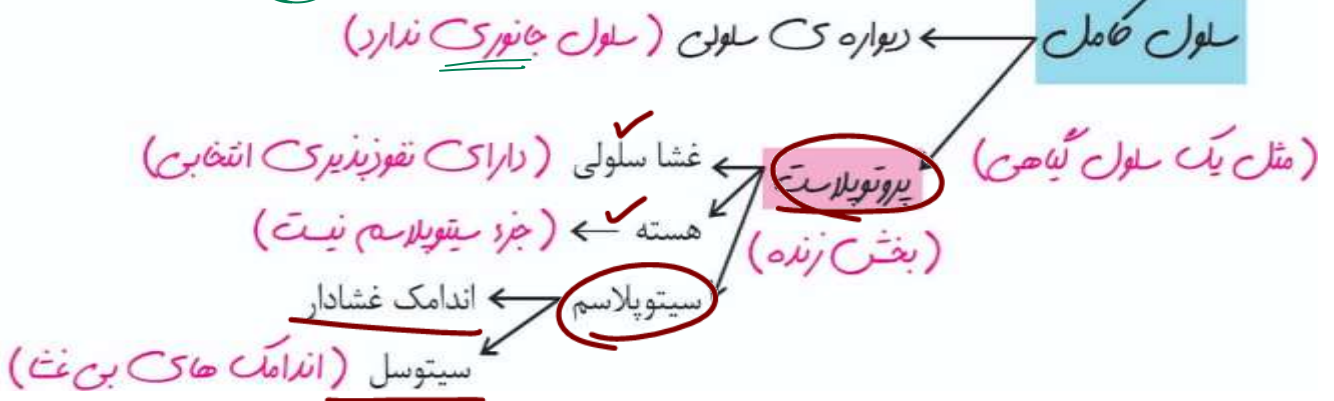

پروتوپلاست < سیتوپلاسم < سیتوسل

غشای سلولی: بیشترین تعداد مولکول‌های غشا، فسفولیپیدها هستند که به شکل دولایه قرار گرفتند، به گونه‌ای که سمت آب‌گریزشان (اسیدهای چرب) به سمت هم است و یک سد بین محیط درون (سیتوپلازم) و بیرون (مایع بین سلولی یا مصلی) سلول ایجاد می‌کنند و دارای نفوذپذیری انتخابی هستند.

تمام سلول‌ها، غشای سلولی دارند. در سلول‌های یوکاریوتی غشای سلولی به درون سلول نیز (اتاقک‌های غشادار) نفوذ کرده تا فضای سلول را برای کارهای تخصصی‌تر (به طور همزمان) آماده کند.

در سلول‌های جانوری در لایه‌های فسفولیپیدها (در هر دو لایه می‌تواند باشد ولی هر کلاسترول یک لایه را پوشش می‌دهد) استروئید (کلاسترول) نیز وجود دارد.

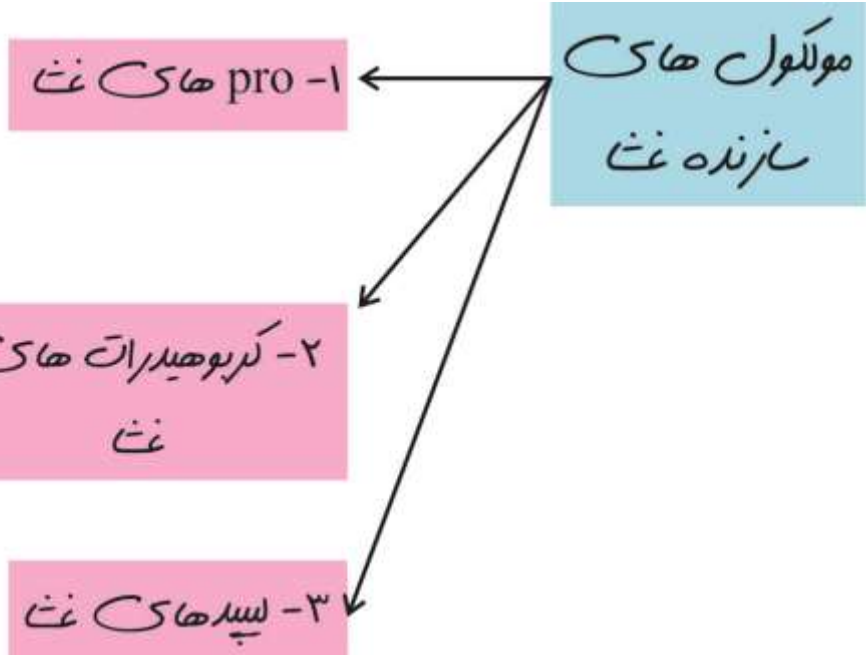
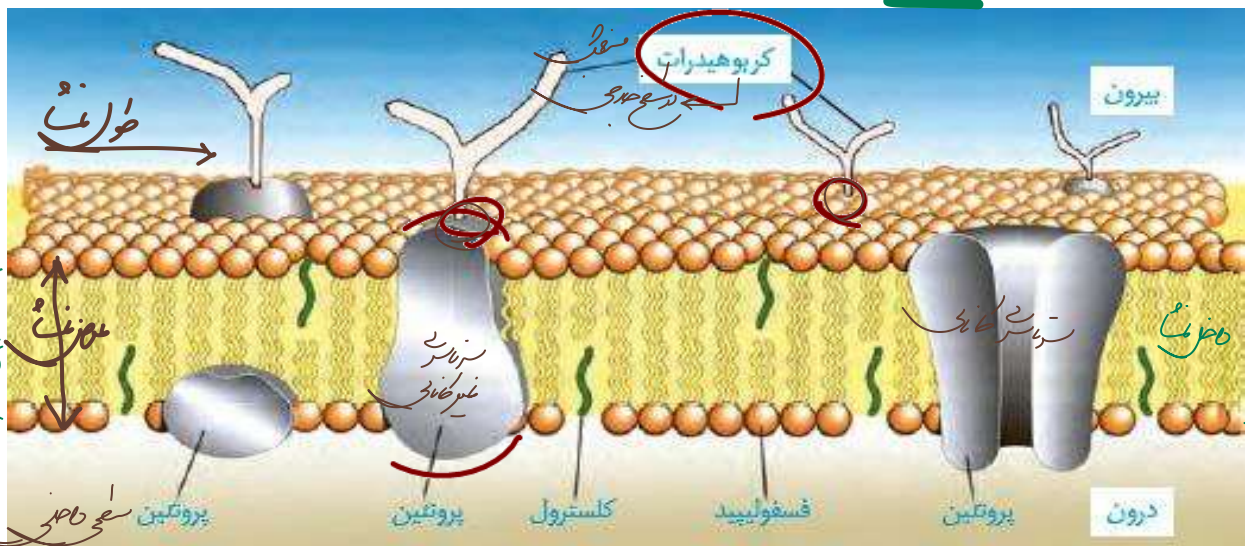

Max

امکان اتصال بر روی هیدرات ندره

۱- pro های غش

✓ سطحی: pro هایی که در سطح خارجی یا داخلی غشا قرار گرفته و باعث اتصال سلول ها به سلول ها و مولکول های دیگر می شوند. یک لایه فسفولیپید را در بر گرفته.

✓ سرتاسری: به صورت کانال رفتار کرده و می توانند دریچه دار (با مصرف ATP) یا بدون

دریچه (بدون ATP) باغیر کانالی باشد.



۲- کربوهیدرات های غش

- ✓ در سطح خارجی غشا متصل است ← فسفولیپید
- اتصال به فسفولیپید ← گلیکولیپید
- اتصال به pro ← گلیکوپروتئین

۳- لیپید

✓ نحوه قرارگیری فسفولیپیدها به صورتی که بخش آب گریز آنها به سمت یکدیگر باشند.

✓ کلسترول (ویژه جانوران)

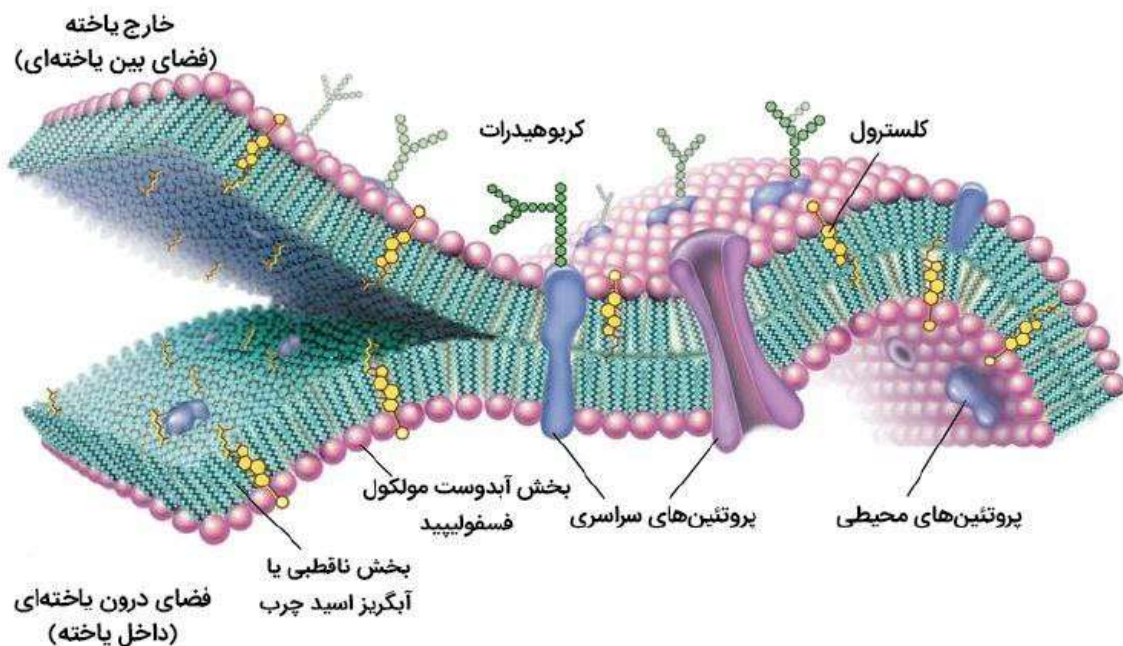

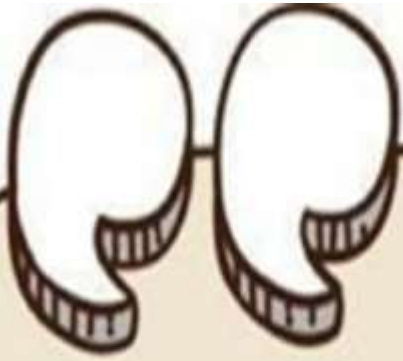

❖ غش سلولی سدی با تقو زندی انتخابی پسند:
 درون: سیتوپلازم سلول
 بیرون: در تنگ سلولها: محیط زندگی
 در پر سلولها: مایع بین سلولی



pro های سرتاسری غش ممکن است کانال باشد یا نباشد.

❖ کربوهیدراتها و pro های سطحی که در سطح خارجی سلول قرار دارند، در سطح داخلی و آنونل های و ویزیکولهای حاصل از آندوسیتوز هستند.

❖ مولکول های H_2O قابلیت عبور از بین ففولسپدها را دارند.
 * امکان اتصال کربوهیدرات که غش به pro های سطحی که فقط در کایه داخلی وجود دارند نمیباشد.

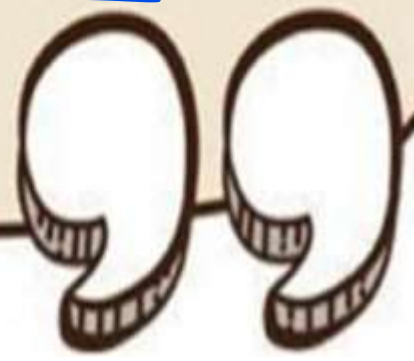

۲- هسته: بیشتر (زیرا بخشی از ماده ژنتیک سلول درون سیتوپلاسم می باشد) ماده‌ی ژنتیک سلول یوکاریوتی

در ساختار هسته است. اغلب سلول یوکاریوتی یک هسته، و گاهی دو یا چند هسته (مثل

سلول های ماهیچه ای) دارند. ساختار دوغشایی. (۴۰ تا ۶۰ میکرومتر)

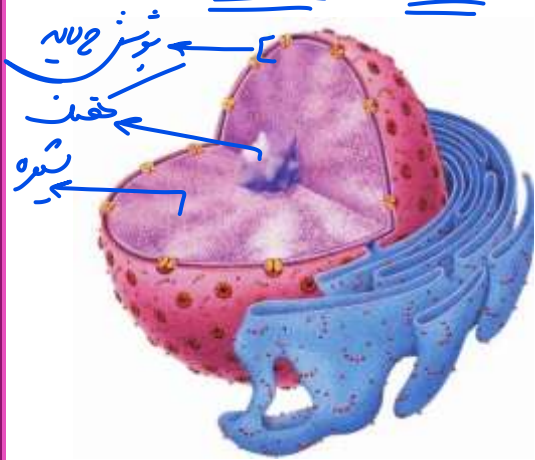

اندازه نسبت!

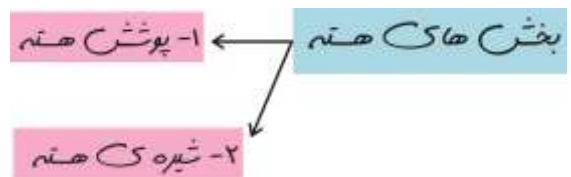

۱- پوشش هسته دارای منفذ بوده، جهت ارتباط با سیتوپلاسم ادامه شبکه آندوپلاسمی زیر است.

✓ غشای خارجی: دارای ریبوزوم است. در داخل شبکه آندوپلاسمی و در کنار با سیتوپلاسم

✓ غشای داخلی ← در تماس با شیره هسته در کنار با سیتوپلاسم

۲- شیره هسته ← در کنار با سیتوپلاسم

✓ اسکلت هسته: باعث پایداری شکل هسته و پوشش آن می شود.

✓ DNA (در ساختار کروموزوم) خطی و pro همراه آن (DNA (آنزیمی) پلی مرز، RNA

(آنزیمی) پلی مرز، هیستون (ساختاری))

✓ هستک: محل سنتز ریبوزوم

❖ غشای خارجی هسته ادامه یافته و اندامک آندوپلاسمی صاف و زیر را می سازد.

(پیوستگی غشای بین هسته و آندوپلاسمی زیر و صاف)

❖ سلول های مرستمی گیاهان، بیشتر حجم سلول را هسته قرار گرفته.

۱- ریبوزوم: اجزای بسیار ریز و ساده‌ی سلول هستند. نسبت به بقیه‌ی اندامک‌ها دو بخش نابرابر و هم جنس (۲۴ مونومر) نوکلئوپروتئینی دارند و بخش حاوی Pro (ساختاری) و RNA (آنزیمی) هستند. (تنها اندامک مشترک یوکاریوت و پروکاریوت)

❖ وظیفه: مشارکت در پروتئین‌سازی (ترجمه)

❖ مکان: در سلول‌های یوکاریوت بعضی در سیتوسل آزاد هستند و بعضی به

قسمت‌هایی از شبکه‌ی آندوپلاسمی زبر و غشای خارجی هسته متصل هستند و

بعضی درون اندامک‌های میتوکندری و کلروپلاست هستند

✓ در تمام سلول‌های یوکاریوتی و پروکاریوتی وجود دارد و تنها در اندازه متفاوت است.

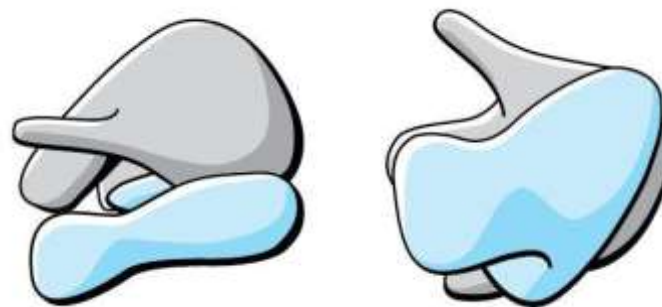

* میزان ریبوزوم‌های یک سلول وابسته به میزان فعالیت آنها در pro سازی است.

✓ لیزوزوم ≠ لیزوزیم ≠ ریزویوم ≠ ریبوزوم

انواع ریبوزوم

۱- ساره و کوچک

- ✓ در باکتری‌ها و اندامک‌های میتوکندری و کلروپلاست
- ✓ ترجمه mRNA های ساخته شده از روی DNA حلقوی
- * قابلیت ترجمه mRNA چند ژنی را دارد.

۲- بزرگ و پیچیده

- ✓ در سلول‌های یوکاریوت وجود دارد و mRNA ساخته شده از روی DNA خطی را
- (حتماً تک ژنی) در سیتوپلاسم ترجمه می‌کند.

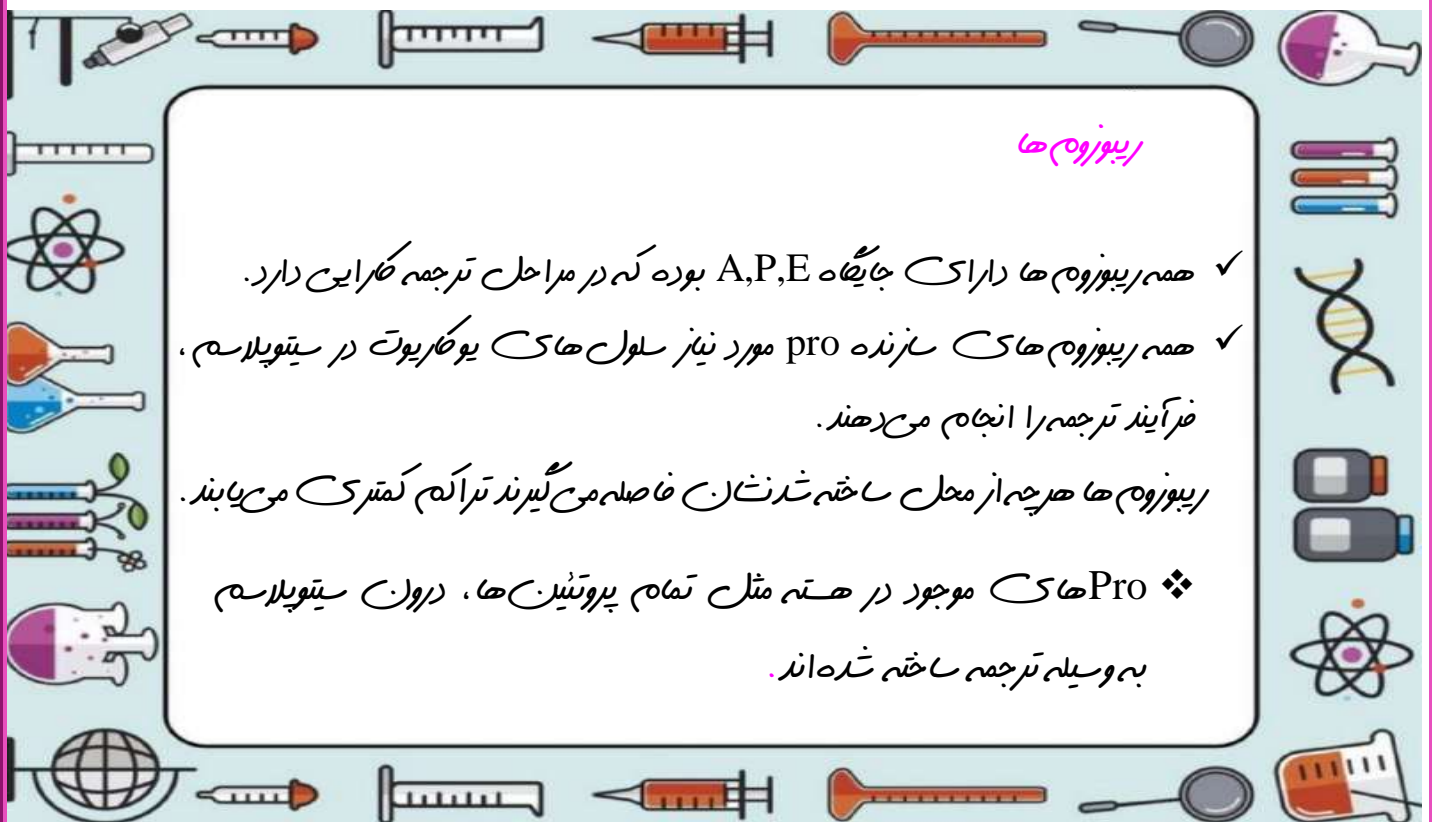

ریبوزوم‌ها

- ✓ همه ریبوزوم‌ها دارای جایگاه A, P, E بوده که در مراحل ترجمه کارایی دارد.
- ✓ همه ریبوزوم‌های سازنده pro مورد نیاز سلول‌های یوکاریوت در سیتوپلاسم، فرآیند ترجمه را انجام می‌دهند.
- ریبوزوم‌ها هرچه از محل ساخته شدن فاصله می‌گیرند تراکم کمتری می‌یابند.
- ❖ Pro های موجود در هسته مثل تمام پروتئین‌ها، درون سیتوپلاسم به وسیله ترجمه ساخته شده‌اند.

قاطع نینم

✓ لیزوزوم ≠ لیزوزیم ≠ ریزوبیوم

۲- شبکه‌ی آندوپلاسمی: مجموعه‌ای از کیسه‌های غشایی به هم پیوسته (برخلاف جم غشایی)

است که دو نوع از این وجود دارد، شبکه‌ی آندوپلاسمی صاف و زبر که حاوی ریبوزوم است (به همین جهت زبر می‌گویند) و غشا آن در ادامه غشا خارجی هسته است. غشای شبکه‌ی آندوپلاسمی زبر از یک سمت به غشای آندوپلاسمی صاف و از سمت دیگر به غشای هسته متصل است. شبکه‌ی آندوپلاسمی در تمام سول‌های یوکاریوت وجود دارد.

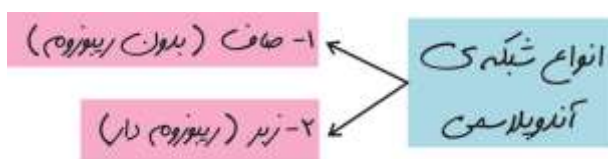

وظایف آندوپلاسمی صاف:

- ۱- سنتز انواع لیپید (در تمامی سلول‌های سازنده لیپید گسترده است)
- ۲- سم‌زدایی در کبد و کلیه
- ۳- تنظیم قندخون در کبد (گلیکوژن در این اندامک ذخیره می‌شود).
- ۴- ذخیره‌ی یون کلسیم در ماهیچه

وظایف آندوپلاسمی زبر:

- ۱- تولید pro ترشحی توسط (ریبوزوم‌ها)
- ۲- غشاسازی

- سنتز pro: توسط ریبوزوم‌های شبکه زبر
- سنتز فسفولیپید: توسط آنزیم شبکه زبر

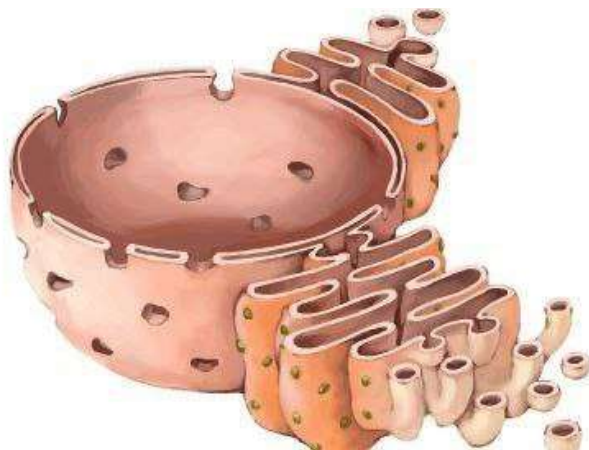



۱- وظایف آندوپلاسمی در کبد

- ۱- تولید صفرا
- ۲- سم‌زدایی (دفع مواد دفعی - تنظیم هومئوستازی)
- ۳- تنظیم قندخون: گلیکوژن تولیدشده در این اندامک ذخیره می‌شود و برداشت می‌شود.

۲- وظایف آندوپلاسمی در ماهیچه

- ۱- ذخیره گلیکوژن (آلی)
- ۲- ذخیره Ca^{+} (معدنی)

پیوستگی

- ❖ پیوستگی‌های **غشایی** در سلول ← هسته، آندوپلاسمی صاف و زبر.
- ❖ پیوستگی‌های **کاری** در سلول ← آندوپلاسمی زبر، جسم گلژی، ریبوزوم
- ❖ تعداد و گستردگی هر اندامک در سلول بستگی به **وظیفه** آن دارد. براساس نوع وظیفه آن اندامک‌های مربوطه در فرآیند تمایز در سلول گسترده‌تر می‌شوند.
- کبد
- کلیه
- تنظیم **هومئوستازی** دفع مواد دفعی سلولها:



• گتردگی اندامک ها در سلول:

✓ هسته ← سلول های بنیادی و مریستمی

✓ شبکه آندوپلاسمی صاف ← سلول های کبد، کلیه، ماهیچه و سازنده لیپید:

○ سلول های درون ریز غدد جنسی

○ سلول های درون ریز بخش قشری فوق کلیه

○ سلول های بافت چربی

○ سلول های نوع دوم در حبابک

○ سلول های گیرنده نوری مخروطی و استوانه‌ای (جهت تولید ماده حساس به نور)

○ آندودرم

○ روپوست

○ نوروگلیا (هم صاف و هم زبر)

✓ شبکه آندوپلاسمی زبر، جسم گلژی و ریبوزوم ← سلول های سازنده و ترشح کننده Pro:

○ سلول های بافت پوششی غده‌ای

○ سلول های درون ریز ترشح کننده هورمون های pro

○ سلول های برون ریز ترشح کننده آنزیم پروتئینی (غدد بزاقی، ترشح کننده موسین،

سلول های معده، ...)

○ سلول کشنده طبیعی

○ سلول پادتن ساز

○ بازوفیل

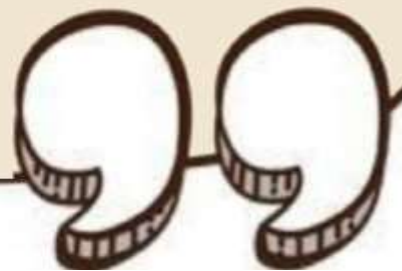

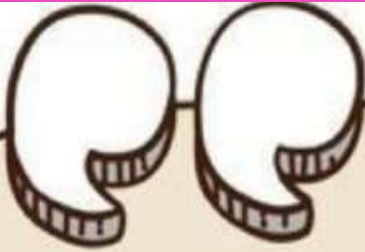

- ✓ لیزوزوم ← پارامسی و تمام سلول‌های دارای گوارش درون سلولی، سلول‌های دیواره هیدر (همچنان واکوئل گوارشی)
- ✓ واکوئل مرکزی ← بیشتر سلول‌های گیاهی با قابلیت ذخیره مواد.
- ✓ واکوئل ضربان‌دار ← سلول‌های ساکن آب شیرین
- ✓ کلروپلاست ← بعضی آغازیان مثل جلبک سبز و سلول‌های سبز گیاهان، اندام‌هایی فتوسنتزکننده، سلول‌های نگهبان روزنه
- ✓ میتوکندری ← اسپرم‌ها، سلول همراه.

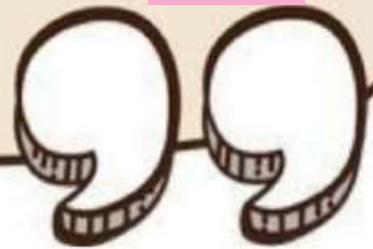

۳- جسم گلژی: اندامکی غشادار با تعدادی کیسه‌ی پهن است که با هم اتصال فیزیکی ندارند. این اندامک وظیفه‌ی نشانگذاری را دارد. Pro‌هایی (توسط ریزوزوم‌ها) که توسط آندوپلاسمی زبر ساخته می‌شود به دستگاه گلژی می‌رود و مشخص می‌شود که این Pro کجا برود و چکار بکند.

(نشانگذاری)



* pro ساخته شده در آندوپلاسمی زبر توسط ویزیکول (روسیب سس و سس درون سلولی) یا کیسه‌چه‌های غشایی به جسم گلژی می‌روند:

پس از نشانگذاری در جسم گلژی

- ۱) Pro‌هایی که عملکرد درون سلولی دارند به صورت آنزیم‌های درون سلولی و درون اندامک لیزوزوم ذخیره می‌شود.
- ۲) Pro‌های ترشحی (مانند آنزیم‌های برون سلولی) به خارج از سلول توسط آگزوسیتوز (با مصرف ATP ↑ غشاء سطح سلولی) از سلول خارج می‌شود.
- ۳) Pro‌های موجود در غشای سلول که در سطح غشا قرار می‌گیرند مثل pro‌های کانالی، ...

✓ در جسم گلژی کیسه‌های غشایی برخلاف شبکه آندوپلاسمی بهم متصل نیستند.

✓ ویزیکول حاوی لیپیدوپروتئین جلوی کالیکترین نشانگذاری شده را از بخش مقعر خود دریافت کرده و پس از نشانگذاری از بخش محدب خارج می‌کنند. (از بخش کوچکتر دریافت و از بخش بزرگتر ارسال)

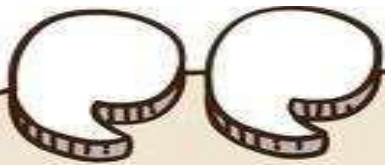
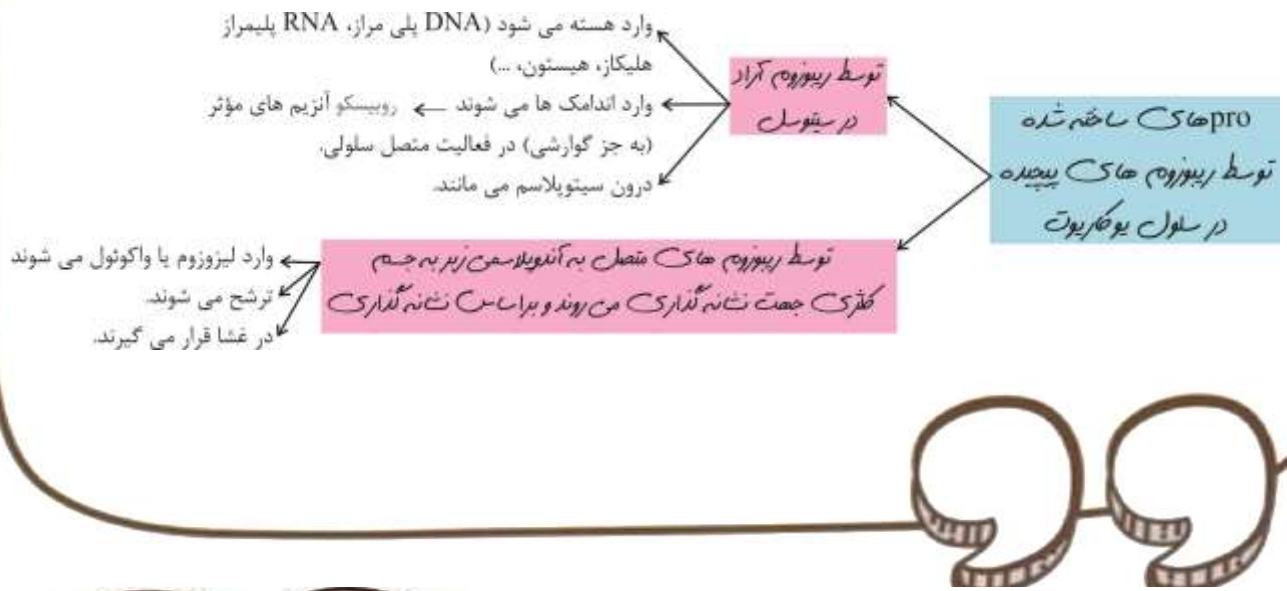

- ✓ تمام proهای گوارشی (چه درون سلولی چه بیرون سلولی) توسط ریزوزوم های متصل به غشا آندوپلاسمی زیر ساخته شود.
- ✓ Proهای مورد نیاز اندامک های میتوکندری و کلوروبلاست هم توسط ریزوزوم های ساده و هم پیچیده ساخته شده اند.

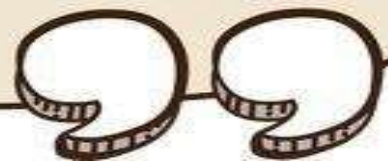

۴- اسکلت سلولی: رشته‌هایی (pro ساختاری) درون سیتوپلاسم و در بعضی سلول‌های

یوکاریوتی وجود دارد. که در سلول‌های بدون دیواره سلولی وجود دارد)

دو نوع رشته‌ی پروتئینی:

- ریز رشته توپر و نازک
- ریز لوله (میکروتوبول) توخالی و قطور

- وظیفه: باعث استحکام سیتوپلاسم می‌شود.

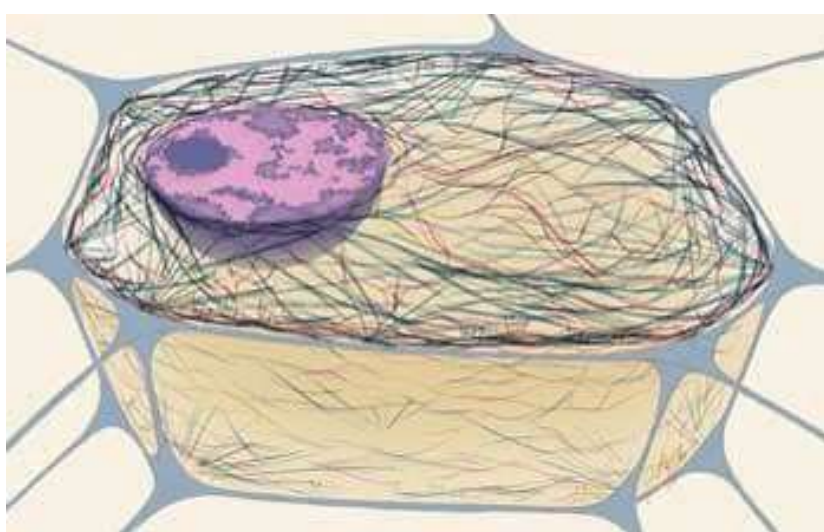

۵- لیزوزوم: کیسه‌ای غشادار حاوی آنزیم‌های تجزیه‌کننده (توسط آنزیم‌های زیر ساخته شده و در مختری نشانه)

گناری شده) است و محتویات واکوئل غذایی را که وارد سلول می‌شود، تجزیه می‌کند (تشکیل واکوئل

گوارشی) وجود دارد. (لیزوزوم \neq لیزوزیم)

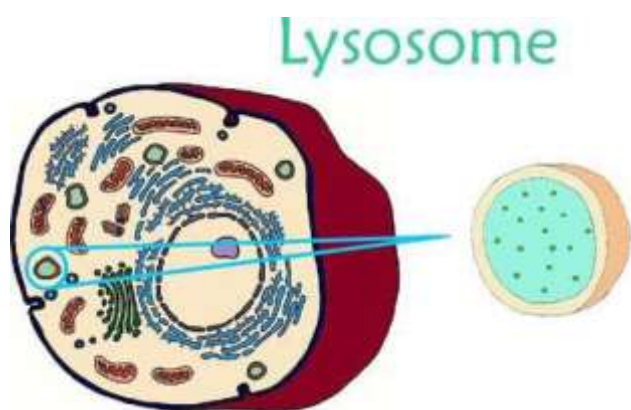

۶- **واکوئل:** کیسه‌ای از جنس غشا که چند نوع از آن وجود دارد.

- **واکوئل مرکزی:** بسیاری از سلول‌های گیاهی بالغ، واکوئل مرکزی دارند. دارای آنزیم‌های گوارشی در آن وجود دارد (لیزوزوم ندارن که!). محل ذخیره‌ی آب در سلول بوده مواد شیمیایی حیاتی و فراورده‌های دفعی در آن ذخیره می‌شود. بیشترین حجم اکثر سلول‌های را در بر می‌گیرد. *(به جز سلول‌های مریمی که بخش اعظم آن را هته در بر می‌گیرد.)*

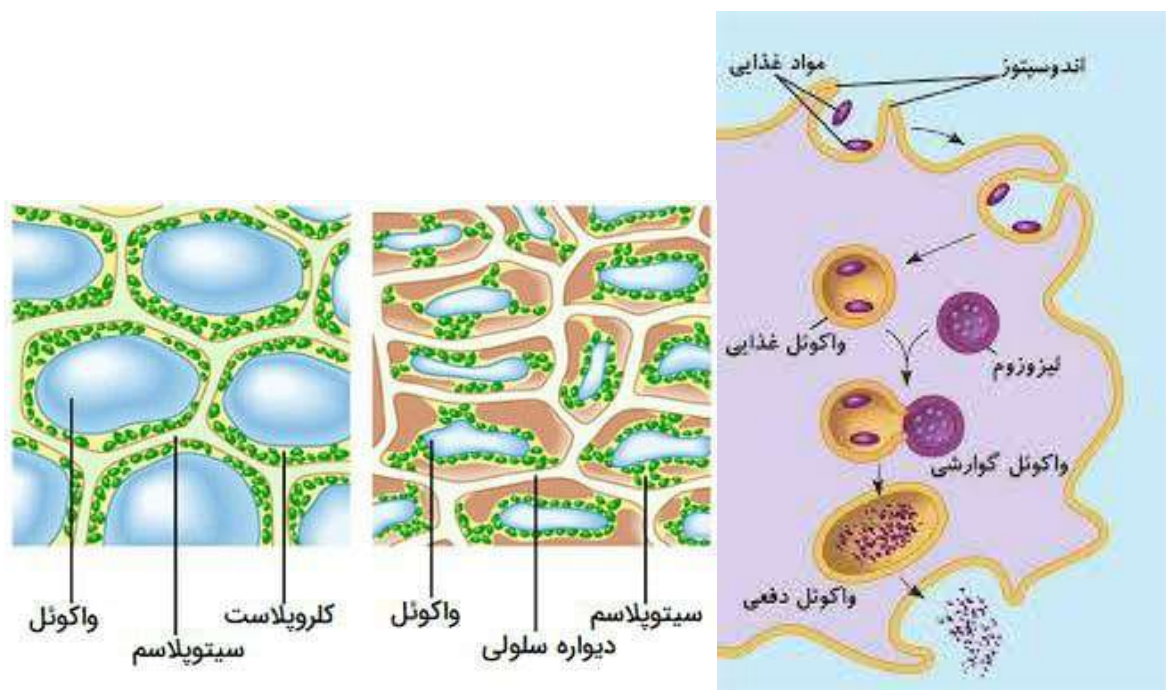

واکوئل‌ها!!

• **واکوئل غذایی** ← حاصل آندوسیتوز

• **واکوئل گوارشی** ← حاصل آمیخته شدن تعدادی لیزوزوم به واکوئل غذایی و ریخته شدن آنزیم‌های لیزوزومی به آن - محل هیدرولیز و مواد جذب مواد حاصل از آن.

• **واکوئل دفعی** ← حاصل جذب مواد موردنیاز از واکوئل گوارشی و توانایی آندوسیتوز دارند

- **واکوئل گوارشی:** واکوئل‌هایی که حاصل اضافه شدن آنزیم‌های لیزوزومی به واکوئل غذایی بوده جهت گوارش محتوای آن‌ها آنزیم‌های لیزوزوم (محل اثر آنزیم‌های گوارشی لیزوزوم) روی آن‌ها ریخته و واکوئل گوارشی را ایجاد می‌کنند.

- **واکوئل ضربان‌دار:** نوعی واکوئل است که در بعضی آغازیان آب شیرین (کب با فشار اسمزی پایین) وجود دارد و باعث تنظیم آب سلول می‌شود

❖ واکوئل ضربان‌دار مانع ورود بیش از حد آب به درون سلول شده و از ترکیدن آن جلوگیری می‌شود. تنظیم اسمزیته تک سلولی‌ان ساکن آب شیرین به عهده آنان

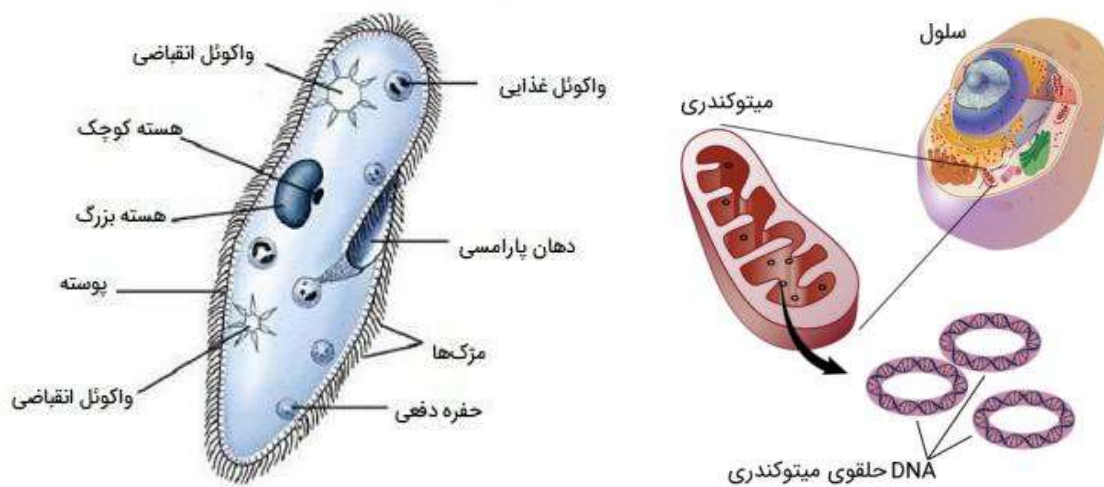

✓ واکوئل‌های گوارشی و دفعی، غشای یک‌نفره‌ای دارند و فقط مواد درون آنها متفاوت است.

✓ آنزیم‌های گوارشی لیزوزوم:

- محل تولید: درون سیتوپلاسم، توسط ریبوزوم‌های متصل به غشای آندوپلاسمی
- محل ذخیره: لیزوزوم
- محل فعالیت: واکوئل گوارشی

در محیط با فشار اسمزی پایین	در محیط با فشار اسمزی بالا	
تورژانس حاس (باعث نابودی نمیشد، باعث استحکام)	پلاسمولیز (تا حدی برگشت پذیر و بعد از آن باعث مرگ سلول میشود)	سلول گیاهی
گاهی با واکنش ضریح دارد و مدیریت میشود (اما در غیر این صورت خطر ترکیدن وجود دارد)	باعث مرگ سلول میشود.	سلول جانوری یا آغازی

سانتریول: از ۹ دسته‌ی سه تایی میکروتوبول در سلول‌های جانوری تشکیل شده، وظیفه‌ی آن تولید دوک هنگام تقسیم (سلول جانوری) است.



از سانتریول بهم

شکل رشته‌های Pro: لوله‌ای

✓ شکل دسته‌ها: خطی

✓ شکل سانتریول که ناشی از قرار گرفتن دسته‌ها در سانتریول است: استوانه‌ای

✓ شکل قرارگیری سانتریولها نسبت بهم عمود

❖ سلول‌های گیاهی سانتریول ندارد ولی دوک دارد.

❖ در یک سلول قبل G_2 : ۲ سانتریول عمود بر هم - ۵۴ میکروتوبول - ۱۸ دسته

❖ در یک سلول بعد G_2 : ۴ سانتریول ۲ به ۲ عمود بر هم ۱۰۸ میکروتوبول - ۳۶

دسته

کلروپلاست: اندامکی غشادار (دوغشا) که در سلول‌های گیاهی (سلول‌های فتوسنتزکننده) و بعضی آغازیان (جلبک سبز) وجود دارد و دارای DNA حلقوی (زیرا منشأ باکتریایی دارند) است.

- وظیفه: فتوسنتز ← تولید قند با استفاده از نور خورشید و CO_2
- دارای دو غشا است.

غشای خارجی

غشای داخلی که اطراف مایع درون کلروپلاست (بستره یا استروما) را در بر می‌گیرد

• سه فضا ← فضای بین دو غشا ← در تماس با بخش آبدوستِ دوغشا

فضایی که توسط غشای درونی محصور است

کیسه‌هایی غشایی به نام (تیلاکوئید)

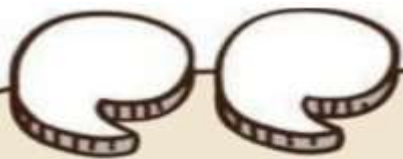
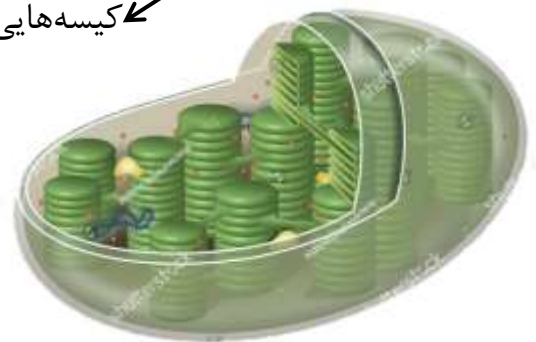

ترکیب با دوازدهم

- ❖ در غشای تیلاکوئیدها ساختارهایی بنام فتوسیتیم (رنگرینزه و pro) و زنجیره انتقال را وجود دارد.
- ❖ چرخه کالوین درون کلروپلاست انجام می‌شود.

غشاهای کلروپلاست

- ❖ **غشای خارجی** ← از سطح خارجی در تماس با فضای سیتوپلاسم، و از سطح داخلی در تماس با فضای ۱
- ❖ **غشای داخلی** ← از سطح خارجی در تماس با فضای ۱ و از سطح داخلی در تماس با بستره
- ❖ **غشای خارجی** < غشای داخلی
- ❖ **تماس با بستره** ← سطح داخلی غشای داخلی کلروپلاست و سطح خارجی غشای تیلاکوئید.



میتوکندری: اندامکی دو غشایی که در سلول‌های یوکاریوتی وجود دارد. دارای DNA حلقوی (مثلاً باکتریایی)

- وظیفه: تنفس سلولی ← تولید ATP با استفاده از گلوکز و اکسیژن
- دارای دوغشا:
 - غشای خارجی
 - غشای خارجی که اطراف مایع درون میتوکندری (ماتریکس یا بستره) را احاطه کرده و دارای چین‌خوردگی‌هایی به نام (کریستا) (به دلیل زیادتر بودن غشاء داخلی) ←
- زیرا آنزیم‌های مربوط به تنفس سلولی در غشاء داخلی است.
 - دو فضا دارد:
 - فضای بین دو غشا
 - فضایی که توسط غشا درونی محصور است.

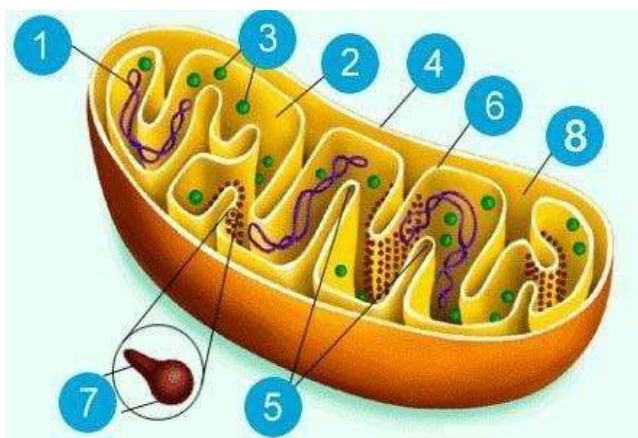

نکته

- ❖ میتوکندری و کلروپلاست حاوی ریبوزوم‌های کوچک و ساده هستند.
- ❖ در میتوکندری: غشا داخلی < غشا خارجی
- ❖ غشاء خارجی میتوکندری ← در تماس با سیتوپلازم (از سطح خارجی)
- ❖ غشاء داخلی میتوکندری ← از سطح داخلی در تماس با ماتریکس یا بستره

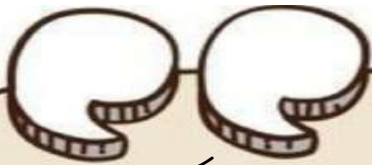

- ❖ محل وقوع فرآیندهای تنفس سلولی (پرخه کربس) درون ماتریکس بوده
- ❖ در غشاء داخلی میتوکندری زنجیره انتقال e وجود دارد.
- ❖ میزان این اندامک در طی عمر یک سلول می تواند تغییر کند (تمایز اسپرم - تبدیل سلول ماهیچه های تند به کند)

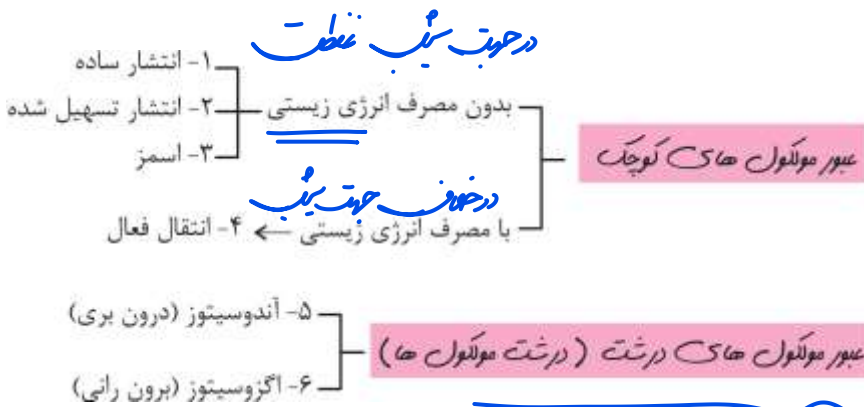
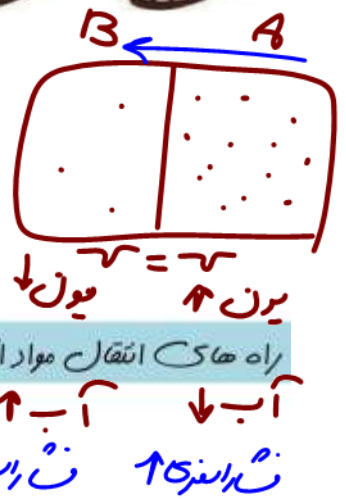

عبور مواد از غشای سلول، همه درود خارج مواد به جلول

عبور مولکول های کوچک

۱- انتشار ساده

✓ عبور موادی مثل گازهای تنفسی در جهت شیب غلظت می باشد. ← درشت مولکول ها و غشای سلول

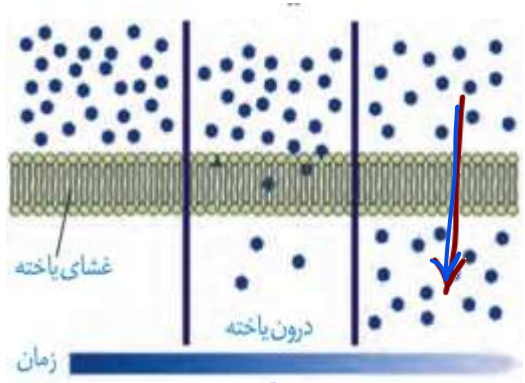

برعت جابجایی (↓) تفاوت غلظت (↑)

✓ تا هنگامی صورت می گیرد که بین دو طرف غشا،

تفاوت غلظت وجود داشته باشد. → لازمه انتشار ساده

✓ انرژی زیستی یاخته (ATP) در آن مصرف نمی شود.

✓ انرژی جنبشی مواد آن موثر است.

✓ مواد طی انتشار می تواند بر حسب انحلال در آب یا

لیپید، از منافذ (A) یا از بین فسفولیپیدها عبور کنند.

✓ بدون انرژی زیستی

α Pro α ATP

مولف: دکتر زهراسادات هایونی

از موادی را آسانتر میمانند نسبت به اول

۲- انتشار تسهیل شده

✓ عبور مولکولها در جهت شیب غلظت از راه پروتئینهای کانالی غشا می باشد. Pro کانالی

اختصاصی است (مثل proهای کانالی غشا)

✓ سرعت آن به تعداد پروتئینهای کانالی غشا بستگی دارد.

✓ انتقال پروتون توسط کانالهای ATP ساز در

راکیزه و سبزیسه همانند انتشار ساده، یاخته طی آن انرژی مصرف نمی کند. چون در جهت سبب غلظت است.

✓ بدون مصرف انرژی زیستی سرعت ↑ مدت ↓

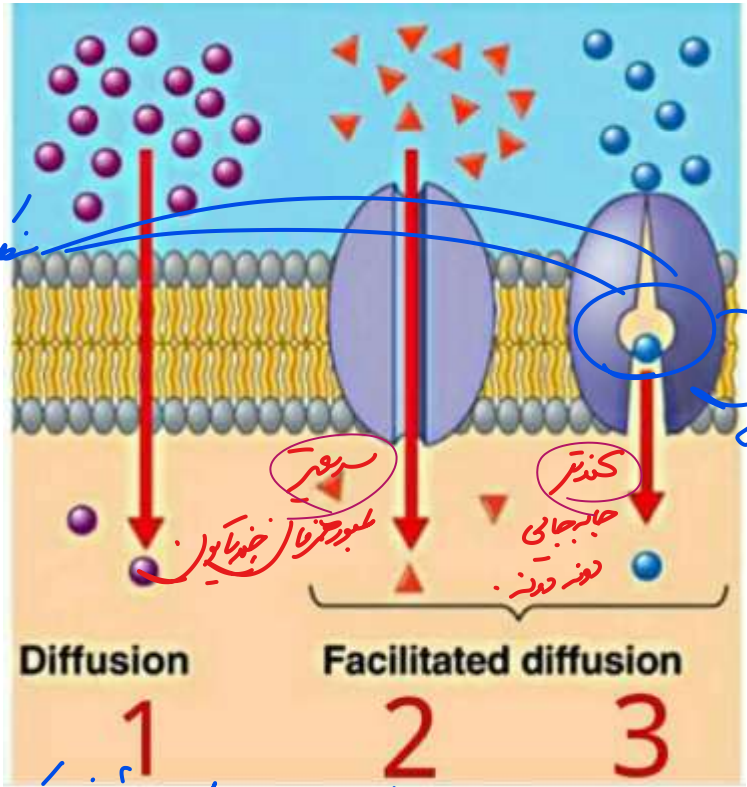
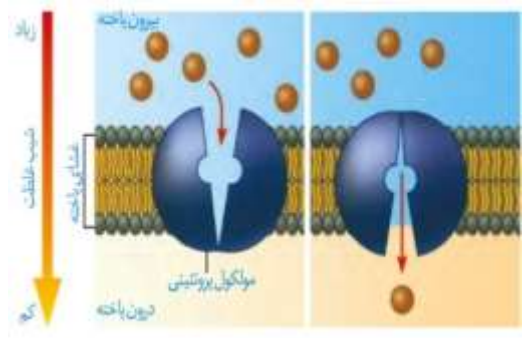

سه فصل کانالهای نمکی در سبزی و راکیزه در یک دراز سه در غشاء نوزاد ها در یک بدون میله

نظر پروتئین اما در حال حرکت

مش

1 پروتئین که در سطح فضای جهت عبور دارد
2 پروتئین که در عرض آن

۳- اسمز (گذرندگی)

✓ انتشار مولکولهای آب در بین دو طرف غشای دارای خاصیت نفوذپذیری انتخابی از جای

پراب به کم آب می باشد. ← از جهت تبخیر آب ظرف جهت تبخیر نقطه

✓ هرچه یک محلول، غلیظتر باشد، فشار اسمزی و قدرت آگیری بیشتری دارد.

مولف: دکتر زهراسادات هایونی

اسمیت ← یون ↑ غلظت

آب ← اسمزی ↓
آب ← اسمزی ↑

✓ فشار لازم برای توقف کامل اسمز را فشار اسمزی می‌گویند.

✓ غلظت مواد در مایع بین یاخته‌ای و خون مشابه درون یاخته می‌باشد پس آب زیادی وارد یاخته نمی‌شود و یاخته نمی‌ترکد.

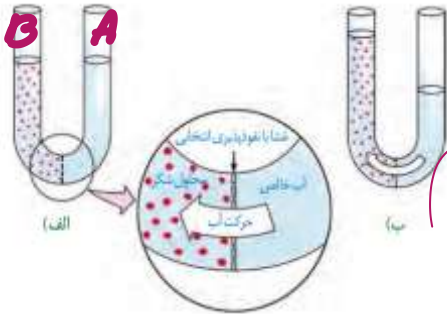

✓ در یاخته‌های گیاهی قرار گرفته در محیط بسیار رقیق،

وجود دیواره یاخته، مانع ترکیدن یاخته می‌شود.

✓ آب طی اسمز می‌تواند هم از منافذ و هم از بین

فسفولیپیدها عبور کند.

✓ حرکت خالص آب همواره از سمت آب خالص به سمت محلول حرکت می‌کند.



← آب از تمام صورت اسمز جابه‌جایی می‌شود

۴- انتقال فعال

✓ عبور مواد برخلاف شیب غلظت و به کمک انرژی زیستی یاخته‌ها می‌باشد. $A \rightarrow B$

✓ در این روش، مواد از پمپ‌های غشایی عبور می‌کنند نه کانال‌ها!

✓ انرژی این فرآیند اغلب از شکستن پیوند فسفات‌ها در مولکول ATP تأمین می‌شود.

✓ پمپ سدیم-پتاسیم در غشای یاخته‌ها نمونه‌ای از این عمل می‌باشد که از ATP انرژی می‌گیرند.

✓ در برخی پمپ‌ها مثل پمپ‌های زنجیره انتقال الکترون راکیزه و سبزدیسه، انرژی از عبور

الکترون تأمین می‌شود.

بعداً

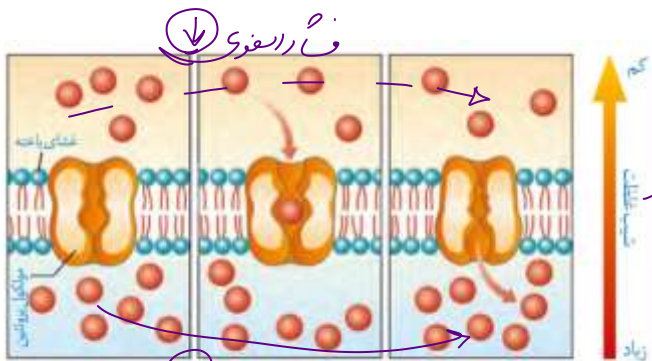

همیشه فشار اسمزی در جهت خارج از سلول است
 احتیاطی
 جابجایی تعدادی خاص از یون‌ها

→
 زیاده
 سبب نفوذ

- ❖ فضای بین یافته‌ها را مایع بین یاخته‌ای پر می‌کند که کارش تأمین مواد مورد نیاز (O_2 و مواد مغذی) و دفع مواد دفعی (CO_2) از طریق خون می‌باشد.
- ❖ ماده بین یاخته‌ای مشابه خوناب (پلازما) می‌باشد.
- ❖ چرا ۱۰۰٪ شبیه نیست؟

۱- مکان خوناب درون رگ و مکان مایع بین سلولی مابین سلول‌های بافت است.

۲- Pro خوناب بیشتر از مایع بین سلولی (به دلیل دیواره رگ‌ها)

❖ خون: خوناب (اولیه + pro) (مایع بین یاخته‌ای) + گلبول‌ها سفید و قرمز + پلازما

❖ محیط داخلی: مجموعه مایع بین سلولی بافت‌های بدن که با خون در تبادل دائم است.

عبور مولکول‌های درشت (درشت‌ملکول‌ها)

۵- آندوسیتوز (درون‌بری)

ATP

- ✓ ورود مولکول‌های درشت با صرف انرژی به درون یاخته می‌باشد.
- ✓ غشا دور مولکول‌ها قرار می‌گیرد و از حجم غشا کم می‌شود.
- ✓ در این فرآیند برای تشکیل کیسه‌های غشایی، ATP مصرف می‌شود.

غش سلول ثابت
 غش سطح ↓
 غش درون سلول ↑

شروع با ایجاد فرورفتگی و ↑ فرورفتگی

۶- اگزوسیتوز (برون رانی)

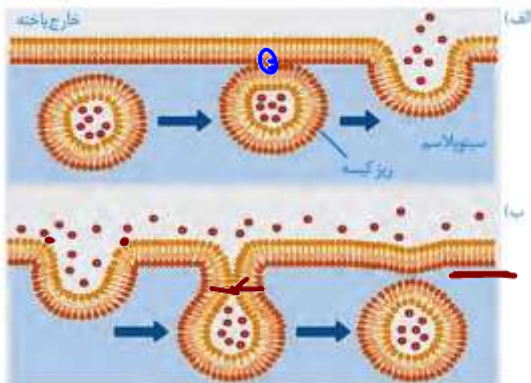

- ✓ خروج ذره‌های بزرگ از یاخته با صرف انرژی زیستی از ATP می‌باشد.
- ✓ کیسه‌های غشایی تولید شده در یاخته به غشای یاخته متصل می‌شوند.
- ✓ حجم غشا زیاد شده و ماده بزرگ خارج می‌شود.

پایان ایجاد فروردین و جشن فروردین

غش سلول ثابت
 غش سطح \uparrow
 غش درون سلول \downarrow

انرژی زیستی

• فرآیند انتقال فعال نیاز به انرژی دارد که اغلب از ATP و گاهی از عبور e⁻ تأمین می‌شود.

❖ اندازه ذرات عبوری از غشا:

اسمز و انتشار ساده > انتشار تسهیل شده و انتقال فعال > اگزوسیتوز و اندوسیتوز

❖ سرعت عبور توسط پروتئین در جهت مولکول

- (۱) انتشار ساده: وابسته به شیب غلظت + انرژی همی
- (۲) در انتقال فعال: وابسته به تعداد پروتئین‌های ناقل موجود در عرض غش

- (۳) در انتشار تسهیل شده: وابسته به تعداد پروتئین‌های کانالی موجود در عرض غش + شیب غلظت + انرژی همی

❖ روش‌های انرژی‌زا ← انتشار، انتشار تسهیل شده، اسمز

❖ روش‌های انرژی‌خواه ← انتقال فعال، اگزوسیتوز، اندوسیتوز

تباين آب

❖ غشاء نسبت به آب خزه ☺ ← حرکت همیشگی آب در جهت شیب غلظت وجود

دارد و جهت جلوگیری از آن سلول‌های بدن از محیطی با فشار

اسفزی یکن با درون آنها وجود دارد- ورود و خروج بیش از حد آب در

سلول جانوری منجر به مرگ آن شده و در سلول گیاهی ورود آب

(تورژانس) منجر به مرگ نمی‌شود و خروج بیشتر می‌تواند منجر به منجر سلول

شود. (پلاسمولیز)

نگرش با نگاه

• شباهت اثر ساده و تهیل شده و تفاوت آنها با انتقال فعال:

(B)	B	(A)	A
✓ جهت	در جهت شیب غلظت	✓ جهت	در جهت شیب غلظت
✓ نیاز به انرژی (زیست)	x	✓ نیاز به انرژی (زیست)	x
✓ وضعیت یکسان	عدم تعادل	✓ وضعیت یکسان	عدم تعادل
کافی		کافی	

• شباهت اثر تهیل شده و انتقال فعال و تفاوت آنها با اثر ساده

(B)	(A)	(A)
x	✓	✓
✓ نیاز به pro	✓	✓
✓ عامل تعیین سرعت	pro سطحی	✓
✓ جهت غلظت	✓	✓

غشای زیربافت پوششی

مانده زنده ای قطع حاله بافت میزند

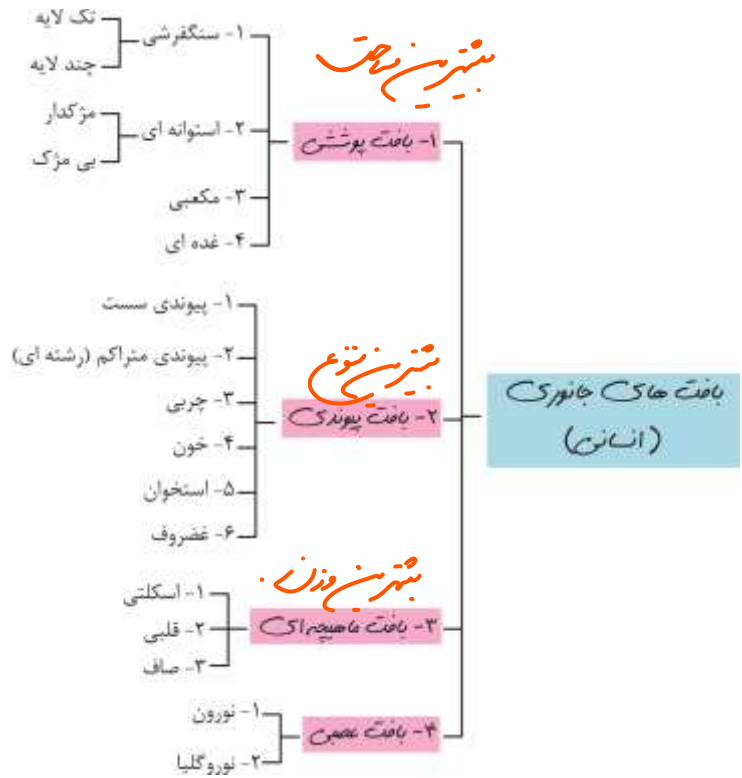

1- بافت پوششی

✓ یاخته های به هم فشرده با فضای بین یاخته ای اندک دارد ← سلول های ↑ در واحد حجم

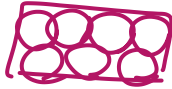

≠ بافت پیوندی

✓ در سطح بدن (لایه بیرونی پوست) سطح داخلی حفره ها و مجاری درون بدن را می پوشاند



خط اول دفاعی ← اپیدرم

✓ در زیر این بافت غشای پایه از شبکه رشته های پروتئینی و گلیکوپروتئین وجود دارد

← ۲ نوع رشته / ۲۱ نوع مونومر ← فاقد ساختار مولکولی

✓ غشای پایه ساختار یاخته ای ندارد ولی یاخته های پوششی را به هم متصل کرده و

بافت زیرین وصل می کند. **انزایم ها در زیربافت**

✓ این بافت سه نوع یاخته به شکل های سنگ فرشی، مکعبی و استوانه ای در یک یا چند لایه

دارد. ← بافت زیرین می تواند پوششی یا پیوندی ماهیچه ای باشد. (A) (B) (C)

✓ در برخی مناطق مثل لوله های تنفسی و لوله رحم دارای مژک می باشد ≠ تاژک

✓ سلول پوششی مژکدار ← استوانه ای (مژک باعث حرکت مواد پیرامون می شود)

(A) ← جابجایی و مسیر حرکت مایعات

(C) ← ساختار

مؤلف: دکتر زهرا سادات هایونی

بافت ↑ سطح خراب در روزه بارک

ریز ریز ← بافت ↑ سطح بازخیز در تعداد
 ✓ سلول های پوششی مزکدار ← استوانه ای و مکعبی (ریز پرز برجستگی غشایی است و باعث ↑ سطح تماس می شود)

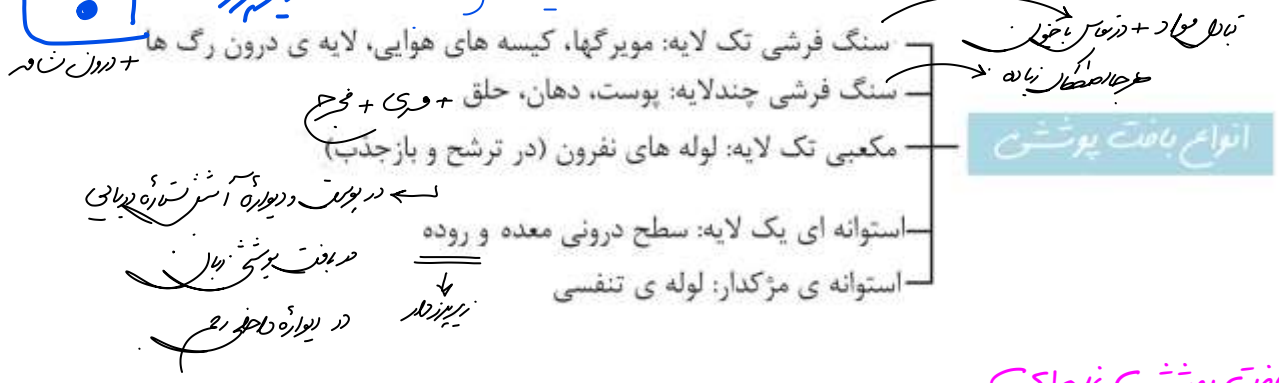
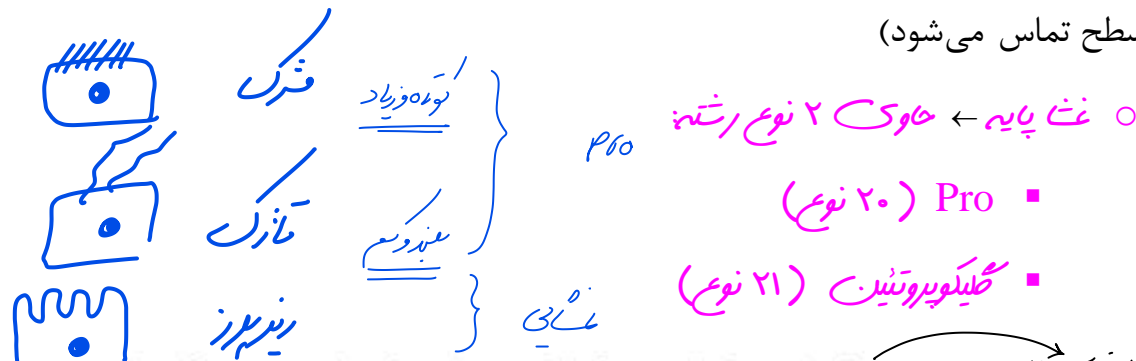

بافت پوشش غده ای

- ✓ اغلب غده های ترشحاتی بدن حاوی بافت پوششی چند لایه ای ترشحاتی هستند.
- ✓ غده بزاقی، معدی و روده ای ... به صورت یک لایه ای دیده می شوند.
- ✓ دو نوع غده درون ریز و برون ریز و یاخته های ترشحاتی پراکنده را شامل می شود.
- ✓ یاخته ها در غده برون ریز محصولات خود را به مجرای مشخص وارد می کنند.
- ✓ درون ریز ← به درون خون (رگ مجاری)

انواع سوراخ ترشحاتی
 جزء غده شکر

غده ها:

ترشح موئین:

۱- چند لایه بافت پوشش غده ای (اغلب) ❖ سنگ فرشی چند لایه

۲- یک لایه بافت پوشش ❖ استوانه ای یک لایه

← نوعی جعبه پروتئین

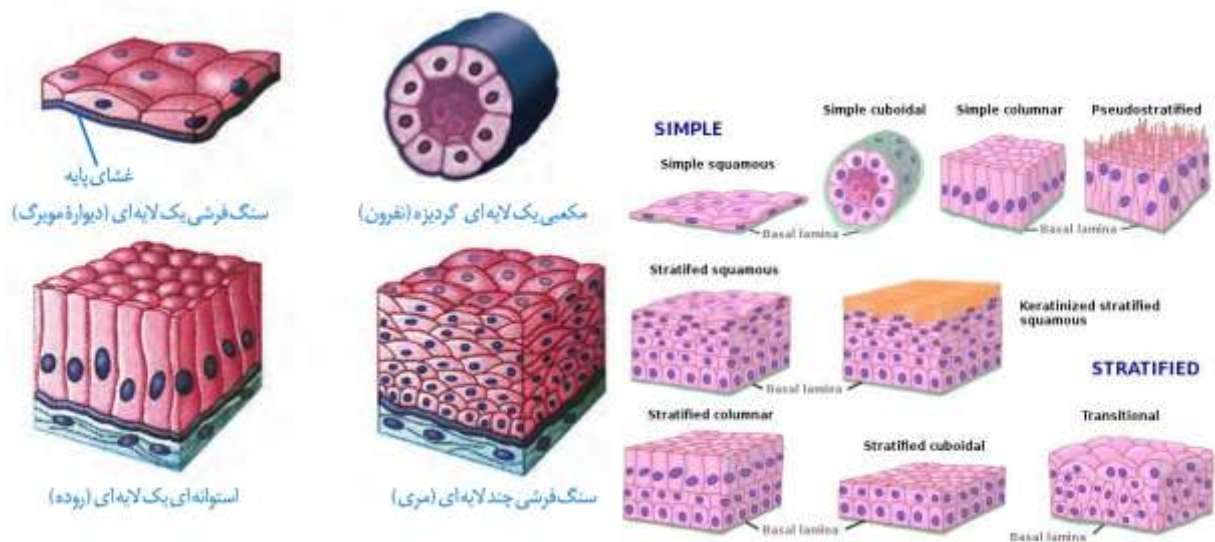
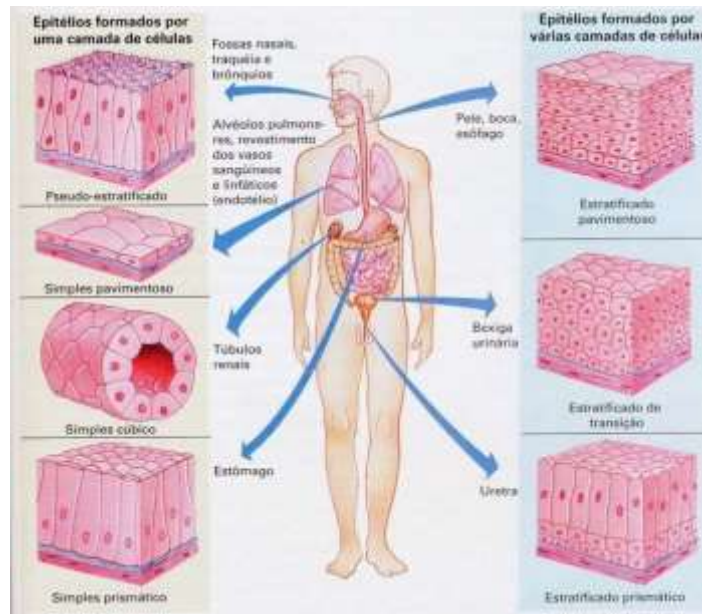

۲- بافت پیوندی

- ✓ انواع یاخته‌ها را دارد که سازنده رشته‌های کلاژن (استحکام)، ارتجاعی (انعطاف) (کشسان) و همچنین ماده زمینه‌ای بافت می‌باشند.
- ✓ یاخته‌ها و بافت‌های مختلف را به هم پیوند می‌دهد و در انواع آن مقدار و نوع رشته‌ها و ماده زمینه‌ای آن متفاوت می‌باشد.
- ✓ تنها بافت دارای ماده زمینه‌ای می‌باشد و فضای بین یاخته‌ای آن از بافت پوششی بیشتر است. تعداد سلول در واحد حجم ↓

* کلرزین ورشته کشان جزء ماده زمینه‌ای محسوب نمی‌شود.

• بافت پیوندی سست:

- ✓ انعطاف پذیر بوده و ماده زمینه‌ای سست، شفاف، بی‌رنگ و چسبنده با مخلوطی از انواع درشت مولکول دارد.
- ✓ معمولاً بافت پوششی را پشتیبانی می‌کند. مثلاً آستر پیوندی یک لایه‌ای زیر لایه پوششی لوله گوارش می‌باشد.
- ✓ در برابر کشش چندان مقاوم نمی‌باشد هم رشته‌های کلاژن و هم ارتجاعی دارد.
- ✓ در همه لایه‌های لوله گوارش دیده می‌شود. اتصال بافت پوششی با غشاء یا به بافت پیوندی سست

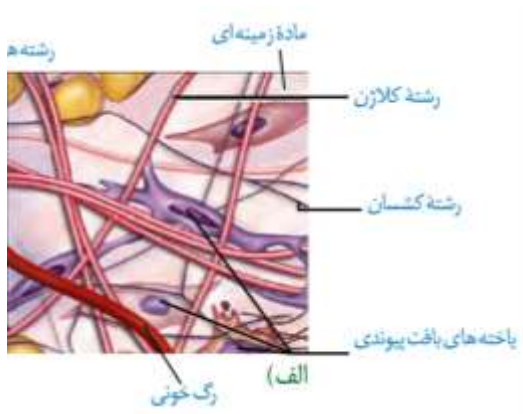

• بافت پیوندی متراکم:

- ✓ به نسبت پیوندی سست، کلاژن و مقاومت بیشتر در مقابل کشش دارد.
- ✓ تعداد یاخته، مقدار ماده زمینه‌ای و انعطاف آن از پیوندی سست کمتر است.
- ✓ بیشتر فضای بین یاخته‌ای توسط کلاژن‌ها پر شده است.
- ✓ در رباط، زردپی، کپسول مفصلی و بخش‌هایی از قلب (به جز آندوکارد) وجود دارد.

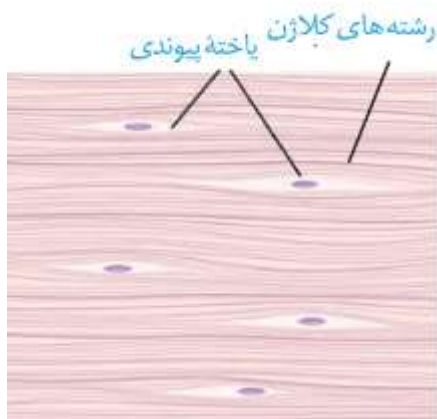

• بافت پیوندی چربی:

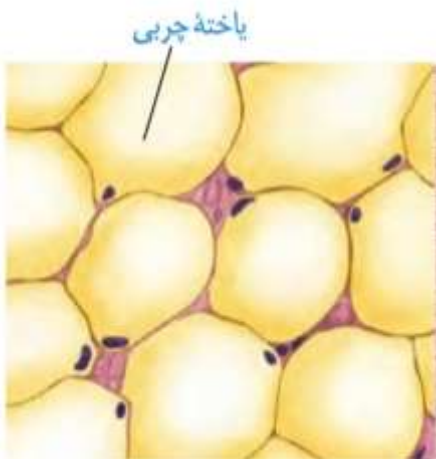

- ✓ حاوی یاخته‌هایی سرشار از چربی ذخیره‌ای می‌باشد
- ✓ که بزرگترین ذخیره‌کننده انرژی در بدن می‌باشد. (با تغییر میزان تری گلیسیرید سلول‌های چربی، اندازه آن تغییر می‌کند)
- ✓ در کف دست‌ها، پاها نقش ضربه‌گیر و عایق حرارتی دارد.
- ✓ در اطراف کلیه نقش محافظ دارد. کاهش ناگهانی آن باعث افتادگی به کلیه می‌تواند شود.
- ✓ در کیسه محافظت‌کننده قلب ممکن است دیده شود. اطراف عروق کرونوری آن تغییر می‌کند.

• بافت پیوندی خون: پیوندی سیال (در فصل ۴ به طور کامل می‌خوانیم)

• بافت پیوندی استخوان:

- سخت‌ترین بافت پیوندی (در فصل ۳ زیست یازدهم می‌خوانیم) ماده زمینه‌ای آن املاح کلسیم زیادی دارد. (در ماده زمینه‌ای Ca)
- براساس نحوه قرارگیری سلول‌ها دو نوع بافت استخوانی داریم: متراکم و اسفنجی

• بافت پیوندی غضروف:

- در سر استخوان‌های دراز در محل (جهت کاهش اصطکاک) مفاصل وجود دارد. در ساختار نای، (C شکل) نایژه‌ها، ← (گاهی حلقه کامل و هرچه به نایژک نزدیک می‌شویم کمتر می‌شود) و حنجره وجود دارد. نوعی بافت پیوندی انعطاف‌پذیر است.

۳- بافت ماهیچه‌ای

- ✓ سه نوع یاخته و بافت ماهیچه‌ای، مخطط اسکلتی و مخطط قلبی و صاف وجود دارد
- ✓ بیشترین وزن بدن را تشکیل می‌دهد. **بیشترین حجم بدن: بافت پیوندی**



- ✓ یاخته مخطط در ماهیچه اسکلتی و قلبی وجود دارد.
- ✓ ماهیچه مخطط همان ماهیچه اسکلتی است.

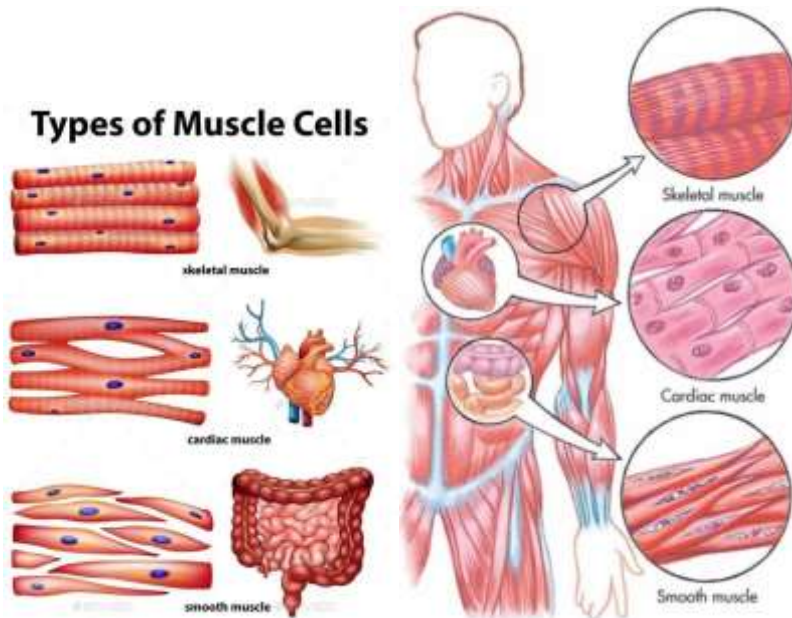

* شکل اندام ماهیچه اسکلتی مشابه سلول ماهیچه صاف، درونی شکل می‌باشد.

* ماهیچه‌های با سلول‌های مخطط: اسکلتی و قلبی

* ماهیچه‌های مخطط = اسکلتی

مقایسه انواع ماهیچه های بدن

ماهیچه ی قلبی	ماهیچه ی مخطط اسکلتی	ماهیچه ی صاف
یاخته ی منشعب استوانه ای با صفحات ارتباطی درهم (باعث انتقال انقباض به سلول مجاور) (بینابینی) است	یاخته ی رشته ای استوانه ای شکل دارد	یاخته ی دوکی شکل دارد (شکل سلول)
یاخته ی مخطط دارد	یاخته ی مخطط دارد	یاخته ی غیرمخطط دارد
واحدهای انقباضی منظم کنار هم دارد (علت مخطط بودن ماهیچه قلبی و اسکلتی pro های آنتین و میوزین درون واحدهای انقباضی)	واحدهای انقباضی منظم کنار هم دارد (سارکومر) یاخته ی چند هسته ای دارد. دلیل ادغام سلول های در دوران جنینی	فاقد واحدهای انقباضی منظم است
اغلب تک هسته ای و کمی دوهسته ای است	(از اجماع چند یاخته ی جنینی ایجاد شده است) (ماده ژنیک یگان در هتتها)	یاخته تک هسته ای دارد
انقباض غیرارادی دارد	انقباض ارادی و غیرارادی دارد (انعکاس)	انقباض غیرارادی دارد.
انقباض تند و کوتاه دارد.	انقباض تند و کوتاه دارد. (واحد انقباضی در سلول های ماهیچه ای باعث سرعت انقباض ماهیچه می شود)	انقباض کند و طولانی دارد ماهیچه آروم منقبض می شود و آروم از حالت انقباض خارج می شود.
انقباض ذاتی (گره پین هتک) دارد ولی با اعصاب خودمختار هم تحریک می شود.	تحت کنترل اعصاب پیکری است.	تحت کنترل اعصاب خودمختار است.

یاخته‌های عصبی (نورون) و غیرعصبی (پشتیبان) دارند که در فصل اول یازدهم بررسی می‌کنیم. سبب انتقال پیام به ماهیچه‌ها و غدد و تحریک فعالیت آن‌ها می‌شود.

• **یاخته عصبی (نورون)**

- سه بخش دندریت، جسم یاخته‌ای و آکسون دارد
- سه نوع حسی، رابط و حرکتی دارد.
- معمولاً پس از تولید تقسیم نمی‌شود. وارد G0- رشد فقط با \uparrow حجم

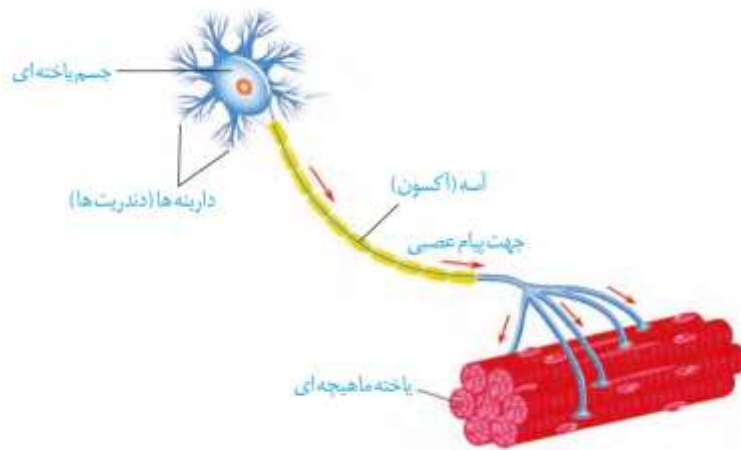

• **یاخته پشتیبان (در MS، سلول‌های نوروگلیا CNS مورد تهاجم قرار می‌گیرد)**

- بعد از تولد تقسیم می‌شود و در تولید میلین، (از جنس غشا) تغذیه، دفاع و هم‌ایستایی (ایجاد هدایت جهشی در رشته‌های عصبی بلند) مایع اطراف نورون نقش دارد.

مقایسه کنیم

❖ بیشترین فضای بین سلول: بافت پیوندی

❖ کمترین فضای بین سلول: بافت پوششی

مقایسه کنیم

❖ از نظر تعداد سلول و میزان ماده زمینه‌ای در واحد حجم: ست < مترآم

❖ از نظر تعداد سلول مقاومت و کشش: مترآم < ست

نکته

❖ اندازه بافت چربی (با تغییر میزان تری‌گلیسیرید درون سلول‌های

آن) و ماهیچه‌های قابلیت تغییر اندازه برگشت پذیر دارد.

۱- سولت‌های فسیلی منشأ فسیلی دارند و
از تیزیه پیکر جانداران بوجود می‌آیند.
۲- سولت‌های زیستی به سولت‌هایی
می‌گویند که از جانداران امروزی ساخته شده

فعالیت‌ها

با تمام فصول کنکور
سراسری امکان ترکیب دارد

ترکیب سی
با این فصل؟

مثل نشاسلولی هر سلولت،
نفوذ پذیری انتنابی داشته
باش رفیق

زیستن شناسی

نکته بازی  



کلمه بازی  

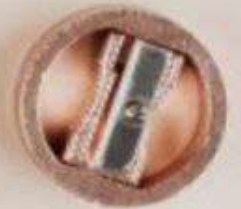

خلاصه ی فصل:

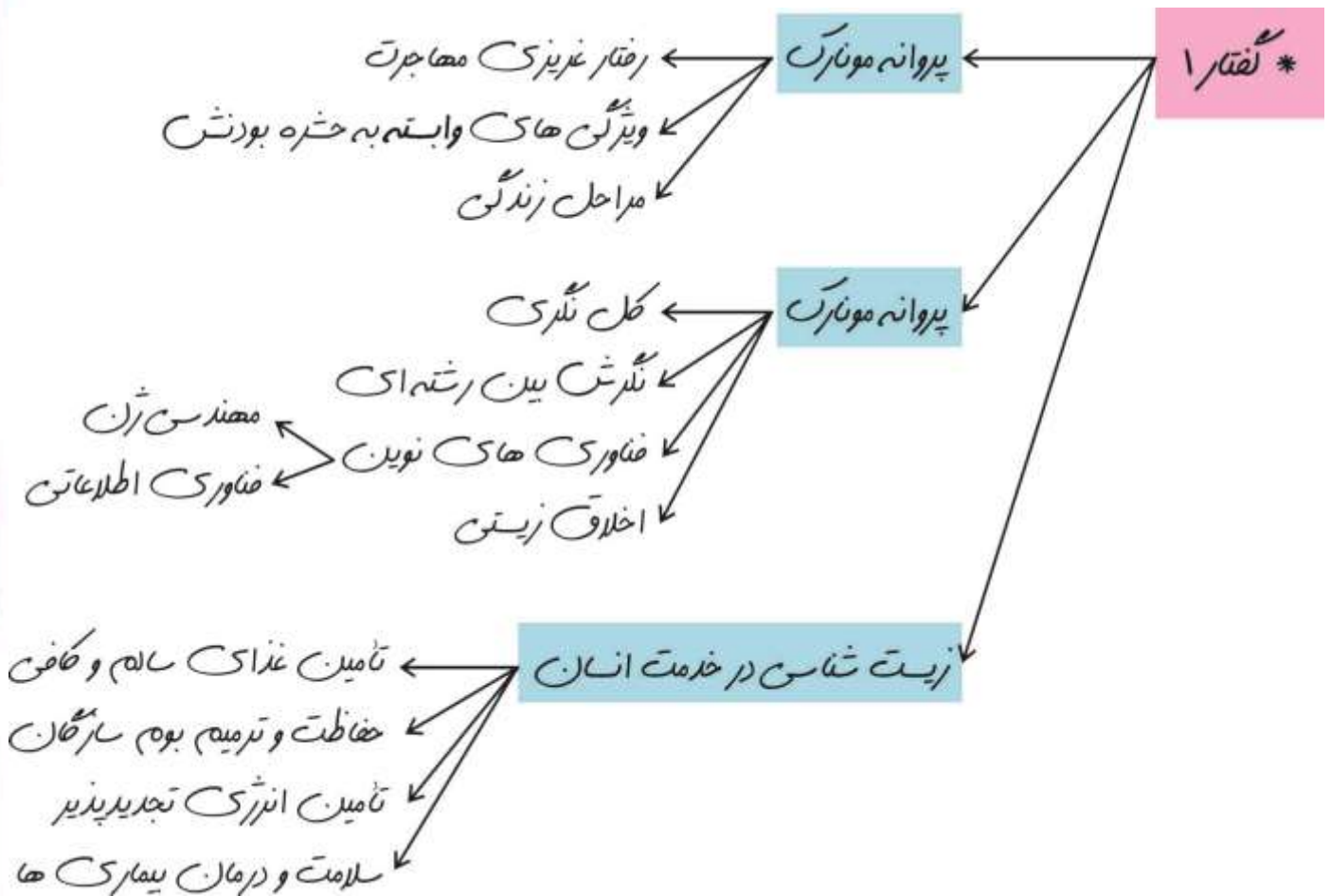

خلاصه ی فصل:

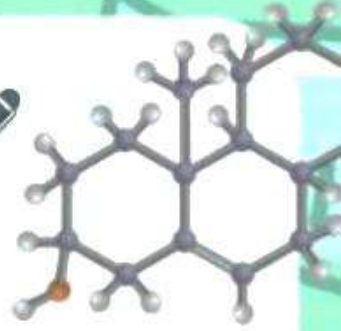

* گفتار ۲

واژه نامه جیاتن زیست شناسی (+ ترکیب نکتہ)

ویژگی مشترک جانداران:

- ۱- نظم و ترتیب
- ۲- هم ایستایی
- ۳- رشد و نمو
- ۴- فرآیند جذب و استفاده از انرژی
- ۵- پاسخ به محیط
- ۶- تولید مثل
- ۷- سازش با محیط

سطوح سازمان یابی جیات:

سلول ← بافت ← اندام ← دستگاه ← فرد ← جمعیت ← اجتماع
 ← بوم سازگان ← زیست بوم ← زیست کره

مولکول های زیستی

کربوهیدرات ها ← مونوساکارید ← یکتوز: ریبوز، دکسی ریبوز- ریبونوز
 هگزار: فروکتوز، گلوکز، گالاکتوز

دی ساکارید ← مالتوز- ساکارز- لاکتوز

پلی ساکارید ← ساخاری: سلولز- کیتین

ذخیره ای: گلیکوژن- نشاسته

لیپیدها

- تری گلیسرید
- فسفولیپید
- کلیترول
- موم

پروتئین ها ← تنظیمی، ساخاری، دفاعی، ذخیره ای، ...

نوکلئیک اسیدها ← RNA, DNA



خلاصه ی فصل:



* گفتار ۳

انواع سلول

پروکاریوت
پروکاریوت

ویژگی های سلول پروکاریوت

اندازه ها و ساختار درون سلول
(ترکیب با فصول)

ریبوزوم ← پروتئین سازی
هسته ← ذخیره ماده ژنتیک
شکله آندوپلاسمی ← آندوپلاسمی زبر: تولید پروتئین ترشحی
غشای غشای

آندوپلاسمی صاف ← سنتز لیپید
سم زدایی ← کبد
کلیه
تنظیم قند خون ← کبد
ذخیره Ca ← ماهیچه

سنتزیون
لیبوزوم
اسکلت سلول
جسم قطری

واکولول ← مرگزی
کلروپلاست ← غذایی
میتوکاندری ← توارش
غشای سلول ← رضح
ضربان دار

روش های انتقال
آرغ

مولکولهای کوچک ← انتشار، اسمز، انتقال فعال، انتشار تسهیل شده
مولکولهای بزرگ ← آئوسیتوز، آندوسیتوز

انواع بافت های جانوری

پوشش ← چند لایه ← سنگفرش
یک لایه ← سنگفرش تک لایه
ملعبین
استوانه ای

غده ای
پیوندی ← ست، مترکم، چرب، خون، استخوان، غضروف

ماهیچه ای ← صاف
اسکلتی
قلبی

عصبی ← نورون
نوروگلیا



من اگر طراح بودم 

نمونہ سوال تشریحی :





۱- کدام گزینه نادرست است؟ «پژوهشگران زیست‌شناسی، با استفاده از» (قلم‌چی - ۹۷)

- ۱) جزء‌نگری، بخش‌های مختلف پیکر جاندار را به صورت جداگانه بررسی می‌کنند.
- ۲) جزء‌نگری برخلاف کل‌نگری، اثر عوامل محیطی موثر بر حیات را بررسی نمی‌کنند.
- ۳) کل‌نگری، نمی‌توانند ثابت نگاه‌داشتن تقریبی وضعیت محیط درون بدن را توجیه کنند.
- ۴) کل‌نگری برخلاف جزء‌نگری، می‌توانند تصویری جامع و کامل از یک سامانه‌ی پیچیده را به‌دست آورند.

۲- کدام گزینه نادرست است؟ (قلم‌چی - ۹۷)

- ۱) فناوری‌های اطلاعاتی امکان ذخیره، تحلیل و پردازش اطلاعات با حجم‌های زیاد را میسر کرده است.
- ۲) محرمانه بودن اطلاعات ژنی و تولید جانداران تراژن از موضوع‌های اخلاق زیستی هستند.
- ۳) دست‌ورزی در ژن‌های جانداران، زمینه‌ی سوء استفاده‌هایی را در جامعه فراهم کرده است.
- ۴) امکان مشاهده‌ی اجزای درون یاخته، در یاخته‌ای که زنده است وجود ندارد.

۳- در زیست‌شناسی نوین، نمی‌توان گفت ناشی از است. (قلم‌چی - ۹۷)

- ۱) تولید سلاح زیستی - سوء استفاده از علم زیست‌شناسی
- ۲) تولید جانداران تراژن - انتقال ژن‌ها بین افراد یک جمعیت
- ۳) تغییر نگرش زیست‌شناسان - پی بردن به ساختار مولکول دنا
- ۴) شناسایی مجموعه ژن‌های جانداران - به کارگیری فناوری‌های اطلاعاتی و ارتباطی

۴- کدام گزینه از کاربردهای مهندسی ژن نیست؟ (قلم‌چی - ۹۷)

- ۱) افزایش کیفیت محصول گیاهان زراعی با انتقال ژن‌ها به دنا‌ی آن‌ها
- ۲) انتقال صفت یا صفاتی از یک جاندار به جانداران دیگر در یک زیست‌بوم
- ۳) تغییر مقاومت گیاهان در بیماری‌های گیاهی و تهیه مواد مغذی
- ۴) تولید آنزیم‌هایی برای تجزیه بهتر سلولز

۵- گزینه نادرست در مورد گیاهان خودرو کدام است؟ (قلم چی - ۹۷)

- (۱) نسبت به گیاهان زراعی سازگاری‌های بیشتری با محیط‌های زیست مختلف دارند.
- (۲) معمولاً کوتاه و علفی بوده و جزء گروه نهان‌دانگان نمی‌باشند.
- (۳) در اقلیم‌های مختلف روئیده و رشد و زادآوری سریع دارند.
- (۴) می‌توانند در مدتی نسبتاً کوتاه، تولید کنندگی بسیار زیاد داشته باشند.

۶- کدام گزینه نادرست است؟ (قلم چی - ۹۷)

- (۱) گیاهان خودرو بر خلاف گیاهان زراعی، در مدتی نسبتاً کوتاه به تولید کنندگی بسیار زیاد می‌رسند.
- (۲) باکتری‌ها و قارچ‌های خاک می‌توانند به رشد گیاهان و تولید محصولات بیشتر کمک نمایند.
- (۳) دما بر خلاف حشرات بر روی میزان تولید محصولات گیاهی دخالت دارد.
- (۴) غذای انسان به طور مستقیم یا غیر مستقیم از گیاهان به دست می‌آید.

۷- کدام یک نمی‌تواند جمله زیر را به شکل صحیحی تکمیل کند؟ «به دنبال گیاهان خودرو از یک

بوم سازگان» (قلم چی - ۹۷)

- (۱) میزان تولید کنندگی بوم سازگان افزایش می‌یابد.
- (۲) از تنوع گونه‌های زیستی بوم سازگان کاسته می‌شود.
- (۳) خزانه‌ی ژنی تشکیل دهنده‌ی بوم سازگان کاهش می‌یابد.
- (۴) افزایش رشد و تولید کنندگی بین گیاهان زراعی بوم سازگان مشاهده می‌شود.

۸- «جاندارانی که در تهیه مواد مغذی و حفاظت از گیاهان در برابر آفت‌ها و بیماری‌ها نقش مهمی

دارند،» (قلم چی - ۹۷)

- (۱) تنوع کمتری از جانداران دیگر دارند.
- (۲) یاخته‌هایی هستند که به بافت تمایز می‌یابند.
- (۳) بخش عمده‌ای از انرژی خود را به صورت گرما از دست می‌دهند.
- (۴) می‌توانند در مهندسی ژن توسط ژن‌های انسانی به جانداران تراژن تبدیل شوند.

۹- چند مورد از موارد زیر، می‌تواند در بهبود کیفیت زندگی انسان موثر باشد؟ (قلم چی - ۹۷)

- الف) شناخت روابط گیاهان زراعی با محیط زیست
- ب) استفاده از اجتماع‌های میکروبی در ارتباط با گیاهان
- ج) پایدار کردن بوم سازگان حتی در صورت تغییر اقلیم
- د) انتقال ژن‌های دلخواه از گیاهان خودرو به گیاهان زراعی

۴(۴)

۳(۳)

۲(۲)

۱(۱)

۱۰- چند مورد در ارتباط با سوخت‌های زیستی به درستی مطرح شده است؟ (قلم چی - ۹۷)

الف) از انواعی از غلات قابل استخراج‌اند.

ب) از زیتون یا سویا قابل استخراج‌اند.

ج) سبب گرمایش زمین نمی‌شوند.

د) میزان گازهای دفعی تنفسی انسان در محیط، نمی‌افزایند.

۴(۴)

۳(۳)

۲(۲)

۱(۱)

(قلم چی - ۹۷)

۱۱- «انرژی‌های»

۱) تجدیدناپذیر هوا را آلوده نمی‌کنند.

۲) تجدیدناپذیر طی استخراج نیز باعث تخریب محیط زیست نمی‌شوند.

۳) فسیلی مانند گاز و سوخت‌های زیستی باعث گرمایش زمین می‌شوند.

۴) تجدیدپذیر شامل آب‌های روان، باد، خورشید و زمین گرمایی و... است.

(قلم چی - ۹۷)

۱۲- «هر نوع سوخت دارای منشاء زیستی»

۱) و غیر فسیلی از جانداران امروزی به دست می‌آید.

۲) از گیاهان و دانه‌های روغنی طی فرآیند چرخه به دست می‌آید.

۳) الزاماً باعث کاهش کربن دی‌اکسید جو و کاهش گرمای زمین می‌شود.

۴) که سرشار از سلولز است، فاقد مواد سرطان‌زا بوده و باعث باران اسیدی نمی‌شود.

۱۳- «از برای تهیه سوخت‌های زیستی استفاده»

۱) انواعی از کربوهیدرات‌ها همانند انواعی از لیپیدها نمی‌شود

۲) انواعی از کربوهیدرات‌ها برخلاف پروتئین‌ها می‌شود

۳) انواعی از لیپیدها همانند پروتئین‌ها نمی‌شود

۴) انواعی از نوکلئیک اسیدها همانند پروتئین‌ها می‌شود

(قلم چی - ۹۷)

۱۴- در چند مورد از موارد زیر، بررسی اطلاعات ژنی ضرورتی ندارد.

الف) پزشکی شخصی

ب) تأمین انرژی تجدیدپذیر

ج) بهبود مقاومت گیاهان به بیماری‌ها

د) شناخت بیشتر تعامل‌های سودمند میان عوامل غیر زیستی و گیاهان زراعی

۴(۴)

۳(۳)

۲(۲)

۱(۱)

«در پزشکی شخصی».

- ۱) رعایت اخلاق زیستی باید مورد توجه پزشکان قرار گیرد.
 - ۲) از داروهایی استفاده می‌شود که کم‌ترین اثرات جانبی را داشته باشد.
 - ۳) برای تشخیص و درمان بیماری‌ها به جای مشاهده‌ی حال بیمار، ژن‌های فرد بررسی می‌شود.
 - ۴) می‌توان از بیماری‌های ارثی فرد آگاه شد و با اقدامات لازم، اثرات آن را به طور کامل از بین برد.
- ۱۶- هر پروتئینی که در غشا یک سلول جانوری یافت می‌شود، است. (تجربی داخل ۱۳۹۵) (با تغییر)

- ۱) با بخش آب‌دوست مولکول‌های مجاور در تماس
- ۲) دارای جایگاه اختصاصی برای پیش ماده
- ۳) کانالی تخصصی برای عبور مواد
- ۴) با زنجیره ای از مونوساکاریدها در اتصال

- ۱۷- در یک سلول جانوری، تمامی پروتئین‌های غشا (تجربی خارج از کشور ۱۳۹۵) (با تغییر)

- ۱) منافذی برای عبور مواد ایجاد می‌کنند.
- ۲) به زنجیره کوتاهی از مونوساکاریدها پیوند دارند.
- ۳) بخشی اختصاصی برای اتصال به پیش ماده دارند.
- ۴) با بخش آبدوست فسفولیپیدهای غشا در تماس اند.

- ۱۸- کدام عبارت، درباره اغلب سلول‌های مستقر در سقف حفره بینی انسان صحیح است؟ (تجربی داخل ۱۳۹۵) (با تغییر)

- ۱) به بافتی از بدن با سلول‌های بسیار نزدیک به هم تعلق دارند.
- ۲) با زوائد کوچک رشته مانند گیرنده‌های بویایی در تماس هستند.
- ۳) توسط تازک‌های خود، با مولکول‌های بو در اتصال هستند.
- ۴) می‌توانند پتانسیل الکتریکی سلول‌های لوب بویایی را تغییر دهند.

- ۱۹- کدام گزینه، عبارت زیر را به طور مناسب کامل می‌کند؟ (با تغییر) "در هر جانوری که وجود دارد، (تجربی خارج از کشور ۱۳۹۵)

- ۱) لنفوسیت دفاع اختصاصی - اندازه مغز نسبت به وزن بدن، بیشترین مقدار را دارد.
- ۲) گردش خون مضاعف - دستگاه عصبی از دو بخش اصلی تشکیل شده است.
- ۳) منافذ دریچه‌دار در قلب - فشار اسمزی در انتهای مویرگها بیش از فشار تراوشی است.
- ۴) چهار نوع بافت اصلی - نشاسته نان را ابتدا توسط آمیلاز روده باریک تجزیه می‌نماید.

۲۰- چند مورد، عبارت زیر را به طور مناسب کامل می‌کند؟

در انسان بعضی از مولکول‌ها می‌توانند در شیب غلظت و و از طریق غشا به سلول‌های استوانه‌ای چشم وارد شوند. (تجربی خارج از کشور ۱۳۹۶)

(الف) جهت - با کمک انرژی جنبشی خود - فراوان‌ترین مولکول‌های

(ب) خلاف جهت - با کمک انرژی جنبشی خود - پمپ‌های موجود در

(پ) جهت - در پی مصرف شدن انرژی زیستی - پروتئین‌های کانالی

(ت) خلاف جهت - در پی مصرف شدن انرژی زیستی - پروتئین‌های فاقد کانال

۱ (۱) ۲ (۲) ۳ (۳) ۴ (۴)

۲۱- در بدن انسان مصرف بیش از حد نوعی ترکیب شیمیایی میزان لیپوپروتئین‌های کم چگال را افزایش می‌دهد. کدام عبارت درباره این ترکیب غیر هورمونی صحیح است؟ (تجربی داخل ۱۳۹۷)
(با تغییر)

(۱) تنها ترکیب آب گریز صفرا است.

(۲) فقط با بخش‌های آب‌دوست غشا جانوری در تماس است.

(۳) در شرایط غیرمعمول می‌تواند در دیواره سرخرگ رسوب کند.

(۴) از پرز روده مستقیماً جذب رگهای خونی می‌شود.

۲۲- کدام مورد برای تکمیل عبارت زیر مناسب است (کنکور سراسری داخلی ۱۴۰۱)

«مطابق با متن کتاب درسی، در سطح سازمان یابی حیات،»

(۱) ششمین - جمعیت‌های گوناگون با یکدیگر تعامل دارند.

(۲) هشتمین - سازوکارهایی می‌تواند باعث بروز گونه‌زایی شود.

(۳) نهمین - از اجتماع همه زیست بوم‌های زمین، زیست کره به وجود می‌آید.

(۴) هفتمین - به دنبال تاثیر عوامل زنده و غیرزنده محیط بر یکدیگر، بوم سازگان شکل می‌گیرد.

پاسخنامه کلیدی



- ۱- گزینه ۳
- ۲- گزینه ۴
- ۳- گزینه ۲
- ۴- گزینه ۳
- ۵- گزینه ۲
- ۶- گزینه ۳
- ۷- گزینه ۱
- ۸- گزینه ۴
- ۹- گزینه ۴
- ۱۰- گزینه ۲
- ۱۱- گزینه ۴
- ۱۲- گزینه ۱
- ۱۳- گزینه ۲
- ۱۴- گزینه ۱
- ۱۵- گزینه ۴
- ۱۶- گزینه ۱
- ۱۷- گزینه ۴
- ۱۸- گزینه ۱
- ۱۹- گزینه ۲
- ۲۰- گزینه ۲
- ۲۱- گزینه ۳
- ۲۲- گزینه ۲

✓ اوضاع تست زنی

ملم:

مهم ها:

باقی مانده ها:

تست آموزشی:

تست زمانبندی:

درصدها حین مطالعه

تست زمان بندی	تست آموزشی

✓ درصد های آزمون

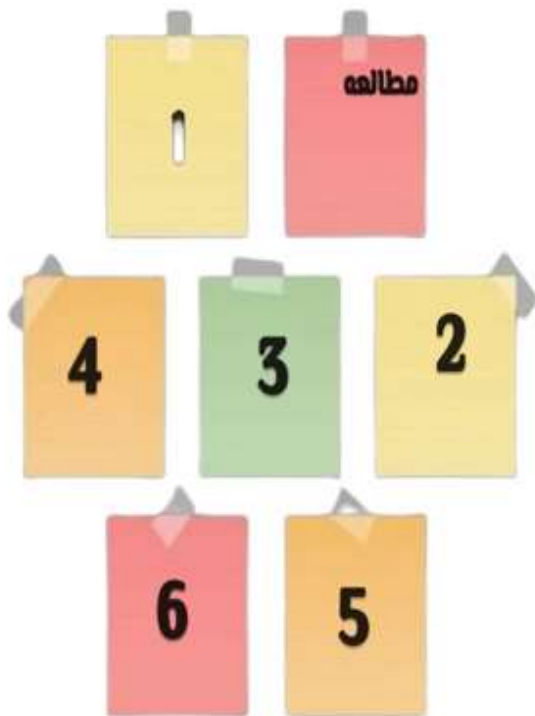



بِسْمِ اللّٰهِ الرَّحْمٰنِ الرَّحِیْمِ

اَللّٰهُمَّ صَلِّ عَلٰى مُحَمَّدٍ وَّآلِ مُحَمَّدٍ وَّعَجِّلْ فَرَجَهُمْ

زیست شناسی (۱)

رشته علوم تجربی

پایه دهم

دوره دوم متوسطه





وزارت آموزش و پرورش سازمان پژوهش و برنامه‌ریزی آموزشی

زیست‌شناسی (۱) - پایه دهم دوره دوم متوسطه - ۱۱۰۲۱۶
سازمان پژوهش و برنامه‌ریزی آموزشی
دفتر تألیف کتاب‌های درسی عمومی و متوسطه نظری
سیدعلی آل محمد، محمد ابراهیمی، مریم انصاری، علیرضا ساری، الهه علوی، بهمن فخریان و محمد کرام‌الدینی (اعضای شورای برنامه‌ریزی و تألیف)
بهمن فخریان (ویراستار علمی) - محمد دانشگر و علیرضا کاهه (ویراستار ادبی)
اداره کل نظارت بر نشر و توزیع مواد آموزشی
احمدرضا امینی (مدیر امور فنی و چاپ) - جواد صفری (مدیر هنری) - احسان رضوانی (طراح گرافیک و طراح جلد) - مریم وثوقی انباردان (صفحه‌آرا) - الهه بهین (تصویرگر) - عزیز عذار (عکاس تشریح اندام‌ها) - مرضیه اخلاقی، سیده فاطمه طباطبایی، رعنا فرج‌زاده دروئی، شاداب ارشادی، فریبا سیر، مریم دهقان‌زاده و فاطمه رئیس‌سیان فیروزآباد (امور آماده‌سازی)
تهران: خیابان ایرانشهر شمالی - ساختمان شماره ۴ آموزش و پرورش (شهید موسوی)
تلفن: ۸۸۸۳۱۱۶۱-۹، دورنگار: ۸۸۳۰۹۲۶۶، کد پستی: ۱۵۸۴۷۴۷۳۵۹
وبگاه: www.chap.sch.ir و www.irtextbook.ir
شرکت چاپ و نشر کتاب‌های درسی ایران تهران - کیلومتر ۱۷ جاده مخصوص کرج - خیابان ۶۱ (داروپخش)
تلفن: ۴۴۹۸۵۱۶۱-۵، دورنگار: ۴۴۹۸۵۱۶۰، صندوق پستی: ۳۷۵۱۵-۱۳۹
شرکت چاپ و نشر کتاب‌های درسی ایران «سهامی خاص»
چاپ هفتم ۱۴۰۱

نام کتاب:
پدیدآورنده:
مدیریت برنامه‌ریزی درسی و تألیف:
شناسه افزوده برنامه‌ریزی و تألیف:
مدیریت آماده‌سازی هنری:
شناسه افزوده آماده‌سازی:
نشانی سازمان:
ناشر:
چاپخانه:
سال انتشار و نوبت چاپ:

شابک ۹۷۸-۹۶۴-۰۵-۲۵۱۵-۹
ISBN: 978-964-05-2515-9

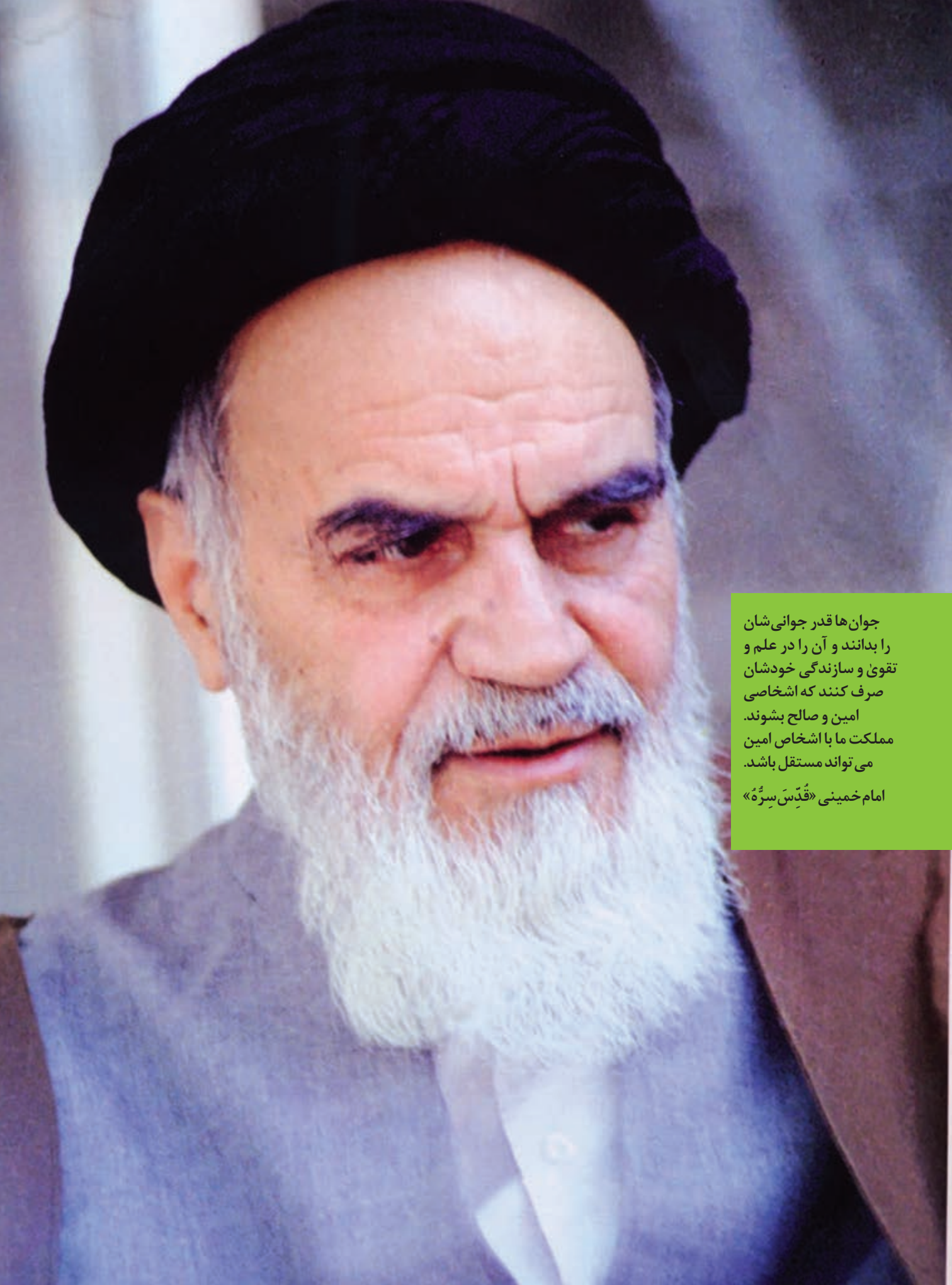

جوان ها قدر جوانی شان
را بدانند و آن را در علم و
تقوی و سازندگی خودشان
صرف کنند که اشخاصی
امین و صالح بشوند.
مملکت ما با اشخاص امین
می تواند مستقل باشد.
امام خمینی «قُدَسِ سِرَّة»

کلیه حقوق مادی و معنوی این کتاب متعلق به سازمان پژوهش و برنامه‌ریزی آموزشی وزارت آموزش و پرورش است و هرگونه استفاده از کتاب و اجزای آن به صورت چاپی و الکترونیکی و ارائه در پایگاه‌های مجازی، نمایش، اقتباس، تلخیص، تبدیل، ترجمه، عکس‌برداری، نقاشی، تهیه فیلم و تکثیر به هر شکل و نوع، بدون کسب مجوز از این سازمان ممنوع است و متخلفان تحت پیگرد قانونی قرار می‌گیرند.

توانمندسازی زبان فارسی در همهٔ زمینه‌ها از جمله علم و فناوری، آرمان تمام ایرانیان است. از این رو در این کتاب از واژگان مصوب فرهنگستان زبان و ادب فارسی به جای واژگان بیگانه استفاده شده است. دبیران ارجمند و دانش‌آموزان عزیز می‌توانند برای پی بردن به ریشهٔ این واژگان به توضیحاتی که در وبگاه گروه زیست‌شناسی دفتر تألیف کتاب‌های درسی آمده است، مراجعه کنند.

۱	فصل ۱- دنیای زنده
۲	گفتار ۱. زیست‌شناسی چیست؟
۷	گفتار ۲. گسترهٔ حیات
۱۱	گفتار ۳. یاخته و بافت در بدن انسان
۱۷	فصل ۲- گوارش و جذب مواد
۱۸	گفتار ۱. ساختار و عملکرد لولهٔ گوارش
۲۵	گفتار ۲. جذب مواد و تنظیم فعالیت دستگاه گوارش
۳۰	گفتار ۳. تنوع گوارش در جانداران
۳۳	فصل ۳- تبادلات گازی
۳۴	گفتار ۱. سازوکار دستگاه تنفس در انسان
۴۰	گفتار ۲. تهویهٔ ششی
۴۵	گفتار ۳. تنوع تبادلات گازی
۴۷	فصل ۴- گردش مواد در بدن
۴۸	گفتار ۱. قلب
۵۵	گفتار ۲. رگ‌ها
۶۱	گفتار ۳. خون
۶۵	گفتار ۴. تنوع گردش مواد در جانداران
۶۹	فصل ۵- تنظیم اسمزی و دفع مواد زائد
۷۰	گفتار ۱. هم‌ایستایی و کلیه‌ها
۷۳	گفتار ۲. تشکیل ادرار و تخلیهٔ آن
۷۶	گفتار ۳. تنوع دفع و تنظیم اسمزی در جانداران
۷۹	فصل ۶- از یاخته تا گیاه
۸۰	گفتار ۱. ویژگی‌های یاختهٔ گیاهی
۸۶	گفتار ۲. سامانهٔ بافتی
۹۰	گفتار ۳. ساختار گیاهان
۹۷	فصل ۷- جذب و انتقال مواد در گیاهان
۹۸	گفتار ۱. تغذیهٔ گیاهی
۱۰۲	گفتار ۲. جانداران مؤثر در تغذیهٔ گیاهی
۱۰۵	گفتار ۳. انتقال مواد در گیاهان

کتاب زیست‌شناسی ۱ اولین کتاب زیست‌شناسی از دوره دوم متوسطه است که برای پایه دهم و رشته تجربی تألیف و چاپ شده است. این کتاب ادامه اجرای برنامه ۱۲ ساله حوزه تربیتی و یادگیری علوم تجربی است که از دوره ابتدایی آغاز و در سه سال اول متوسطه در قالب کتاب‌های علوم تجربی ادامه یافته و به دوره دوم متوسطه رسیده است. در این دوره، علوم تجربی به صورت ۴ کتاب مجزا تعریف شده است. درس زیست‌شناسی برای رشته علوم تجربی در سه پایه دهم، یازدهم و دوازدهم ارائه می‌شود. برنامه زیست‌شناسی براساس راهنمای برنامه حوزه تربیت و یادگیری علوم تجربی و منطبق با برنامه درسی ملی تدوین شده است. اهداف این برنامه مطابق با برنامه درسی ملی در سه عرصه ارتباطی یعنی ارتباط انسان با خود، خلق و خلقت که مبتنی بر ارتباط او با خداوند متعال است، تعریف شده و در جهت تقویت پنج عنصر (تفکر و تعقل، ایمان، علم، عمل و اخلاق) پیش خواهد رفت. بر این اساس مهم‌ترین شایستگی‌های مدنظر حوزه علوم تجربی که درس زیست‌شناسی تلاش می‌کند در دانش‌آموز تحقق یابد، عبارت‌اند از:

- ۱- نظام‌مندی طبیعت را براساس درک و تحلیل مفاهیم، الگوها و روابط بین پدیده‌های طبیعی به عنوان آیات الهی کشف و گزارش می‌کند و نتایج آن را برای حل مسائل حال و آینده در ابعاد فردی و اجتماعی در قالب ایده یا ابزار ارائه می‌دهد / به کار می‌گیرد.
 - ۲- با ارزیابی رفتارهای متفاوت در ارتباط با خود و دیگران در موقعیت‌های گوناگون زندگی، رفتارهای سالم را انتخاب می‌کند / گزارش می‌کند / به کار می‌گیرد.
 - ۳- با درک ماهیت، روش و فرایند علم تجربی، امکان به کارگیری این علم را در حل مسائل واقعی زندگی (حال و آینده)، تحلیل و محدودیت‌ها و توانمندی‌های علوم تجربی را در حل این مسائل گزارش می‌کند.
 - ۴- با استفاده از منابع علمی معتبر و بهره‌گیری از علم تجربی، می‌تواند ایده‌هایی مبتنی بر تجارب شخصی، برای مشارکت در فعالیت‌های علمی ارائه دهد و در این فعالیت‌ها با حفظ ارزش‌ها و اخلاق علمی مشارکت کند.
- با توجه به زمینه انتخاب شده برای این کتاب یعنی کسب ماده و انرژی و نیز تأکید برنامه درسی ملی بر آموزش زمینه محور و لزوم ارائه محتوایی که با زندگی حال و آینده دانش‌آموزان ارتباط داشته باشد، موضوع‌های زیر در این کتاب گنجانده شده‌اند:

- معرفی زیست‌شناسی، محدوده علوم تجربی، مرزهای حیات؛
 - زیست‌شناسی در خدمت جامعه انسانی از جمله تهیه غذای سالم و کافی، حفظ محیط زیست و تأمین سلامت انسان؛
 - آشنایی با دستگاه‌های مختلف بدن انسان، بعضی از بیماری‌های مرتبط با آنها و مقایسه دستگاه‌های بدن انسان با جانوران دیگر؛
 - آشنایی با ساختار گیاهان و چگونگی جذب و دفع در آنها.
- در تألیف این کتاب چند نکته مدنظر مؤلفان و شورای تألیف بوده است:
- سعی شده حجم کتاب با ساعت اختصاص یافته به آن متناسب باشد.
 - مباحث مطرح شده در دوره اول متوسطه در این کتاب کامل‌تر شده و به صورت تخصصی‌تر به آن پرداخته شده است البته سعی شده از تکرار مطالب دوره اول خودداری شود.
 - به بعضی از مباحث زیست‌شناسی فصل جداگانه‌ای اختصاص داده نشده و در هر قسمت بسته به نیاز درباره موضوع توضیح مشخصی داده شده است.
 - سعی شده مباحث گیاهی و جانوری جداگانه مطرح شوند تا دانش‌آموزان انگیزه بیشتری برای یادگیری داشته باشند.
- گروه زیست‌شناسی لازم می‌داند از دبیران منتخب و سرگروه‌های آموزشی محترم استان‌های اصفهان و گیلان که در اعتبارسنجی این کتاب با ما همکاری داشته‌اند تشکر و قدردانی نماید.

گروه زیست‌شناسی

دفتر تألیف کتاب‌های درسی عمومی و متوسطه نظری

مطالب «بیشتر بدانید» و «واژه‌شناسی» در این کتاب، صرفاً جنبه آگاهی بخشی دارد و نباید در ارزشیابی، آزمون‌ها و آزمون سراسری ورود به دانشگاه (کنکور) مورد پرسش قرار گیرد.



فصل ۱

دنیای زنده

پروانه‌های موناک یکی از شگفت‌انگیزترین مهاجرت‌ها را به نمایش می‌گذارند. جمعیت این پروانه‌ها هر سال هزاران کیلومتر را از مکزیک تا جنوب کانادا و بالعکس می‌پیماید. چگونه پروانه‌های موناک مسیر خود را پیدا می‌کنند و راه را به اشتباه نمی‌روند؟ زیست‌شناسان پس از سال‌ها پژوهش، به تازگی این معما را حل کرده‌اند. آنان در بدن پروانه موناک، یاخته‌های عصبی (نورون‌هایی) یافته‌اند که پروانه‌ها با استفاده از آنها، جایگاه خورشید در آسمان و جهت مقصد را تشخیص می‌دهند و به سوی آن پرواز می‌کنند.

آیا علم زیست‌شناسی قادر است همه رازهای حیات را بیابد؟ زیست‌شناسان علاوه بر تلاش برای پی‌بردن به رازهای آفرینش، سعی می‌کنند یافته‌های خود را در بهبود زندگی انسان به کار برند.

موجودات زنده چه ویژگی‌هایی دارند که آنها را از موجودات غیرزنده متمایز می‌کند. در این فصل به پاسخ چنین پرسش‌هایی می‌پردازیم.



- چگونه می‌توان گیاهانی پرورش داد که در مدتی کوتاه‌تر، مواد غذایی بیشتری تولید کنند؟
 - چرا باید تنوع زیستی حفظ شود؟ چرا باید حیات وحش حفظ شود؟
 - چرا بعضی از یاخته‌های بدن انسان سرطانی می‌شوند؟ چگونه می‌توان یاخته‌های سرطانی را در مراحل اولیه سرطانی شدن شناسایی و نابود کرد؟
 - چگونه می‌توان سوخت‌های زیستی مانند الکل را جانشین سوخت‌های فسیلی، مانند مواد نفتی کرد؟
 - چگونه می‌توان از بیماری‌های ارثی، پیشگیری، و یا آنها را درمان کرد؟
- اینها فقط چند پرسش از میان انبوه پرسش‌هایی است که زیست‌شناسان تلاش می‌کنند پاسخ‌های آنها را بیابند تا علاوه بر پی‌بردن به رازهای آفرینش، به حل مسائل و مشکلات زندگی انسان امروزی نیز کمک کنند و در این راه به موفقیت‌هایی هم رسیده‌اند. زیست‌شناسی، شاخه‌ای از علوم تجربی است که به بررسی علمی جانداران و فرایندهای زیستی می‌پردازد.

فعالیت

یک روزنامه خبری معمولی تهیه کنید. خبرهای مربوط به زیست‌شناسی را انتخاب کنید (برای تعیین خبرهای مربوط به زیست‌شناسی از معلم خود کمک بخواهید).

در روزنامه‌ای که انتخاب کرده‌اید، چند درصد از خبرها به زیست‌شناسی مربوط است؟ از این خبرها، چند خبر خوب و چند خبر بد هستند؟

می‌توانید به جای روزنامه از وبگاه‌های خبری در بازه زمانی خاصی استفاده و درصد خبرهای زیستی آن را پیدا کنید.



محدوده علم زیست‌شناسی

امروزه بسیاری از بیماری‌ها مانند بیماری قند و افزایش فشارخون که حدود صد سال پیش به مرگ منجر می‌شدند، مهار شده‌اند و به علت روش‌های درمانی و داروهای جدید، دیگر مرگ‌آور نیستند. ممکن است با مشاهده پیشرفت‌ها و آثار علم زیست‌شناسی، این تصور در ذهن ما شکل بگیرد که این علم به اندازه‌ای توانا و گسترده است که می‌تواند به همه پرسش‌های انسان پاسخ دهد و همه مشکلات زندگی ما را حل کند؛ درحالی‌که اینطور نیست. به‌طور کلی علم تجربی، محدودیت‌هایی دارد و نمی‌تواند به همه پرسش‌های ما پاسخ دهد و از حل برخی مسائل بشری ناتوان است.

دانشمندان و پژوهشگران علوم تجربی فقط در جست‌وجوی علت‌های پدیده‌های طبیعی و قابل مشاهده‌اند. مشاهده، اساس علوم تجربی است؛ بنابراین، در زیست‌شناسی، فقط ساختارها و یا

فرایندهایی را بررسی می‌کنیم که برای ما به طور مستقیم یا غیر مستقیم قابل مشاهده و اندازه‌گیری اند. پژوهشگران علوم تجربی نمی‌توانند دربارهٔ زشتی و زیبایی، خوبی و بدی، ارزش‌های هنری و ادبی نظر بدهند.

فعالیت

مجری یک برنامهٔ تلویزیونی گفته است «زیست‌شناسان ثابت کرده‌اند که شیر، مایعی خوشمزه است». این گفته درست است یا نادرست؟

زیست‌شناسی نوین

امروزه زیست‌شناسی ویژگی‌هایی دارد که آن را به رشته‌ای مترقی، توانا، پویا و امیدبخش تبدیل کرده است. در ادامه به این ویژگی‌ها می‌پردازیم.

کل‌نگری: جورچینی (پازلی) را در نظر بگیرید که از قطعات بسیار زیادی تشکیل شده است. ممکن است هر یک از قطعات آن به تنهایی بی‌معنی به نظر آید؛ اما اگر قطعه‌های آن را یکی یکی در جای درست در کنار همدیگر قرار دهیم، مشاهده می‌کنیم که اجزای جورچین، به تدریج نمایی بزرگ، کلی و معنی‌دار پیدا می‌کنند و تصویری از شیئی آشنا به ما نشان می‌دهند.

پیکر هر یک از جانداران نیز از اجزای بسیاری تشکیل شده است. هر یک از این اجزا، بخشی از یک سامانهٔ بزرگ را تشکیل می‌دهد که در نمای کلی برای ما معنی پیدا می‌کند. بنابراین، جانداران را نوعی سامانه می‌دانند که اجزای آن باهم ارتباط دارند؛ به همین علت ویژگی‌های سامانه را نمی‌توان فقط از طریق مطالعهٔ اجزای سازندهٔ آن توضیح داد و ارتباط بین اجزا نیز مانند خود اجزا در تشکیل جاندار، مؤثر و کلی سامانه، چیزی بیشتر از مجموع اجزای آن است.

نگرش بین‌رشته‌ای: زیست‌شناسان امروزی برای شناخت هر چه بیشتر سامانه‌های زنده از اطلاعات رشته‌های دیگر نیز کمک می‌گیرند؛ مثلاً برای بررسی ژن‌های جانداران، علاوه بر اطلاعات زیست‌شناختی، از فنون و مفاهیم مهندسی، علوم رایانه، آمار و بسیاری رشته‌های دیگر هم استفاده می‌کنند.

فناوری‌های نوین: این فناوری‌ها نقش مهمی در پیشرفت علم زیست‌شناسی داشته و دارند. در ادامه به نمونه‌هایی از این فناوری‌ها می‌پردازیم.

فناوری‌های اطلاعاتی و ارتباطی: امروزه بیشتر از هر زمان دیگر به جمع‌آوری، بایگانی و تحلیل اطلاعات حاصل از پژوهش‌های زیست‌شناختی نیاز داریم؛ دستاوردها و تحولات بیست‌سالهٔ اخیر فناوری اطلاعات و ارتباطات در پیشرفت زیست‌شناسی، تأثیر بسیاری داشته است. این فناوری‌ها امکان انجام محاسبات را در کوتاه‌ترین زمان ممکن فراهم کرده‌اند (شکل ۱).

بیشتر بدانید

زیست‌شناسی مصنوعی

زیست‌شناسی مصنوعی موضوع‌های مختلفی، مانند زیست‌فناوری، زیست‌شناسی مولکولی، زیست‌شناسی سامانه‌ها، مهندسی رایانه و مهندسی ژنتیک را به هم مرتبط می‌کند. متخصصان این علم می‌کوشند سامانه‌هایی طراحی و اجرا کنند که به‌طور طبیعی یافت نمی‌شوند. طراحی و تولید آنزیم‌هایی با کارایی بهینه و کاربرد آنها مثلاً برای تولید مواد پاک‌کننده، یک نمونه‌ای از کاربردهای این رشته است. رعایت اخلاق زیستی در زیست‌شناسی مصنوعی، اهمیت فراوان دارد.



شکل ۱- راست: انتقال حافظه ۵ مگابایتی شرکت آی بی ام، پیشرفته‌ترین سخت‌افزار روز جهان در سال ۱۹۵۶؛ این حافظه را از نظر اندازه، ظرفیت و قیمت با حافظه‌های امروزی مقایسه کنید. چپ: یک حافظه ۲ ترابایتی امروزی

مهندسی ژنتیک: مدت‌هاست که زیست‌شناسان می‌توانند ژن‌های یک جاندار را به بدن جانداران دیگر وارد کنند، به گونه‌ای که ژن‌های منتقل شده بتوانند اثرهای خود را ظاهر کنند. این روش که باعث انتقال صفت یا صفاتی از یک جاندار به جانداران دیگر می‌شود، **مهندسی ژنتیک** نام دارد.

اخلاق زیستی: پیشرفت‌های سریع علم زیست‌شناسی، به‌ویژه در مهندسی ژنتیک، زمینه سوء استفاده‌هایی را در جامعه فراهم کرده است. محرمانه بودن اطلاعات ژنی و نیز اطلاعات پزشکی افراد و حقوق جانوران از موضوع‌های اخلاق زیستی هستند.

یکی از سوء استفاده‌ها از علم زیست‌شناسی، تولید سلاح‌های زیستی است. چنین سلاحی مثلاً می‌تواند عامل بیماری‌زایی باشد که نسبت به داروهای رایج مقاوم است یا فراورده‌های غذایی و دارویی با عواقب زیانبار برای افراد باشند. بنابراین وضع قوانین جهانی برای جلوگیری از چنین سوء استفاده‌هایی از علم زیست‌شناسی ضروری است.

زیست‌شناسی در خدمت انسان

امروزه با مسائل فراوانی در زمینه‌های متفاوت مواجه هستیم. زیست‌شناسی به حل این مسائل چه کمکی می‌تواند بکند؟ در ادامه مروری بر نقش زیست‌شناسی در حل این مسائل داریم.

تأمین غذای سالم و کافی: گفته می‌شود که هم‌اکنون حدود یک میلیارد نفر در جهان از گرسنگی و سوء تغذیه رنج می‌برند؛ چگونه غذای سالم و کافی برای جمعیت‌های رو به افزایش انسانی فراهم کنیم؟

می‌دانیم غذای انسان به‌طور مستقیم یا غیرمستقیم از گیاهان به دست می‌آید؛ پس شناخت بیشتر گیاهان یکی از راه‌های تأمین غذای بیشتر و با مواد مغذی بیشتر است.

از راه‌های افزایش کمیت و کیفیت غذای انسان، شناخت روابط گیاهان و محیط زیست است. گیاهان مانند همه جانداران دیگر در محیطی پیچیده، شامل عوامل غیرزنده مانند دما، رطوبت، نور و عوامل زنده شامل باکتری‌ها، قارچ‌ها، حشرات و مانند آنها رشد می‌کنند و محصول می‌دهند.

بنابراین، شناخت بیشتر تعامل‌های سودمند یا زیانمند بین این عوامل و گیاهان، به افزایش محصول کمک می‌کند.

حفاظت از بوم‌سازگان‌ها، ترمیم و بازسازی آنها: انسان، جزئی از دنیای زنده است و لذا نمی‌تواند بی‌نیاز و جدا از موجودات زنده دیگر و در تنهایی به زندگی ادامه دهد. به‌طورکلی منابع و سودهایی را که هر بوم‌سازگان دربردارد، خدمات بوم‌سازگان می‌نامند. میزان خدمات هر بوم‌سازگان به میزان تولیدکنندگان آن بستگی دارد. پایدار کردن بوم‌سازگان‌ها به‌طوری که حتی در صورت تغییر اقلیم، تغییر چندانی در مقدار تولیدکنندگی آنها روی ندهد، موجب ارتقای کیفیت زندگی انسان می‌شود.

شکل ۲- یکی از بوم‌سازگان‌های آسیب‌دیده ایران، دریاچه ارومیه است.



بیشتر بدانید

دریاچه ارومیه

دریاچه ارومیه بزرگ‌ترین دریاچه داخلی ایران است و در سال ۱۳۵۲ در فهرست پارک‌های ملی ایران به ثبت رسیده است. پارک ملی دریاچه ارومیه از زیستگاه‌های طبیعی ایران است. بررسی تصاویر ماهواره‌ای نشان می‌دهد که این دریاچه تا سال ۱۳۹۴ مقدار زیادی از مساحت خود را از دست داده است. خشکسالی، حفر بی‌حساب چاه‌های کشاورزی در اطراف آن، بی‌توجهی به قوانین طبیعت، احداث بزرگراه روی دریاچه، استفاده غیرعلمی از آب‌های رودخانه‌هایی که به این دریاچه می‌ریزند و سدسازی در مسیر این رودها، از عوامل این خشکی هستند.

دریاچه ارومیه چندین سال است که در خطر خشک شدن قرار گرفته است. زیست‌شناسان کشورمان با استفاده از اصول علمی بازسازی بوم‌سازگان‌ها، راهکارهای لازم را برای احیای آن ارائه کرده‌اند و امید دارند که در آینده از نابودی این میراث طبیعی جلوگیری کنند (شکل ۲).

قطع درختان جنگل‌ها برای استفاده از چوب یا زمین جنگل، مسئله محیط‌زیستی امروز جهان است. پژوهش‌ها نشان داده‌اند که در سال‌های اخیر، مساحت بسیار گسترده‌ای از جنگل‌های ایران و جهان تخریب و بی‌درخت شده‌اند. از بین رفتن جنگل‌ها پیامدهای بسیار بدی برای سیاره زمین دارد. تغییر آب‌وهوا، سیل، کاهش تنوع زیستی و فرسایش خاک از آن جمله‌اند.

تأمین انرژی‌های تجدیدپذیر: نیاز مردم جهان به انرژی در حال افزایش است. بیشترین نیاز کنونی جهان به انرژی از منابع فسیلی، مانند نفت، گاز و بنزین تأمین می‌شود؛ اما می‌دانیم که سوخت‌های فسیلی موجب افزایش کربن دی‌اکسید جو، آلودگی هوا و درنهایت باعث گرمایش زمین

بیشتر بدانید

نانوفناوری در خدمت بینایی انسان

بیماری تحلیل شبکیه چشم، یکی از علت‌های نابینایی کهن سالان است. در این بیماری که ممکن است از ۶۵ سالگی به بعد در افراد ظاهر شود، یاخته‌های حساس به نور در شبکیه به تدریج از بین می‌روند، یا نمی‌توانند به درستی کار کنند. برای کمک به این بیماران، شبکیه مصنوعی ساخته شده است. می‌توان عصب‌هایی را که از یاخته‌های عصبی مسئول بینایی در شبکیه خارج می‌شوند و به مغز می‌روند به ریزتراشه‌هایی شامل مجموعه‌ای از چشم‌های الکترونیکی میکروسکوپی متصل کرد که می‌توانند اثر نور را به پیام عصبی تبدیل کنند، در نتیجه، بیمارانی که نابینا هستند، می‌توانند اشیا را ببینند و خطوط درشت روزنامه‌ها را بخوانند.

واژه‌شناسی

دنا (DNA / دی.ان.ای)

دئو اکسی‌ریبونوکلیک اسید با نام اختصاری DNA و تلفظ دی.ان.ای شناخته می‌شود. فرهنگستان زبان و ادب فارسی به جای حروف تک‌تک (د) و (ن) و (آ) کلمه «دنا» را معرفی می‌کند که در تلفظ و ترکیب سهل‌تر و خوش‌آوا تر است.

می‌شوند. بدین لحاظ، انسان باید در پی منابع پایدار، مؤثرتر و پاک‌تر انرژی برای کاهش وابستگی به سوخت‌های فسیلی باشد. زیست‌شناسان می‌توانند به بهبود و افزایش تولید سوخت‌های زیستی مانند گازوئیل زیستی که از دانه‌های روغنی به دست می‌آید، کمک کنند.

فعالیت

اگرچه سوخت‌های فسیلی نیز منشأ زیستی دارند و از تجزیه پیکر جانداران به وجود آمده‌اند؛ اما امروزه سوخت زیستی به سوخت‌هایی می‌گویند که از جانداران امروزی به دست می‌آیند. مزایا و زیان‌های سوخت‌های فسیلی و زیستی را از دید محیط زیستی با هم مقایسه کنید.

سلامت و درمان بیماری‌ها: به‌تازگی، روشی برای تشخیص و درمان بیماری‌ها در حال گسترش است که پزشکی شخصی نام دارد. پزشکان در پزشکی شخصی برای تشخیص و درمان بیماری‌ها علاوه بر بررسی وضعیت بیمار، با بررسی اطلاعاتی که در دنا (DNA) هر فرد وجود دارد، روش‌های درمانی و دارویی خاص هر فرد را طراحی می‌کنند.

فعالیت

با مراجعه به منابع معتبر دربارهٔ زمینه‌های فعالیت زیست‌شناسان در ایران و جهان اطلاعاتی جمع‌آوری و در کلاس ارائه دهید.

بیشتر بدانید

پرهیز از پیش‌داوری

استفاده از تجربه و آزمایش برای بررسی درستی نظریه‌های علمی، تاریخی دیرینه دارد. ابن‌هیثم دانشمند مسلمان قرن چهارم هجری، شواهد تجربی را لازمه استدلال برای پذیرش نظریه‌های علمی می‌دانست و آنها را با انجام آزمایش و ساختن ابزار مورد بررسی قرار می‌داد. همچنین بر این باور بود که محقق در استخراج نتایج از شواهد تجربی و استدلال عقلی، باید با احتیاط عمل کند. او در مطالعه و انجام تحقیقات بر رعایت انصاف، پرهیز از پیش‌داوری و حقیقت‌جویی تأکید داشت. ابن‌هیثم براساس همین باور با انجام مشاهده و آزمایش، توصیفی مبتنی بر واقعیت از سازوکار بینایی ارائه داد.

زیست‌شناسی، علم بررسی حیات است؛ اما حیات چیست؟ تعریف حیات بسیار دشوار است و شاید حتی غیرممکن باشد. بنابراین، معمولاً به جای تعریف حیات، ویژگی‌های آن و یا ویژگی‌های جانداران را بررسی می‌کنیم. گسترهٔ حیات، از یاخته شروع می‌شود و باز یست کره پایان می‌یابد. جانداران همهٔ این هفت ویژگی زیر را باهم دارند:

نظم و ترتیب: یکی از ویژگی‌های جالب حیات، سطوح سازمان‌یابی آن است (شکل ۳). همهٔ جانداران، سطحی از سازمان‌یابی دارند و منظم‌اند.

هم‌ایستایی (هومئوستازی): محیط جانداران همواره در تغییر است؛ اما جاندار می‌تواند وضع درونی پیکر خود را در محدودهٔ ثابتی نگه دارد؛ مثلاً وقتی سدیم خون افزایش می‌یابد، دفع آن از طریق ادرار زیاد می‌شود. مجموعه اعمالی را که برای پایدار نگه داشتن وضعیت درونی جاندار انجام می‌شود **هم‌ایستایی (هومئوستازی)** می‌نامند.

رشد و نمو: جانداران رشد و نمو می‌کنند. رشد به معنی بزرگ شدن و شامل افزایش برگشت‌ناپذیر ابعاد یا تعداد یاخته‌هاست. نمو به معنی عبور از مرحله‌ای به مرحلهٔ دیگری از زندگی است؛ مثلاً تشکیل گل در گیاه، نمونه‌ای از نمو است.

فرایند جذب و استفاده از انرژی: جانداران انرژی می‌گیرند؛ از آن برای انجام فعالیت‌های زیستی خود استفاده می‌کنند و بخشی از آن را به صورت گرما از دست می‌دهند؛ مثلاً گنجشک غذا می‌خورد و از انرژی آن برای گرم کردن بدن و نیز برای پرواز و جست‌وجوی غذا استفاده می‌کند.

پاسخ به محیط: همهٔ جانداران به محرک‌های محیطی پاسخ می‌دهند؛ مثلاً ساقهٔ گیاهان به سمت نور خم می‌شود.

تولیدمثل: جانداران موجوداتی کم و بیش شبیه خود را به وجود می‌آورند. یوزپلنگ همیشه از یوزپلنگ زاده می‌شود.

سازش با محیط: جانداران ویژگی‌هایی دارند که برای سازش و ماندگاری در محیط، به آنها کمک می‌کنند؛ مانند موهای سفید خرس قطبی.

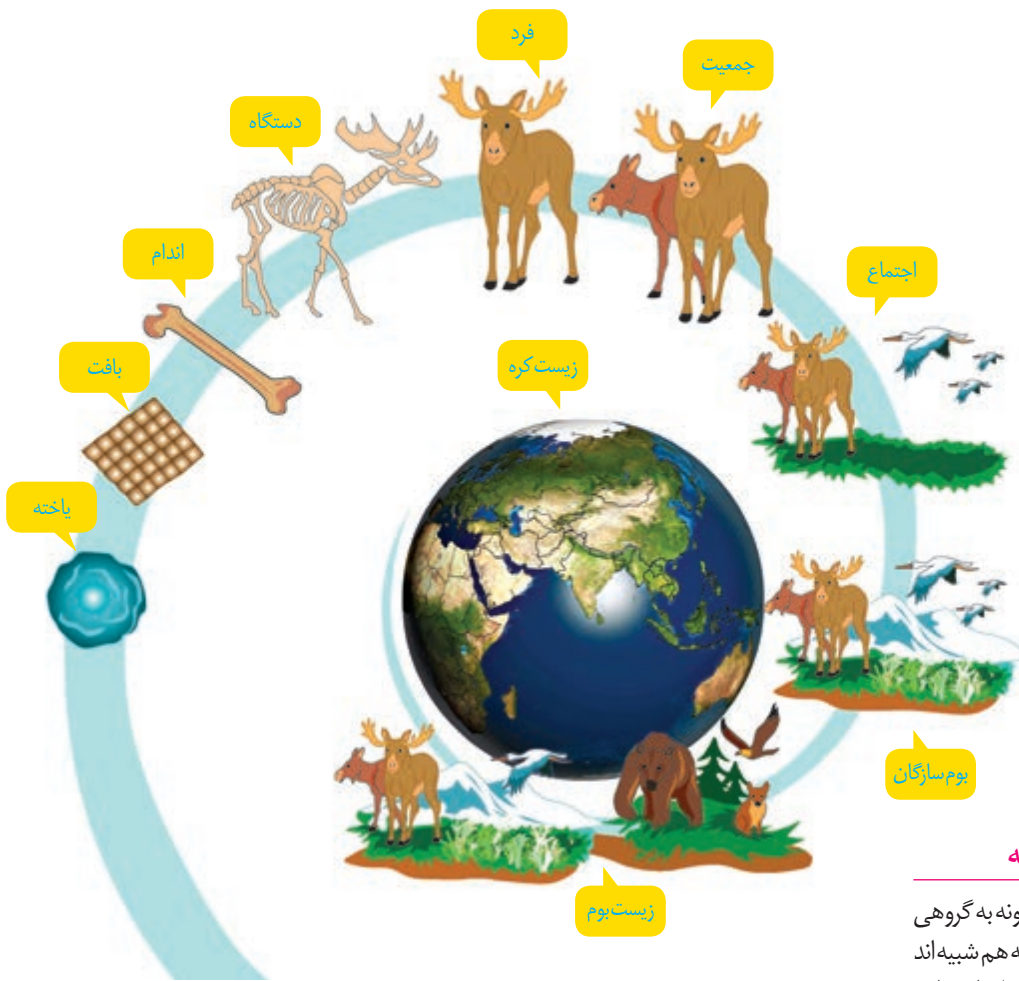

یادآوری تعریف گونه

همان طور که می‌دانید گونه به گروهی از جانداران می‌گویند که به هم شبیه‌اند و می‌توانند از طریق تولیدمثل زاده‌هایی شبیه خود با قابلیت زنده ماندن و تولید مثل به وجود آورند.

شکل ۳- سطوح سازمان‌یابی حیات

- ۱- یاخته پایین‌ترین سطح سازمان‌یابی حیات است. همه جانداران از یاخته تشکیل شده‌اند.
- ۲- تعدادی یاخته یک بافت را به وجود می‌آورند.
- ۳- هر اندام از چند بافت مختلف تشکیل می‌شود؛ مانند استخوانی که در اینجا نشان داده شده است.
- ۴- هر دستگاه از چند اندام تشکیل شده است؛ مثلاً دستگاه حرکتی از ماهیچه‌ها و استخوان‌ها تشکیل شده است.
- ۵- جاندارانی مانند این گوزن، فردی از جمعیت گوزن‌هاست.
- ۶- افراد یک گونه که در زمان و مکانی خاص زندگی می‌کنند، یک جمعیت را به وجود می‌آورند.
- ۷- جمعیت‌های گوناگونی که با هم تعامل دارند، یک اجتماع را به وجود می‌آورند.
- ۸- عوامل زنده (اجتماع) و غیرزنده محیط و تأثیرهایی که بر هم می‌گذارند، بوم‌سازگان را می‌سازند.
- ۹- زیست‌بوم از چند بوم‌سازگان تشکیل می‌شود که از نظر اقلیم (آب و هوا) و پراکنندگی جانداران مشابه‌اند.
- ۱۰- زیست‌کره شامل همه زیست‌بوم‌های زمین است.

مولکول‌های زیستی

در جانداران مولکول‌هایی وجود دارند که در دنیای غیر زنده دیده نمی‌شوند. کربوهیدرات‌ها، لیپیدها، پروتئین‌ها و نوکلئیک اسیدها چهار گروه اصلی مولکول‌های تشکیل‌دهنده یاخته‌اند و در

جانداران ساخته می شوند. این مولکول ها، **مولکول های زیستی** نیز نامیده می شوند. در ادامه به بررسی آنها می پردازیم.

کربوهیدرات ها

این مولکول ها از سه عنصر کربن (C)، هیدروژن (H) و اکسیژن (O) ساخته شده اند. **مونوساکاریدها** ساده ترین کربوهیدرات ها هستند. گلوکز و فروکتوز مونوساکاریدهایی با شش کربن اند. ریبوز مونوساکاریدی با پنج کربن است (شکل ۴).

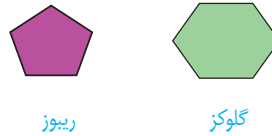
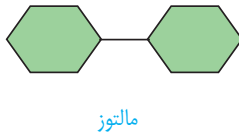

شکل ۴- مونوساکارید واحد ساختاری قندهاست.

شکل ۵- مالتوز نوعی دی ساکارید است.

دی ساکاریدها از ترکیب دو مونوساکارید تشکیل می شوند. شکر و قندی که می خوریم، دی ساکاریدی به نام ساکارز هستند. ساکارز از پیوند بین گلوکز و فروکتوز تشکیل می شود. مالتوز دی ساکارید دیگری است که از دو گلوکز تشکیل می شود. این قند در جوانه گندم و جو وجود دارد (شکل ۵). لاکتوز دی ساکارید دیگری است که به قند شیر نیز معروف است.

پلی ساکاریدها از ترکیب چندین مونوساکارید ساخته می شوند. نشاسته، سلولز و گلیکوژن پلی ساکاریدند. این پلی ساکاریدها از تعداد فراوانی مونوساکارید گلوکز تشکیل شده اند. نشاسته مثلاً در سیب زمینی و غلات وجود دارد. آیا روش تشخیص نشاسته را به یاد می آورید؟ سلولز از پلی ساکاریدهای مهم در طبیعت است. سلولز ساخته شده در گیاهان در کاغذسازی و تولید انواعی از پارچه ها به کار می رود.

بیشتر بدانید



دانه های نشاسته در سیب زمینی

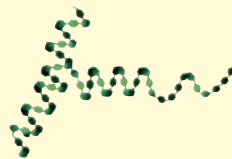
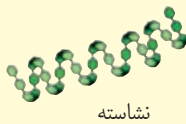

دانه های گلیکوژن در بافت ماهیچه ای

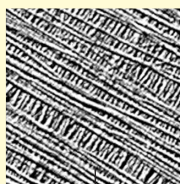
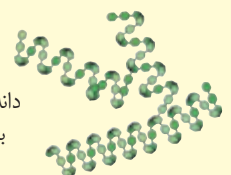

دیواره یاخته ای در گیاه

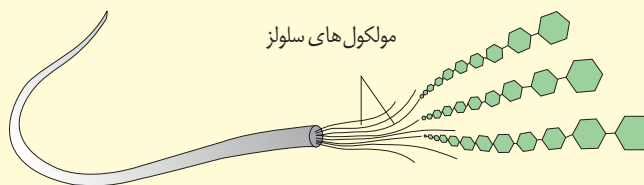

سه پلی ساکارید نشاسته، گلیکوژن و سلولز

گلیکوژن در جانوران و قارچ‌ها ساخته می‌شود. این پلی ساکارید در کبد و ماهیچه وجود دارد و منبع ذخیره گلوکز در جانوران است.

لیپیدها

این ترکیبات نیز از سه عنصر کربن، هیدروژن و اکسیژن ساخته شده‌اند؛ گرچه نسبت این عناصر در لیپیدها با نسبت آنها در کربوهیدرات‌ها فرق می‌کند.

تری گلیسریدها از انواع لیپیدها هستند. هر تری گلیسرید از یک مولکول **گلیسرول** و سه **اسید چرب** تشکیل شده است (شکل ۶-الف). روغن‌ها و چربی‌ها انواعی از تری گلیسریدها هستند. تری گلیسریدها در ذخیره انرژی نقش مهمی دارند. انرژی تولید شده از یک گرم تری گلیسرید حدود دو برابر انرژی تولید شده از یک گرم کربوهیدرات است.

فسفولیپیدها گروه دیگری از لیپیدها و بخش اصلی تشکیل دهنده غشای یاخته‌ای هستند. ساختار فسفولیپیدها شبیه تری گلیسریدها است، با این تفاوت که مولکول گلیسرول در فسفولیپیدها به دو اسید چرب و یک گروه فسفات متصل می‌شود (شکل ۶-ب).

کلسترول لیپید دیگری است که در ساخت غشای یاخته‌های جانوری و نیز انواعی از هورمون‌ها شرکت می‌کند.

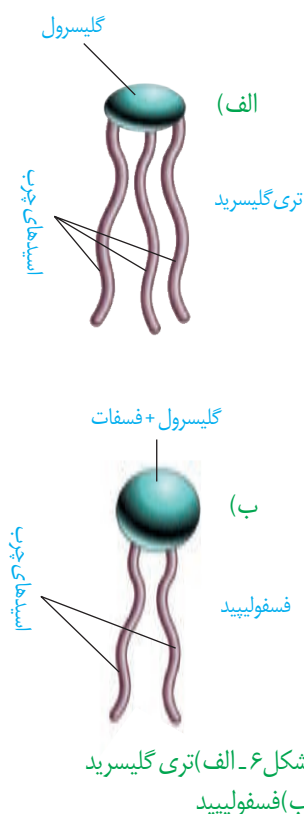

پروتئین‌ها

این مولکول‌ها علاوه بر کربن، هیدروژن و اکسیژن، نیتروژن (N) نیز دارند. پروتئین‌ها از به هم پیوستن واحدهایی به نام آمینواسید، تشکیل می‌شوند (شکل ۷).

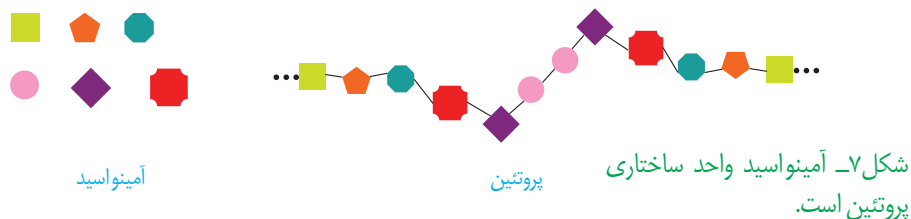

پروتئین‌ها کارهای متفاوتی انجام می‌دهند. انقباض ماهیچه، انتقال مواد در خون و کمک به عبور مواد از غشای یاخته و عملکرد آنزیمی از کارهای پروتئین‌هاست. آنزیم‌ها مولکول‌های پروتئینی‌اند که سرعت واکنش‌های شیمیایی را افزایش می‌دهند.

نوکلئیک اسیدها

مولکول دنا (DNA) که در سال‌های قبل با آن آشنا شده‌اید، یک نوع نوکلئیک اسید است. اطلاعات وراثتی در دنا ذخیره می‌شود (شکل ۸). این مولکول‌ها علاوه بر کربن، هیدروژن و اکسیژن، نیتروژن و فسفر نیز دارند.



واژه‌شناسی

یاخته (Cell / سلول)

به واحد ساختاری و کارکردی جانداران سلول گفته می‌شود. کلمه سلول به معنای خانه است. برای این کلمه، یاخته انتخاب شده که یکی از معانی آن در لغت‌نامه‌دهخدا همان خانه است.

یاخته، واحد ساختار و عملکرد در جانداران است. در شکل ۹ بخش‌های تشکیل دهنده یک یاخته جانوری را می‌بینید. هر یک از بخش‌های یاخته چه کاری انجام می‌دهند؟ می‌توان به سادگی گفت که این یاخته از سه بخش هسته، سیتوپلاسم و غشا تشکیل شده است.

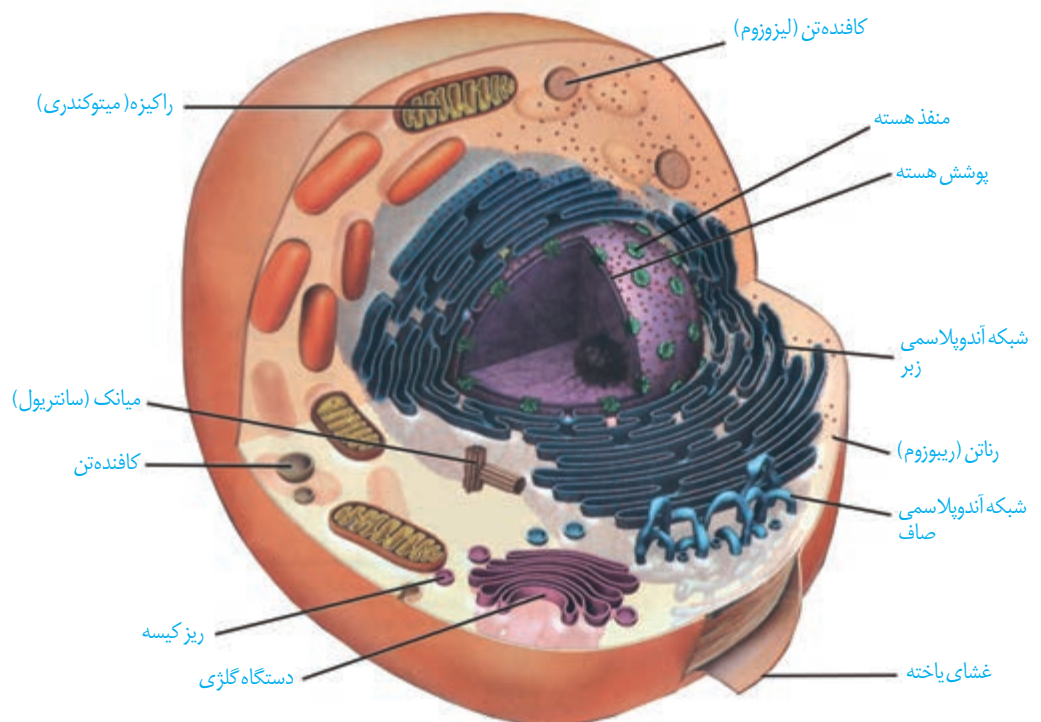

شکل ۹- یاخته جانوری و اندامک‌های آن:

رتانتن (ریبوزوم): کار آن ساختن پروتئین است.

شبکه آندوپلاسمی: شبکه‌ای از لوله‌ها و کیسه‌ها که در سراسر سیتوپلاسم گسترش دارند و بر دو نوع زبر (دارای رتانتن) و صاف (بدون رتانتن) است. شبکه آندوپلاسمی زبر در ساختن پروتئین‌ها و شبکه آندوپلاسمی صاف در ساختن لیپیدها نقش دارد.

دستگاه گلژی: از کیسه‌هایی تشکیل شده است که روی هم قرار می‌گیرند. در بسته‌بندی مواد و ترشح آنها به خارج از یاخته نقش دارد.

راکیزه (میتوکندری): دو غشادارد و کار آن تأمین انرژی برای یاخته است.

کافنده تن (لیوزوم): کیسه‌ای است که انواعی از آنزیم‌ها برای تجزیه مواد دارد.

میانک (سانتریول): ساختار استوانه‌ای شکلی است که در سلول به تعداد دو عدد عمود برهم دیده می‌شود و نقش آنها در تقسیم سلولی است.

ریزکیسه (وزیکول): کیسه‌ای است که در جابه‌جایی مواد در یاخته نقش دارد.

هسته

هسته شکل، اندازه و کار یاخته را مشخص و فعالیت های آن را کنترل می کند. در هسته، دنا قرار دارد. دنا دارای اطلاعات لازم برای تعیین صفات است. هسته پوششی دو لایه (غشای داخلی، غشای بیرونی) دارد. در این پوشش منافذی وجود دارند که از طریق آنها ارتباط بین هسته و سیتوپلاسم برقرار می شود.

سیتوپلاسم

سیتوپلاسم فاصله بین غشای یاخته و هسته را پر می کند. سیتوپلاسم از اندامک ها و ماده زمینه تشکیل شده است. ماده زمینه شامل آب و مواد دیگر است. هر یک از اندامک ها در سیتوپلاسم کار ویژه ای دارند (شکل ۹). در سال های بعد با بعضی از این اندامک ها بیشتر آشنا می شوید.

غشای یاخته ای

اطراف یاخته را غشای یاخته ای احاطه کرده است. این غشا مرز بین درون یاخته و بیرون آن است. مواد گوناگون برای ورود به یاخته یا خروج از آن باید از این غشا عبور کنند. غشای یاخته، نفوذپذیری انتخابی یا تراوایی نسبی دارد؛ یعنی فقط برخی از مواد می توانند از آن عبور کنند. غشای یاخته از دو لایه مولکول های فسفولیپید تشکیل شده است که در آن مولکول های پروتئین و کلسترول قرار دارند. همچنین انواعی از کربوهیدرات ها به مولکول های فسفولیپیدی و پروتئینی متصل اند (شکل ۱۰).

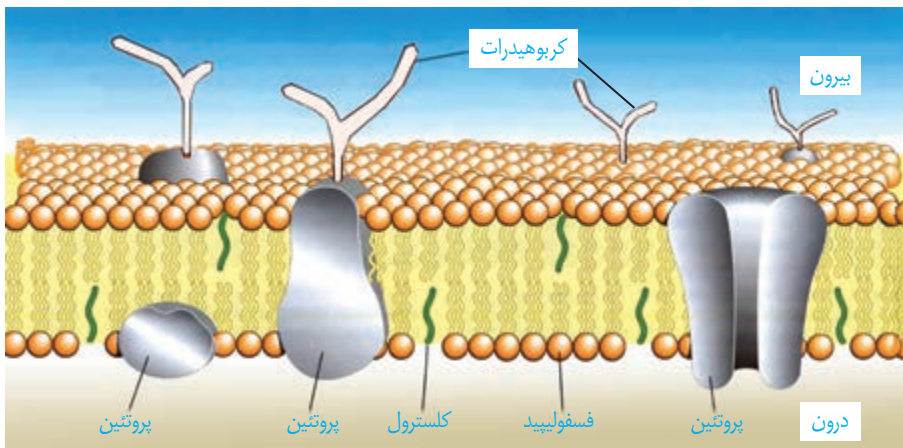

شکل ۱۰- غشای یاخته

ورود مواد به یاخته و خروج از آن

انتشار ساده: جریان مولکول ها از جای پر غلظت به جای کم غلظت (در جهت شیب غلظت) انتشار نام دارد. نتیجه نهایی انتشار هر ماده، یکسان شدن غلظت آن در محیط است. مولکول ها به دلیل داشتن انرژی جنبشی می توانند منتشر شوند. بنابراین در صورتی که مواد به روش انتشار از غشا عبور کنند، یاخته انرژی مصرف نمی کند. مولکول هایی مانند اکسیژن و کربن دی اکسید با این روش از غشا عبور می کنند (شکل ۱۱).

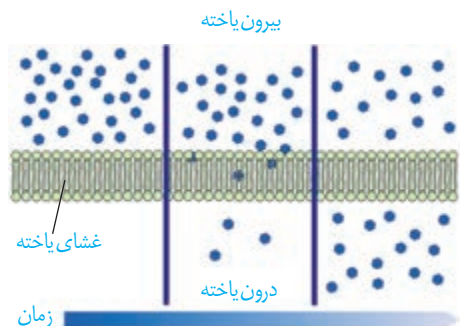

شکل ۱۱- انتشار ساده

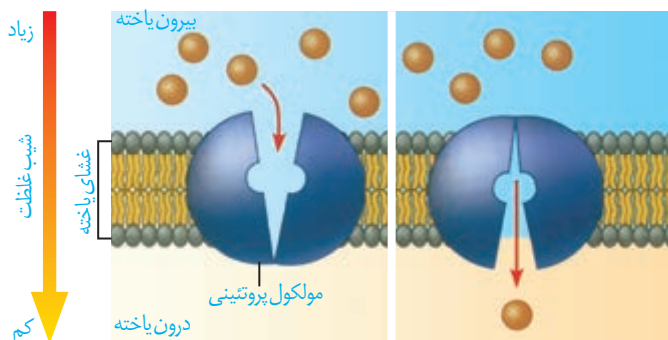

شکل ۱۲- انتشار تسهیل شده

انتشار تسهیل شده: در این روش پروتئین های غشا، انتشار مواد را تسهیل می کنند و مواد را در جهت شیب غلظت آنها، از غشا عبور می دهند (شکل ۱۲).

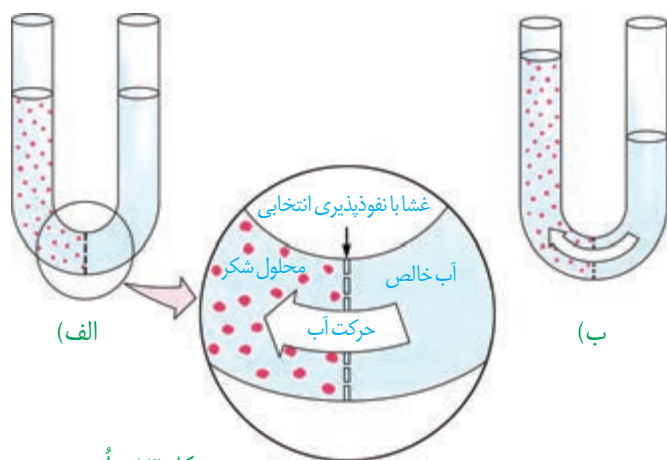

شکل ۱۳- اُسمز

گذرندگی (اُسمز): شکل ۱۳ را ببینید. در یک طرف غشای نازکی که نفوذ پذیری انتخابی یا تراوایی نسبی دارد، آب خالص و در طرف دیگر آن، محلول شکر وجود دارد. حجم مواد در دو طرف غشا یکسان است. فقط مولکول های آب می توانند از غشا عبور کنند؛ در این حالت، تعداد مولکول های آب در واحد حجم، در سمت راست بیشتر است و این مولکول ها بیشتر به سمت چپ منتشر می شوند. به انتشار آب از غشایی با تراوایی نسبی، اُسمز می گویند. فشار لازم برای توقف کامل اُسمز، فشار اُسمزی محلول نام دارد. هرچه تفاوت تعداد مولکول های آب در واحد حجم،

در دو سوی غشا بیشتر باشد، فشار اُسمزی بیشتر است و آب سریع تر جابه جایی شود. جابه جایی خالص آب از محیطی با فشار اُسمزی کمتر به محیطی با فشار اُسمزی بیشتر است.

همان طور که در شکل می بینید در اثر اُسمز، حجم محلول سمت چپ افزایش می یابد. آیا این پدیده برای یاخته ها در بدن ما هم رخ می دهد؟ آیا ممکن است ورود آب به درون یاخته در اثر اُسمز موجب ترکیدن یاخته های بدن ما شود؟ خیر. فشار اُسمزی مایع اطراف یاخته ها تقریباً مشابه درون آنهاست، در نتیجه آب بیش از حد وارد نمی شود و یاخته ها از خطر تورم و ترکیدن حفظ می شوند.

فعالیت

الف) در این فعالیت با چگونگی اُسمز از پرده ای با تراوایی نسبی آشنا می شوید.

وسایل و مواد لازم: ظرف شیشه ای (یا بشر) با دهانه کوچک، مقداری آب مقطر (یا آب جوشیده سرد شده)، نی نوشابه خوری شفاف، تخم مرغ خام، مقداری خمیر بازی، قاشق فلزی

روش کار:

۱- $\frac{3}{4}$ ظرف شیشه ای را آب بریزید.

۲- با لبه قاشق، به انتهای مدور تخم مرغ آهسته ضربه بزنید و با ناخن تکه کوچکی به اندازه نوک انگشت از پوسته آهکی را

جدا کنید. مراقب باشید که پرده نازک زیر پوسته آسیب نبیند.

۳- تخم مرغ را روی ظرف شیشه‌ای طوری قرار دهید که پوسته نازک آن با آب در تماس باشد.
 ۴- در طرف مقابل تخم مرغ، سوراخی به اندازه قطر نی ایجاد کنید و نی را تا ۲/۵ سانتیمتر درون سوراخ و غشای نازک زیر آن فرو ببرید.

۵- فضای بین نی و پوسته تخم مرغ را با خمیر بازی پر کنید.

۶- ظرف را یک شب در جای مناسبی قرار دهید و پس از آن، تغییرات درون نی را مشاهده کنید.

۷- مشاهده‌های خود را یادداشت کنید، و در صورت امکان از آنها عکس تهیه کنید.

توضیح دهید چرا مایع درون نی حرکت می‌کند؟

ب) اگر پوسته آهکی یک تخم مرغ را با قرار دادن آن در سرکه از بین ببریم و تخم مرغ بدون پوسته را یک بار در آب مقطر و

بار دیگر در محلول نمک غلیظ قرار دهیم، پیش بینی کنید چه تغییری در تخم مرغ ایجاد می‌شود؟ با توجه به آنچه آموختید برای

پیش بینی خود دلیل بیاورید.

انتقال فعال: فرایندی که در آن، یاخته، مواد را برخلاف شیب غلظت منتقل

می‌کند، انتقال فعال نام دارد. در این فرایند، مولکول‌های پروتئین با صرف انرژی، ماده‌ای را برخلاف شیب غلظت منتقل می‌کنند (شکل ۱۴). این انرژی می‌تواند از مولکول «ATP» به دست آید. مولکول ATP شکل رایج انرژی در یاخته است.

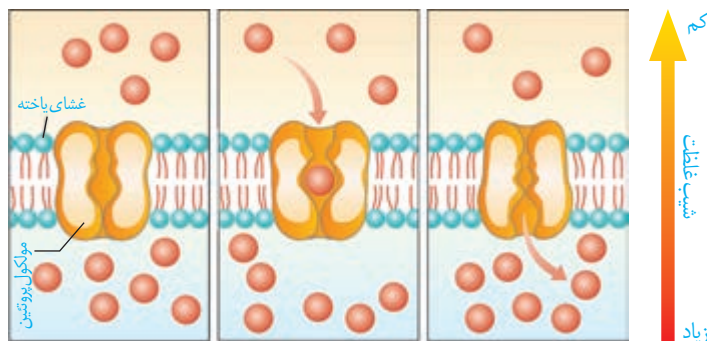

شکل ۱۴- انتقال فعال

درون بری (آندوسیتوز) و برون رانی (اگزوسیتوز): بعضی یاخته‌ها

می‌توانند ذره‌های بزرگ را با فرایندی به نام درون بری جذب کنند. برون رانی فرایند خروج ذره‌های بزرگ از یاخته است. این فرایندها با تشکیل ریز کیسه‌ها همراه است و به انرژی ATP نیاز دارد (شکل ۱۵).

بیشتر بدانید

در پیوندهای شیمیایی مولکول‌هایی مانند نشاسته، گلیکوژن و لیپید، انرژی وجود دارد. یاخته از این انرژی برای ساخت مولکول ATP (آدنوزین تری فسفات) استفاده می‌کند. همان‌طور که در شکل می‌بینید، مولکول ATP از سه بخش تشکیل شده است. یاخته ATP را به ADP (آدنوزین دی فسفات) تبدیل می‌کند و انرژی ذخیره شده در این مولکول آزاد می‌شود تا یاخته از آن استفاده کند.

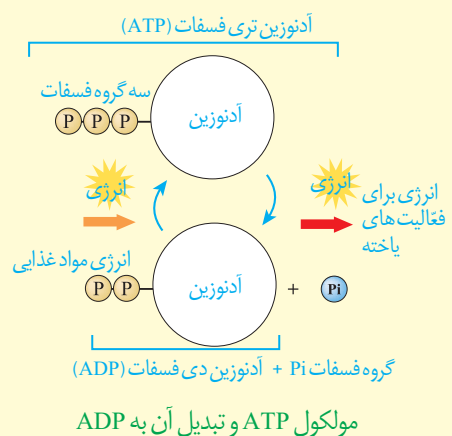

واژه‌شناسی

واژه درون‌بری برای آندوسیتوز (endocytosis) و واژه برون‌رانی برای اگزوسیتوز (exocytosis) انتخاب شده‌اند. در آندوسیتوز، آندو به معنای درون و سیتوز به معنای اشاره می‌کند. اگزو نیز در اگزوسیتوز به معنای بیرون است.

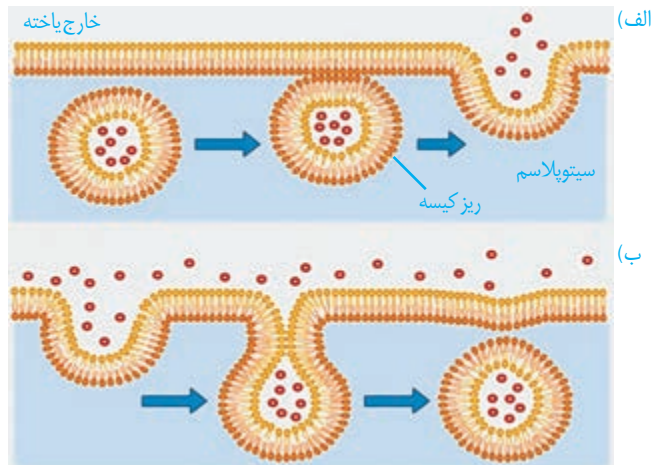

شکل ۱۵- الف) برون‌رانی، ب) درون‌بری

بافت‌های بدن انسان

می‌دانید بافت‌های بدن انسان را می‌توان به چهار نوع پوششی، پیوندی، ماهیچه‌ای و عصبی دسته‌بندی کرد. در اندام‌ها و دستگاه‌های بدن انواع بافت‌ها به نسبت‌های متفاوت وجود دارند.

بافت پوششی: بافت پوششی، سطح بدن و سطح حفره‌ها و مجاری درون بدن (مانند دهان، معده، روده‌ها و رگ‌ها) را می‌پوشاند. یاخته‌های این بافت، به یکدیگر بسیار نزدیک‌اند و بین آنها فضای بین‌یاخته‌ای اندکی وجود دارد. در زیر یاخته‌های این بافت، بخشی به نام **غشای پایه** وجود دارد که این یاخته‌ها را به یکدیگر و به بافت‌های زیر آن، متصل نگه می‌دارد. غشای پایه، شبکه‌ای از رشته‌های پروتئینی و گلیکوپروتئینی (ترکیب کربوهیدرات و پروتئین) است. یاخته‌های بافت پوششی به شکل‌های متفاوتی مانند سنگ‌فرشی، مکعبی و استوانه‌ای در یک یا چند لایه سازمان می‌یابند (شکل ۱۶).

بافت پیوندی: بافت پیوندی از انواع یاخته‌ها، رشته‌های پروتئینی، مانند رشته‌های کلاژن و رشته‌های کشسان (ارتجاعی) و ماده‌ی زمینه‌ای تشکیل شده است. ماده‌ی زمینه‌ای بافت پیوندی، ممکن است مایع، جامد و یا نیمه جامد باشد. در ادامه به انواع بافت پیوندی می‌پردازیم.

در **بافت پیوندی سست** ماده‌ی زمینه‌ای شفاف، بی‌رنگ، چسبنده و مخلوطی از انواع مولکول‌های درشت، مانند گلیکوپروتئین است. این بافت معمولاً بافت پوششی را پشتیبانی می‌کند. در **بافت پیوندی متراکم** میزان رشته‌های کلاژن از بافت پیوندی سست بیشتر، تعداد یاخته‌های آن کمتر و ماده‌ی زمینه‌ای آن نیز اندک است؛ بنابراین مقاومت این بافت از بافت پیوندی سست بیشتر است. در زردپی و رباط بافت پیوندی متراکم وجود دارد. **بافت چربی** نیز نوعی بافت پیوندی است که در آن یاخته‌های سرشار از چربی فراوان است. این بافت بزرگ‌ترین ذخیره انرژی در بدن است. بافت چربی نقش ضربه‌گیری دارد و به عنوان عایق حرارتی نیز عمل می‌کند. خون، استخوان و غضروف، انواع دیگر بافت پیوندی هستند که به تدریج با آنها آشنا می‌شوید.

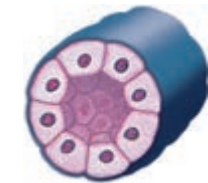

مکعبی یک‌لایه‌ای گردبزه (فرون)



غشای پایه
سنگ‌فرشی یک‌لایه‌ای (دیواره‌ی مویز)

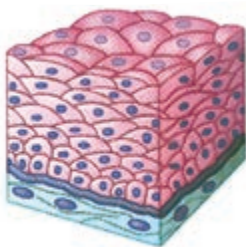

سنگ‌فرشی چندلایه‌ای (مری)

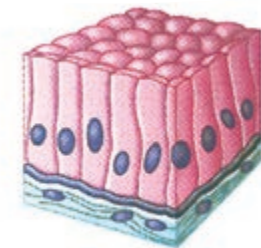

استوانه‌ای یک‌لایه‌ای (روده)

شکل ۱۶- انواع بافت پوششی

شکل ۱۷- انواع بافت پیوندی:

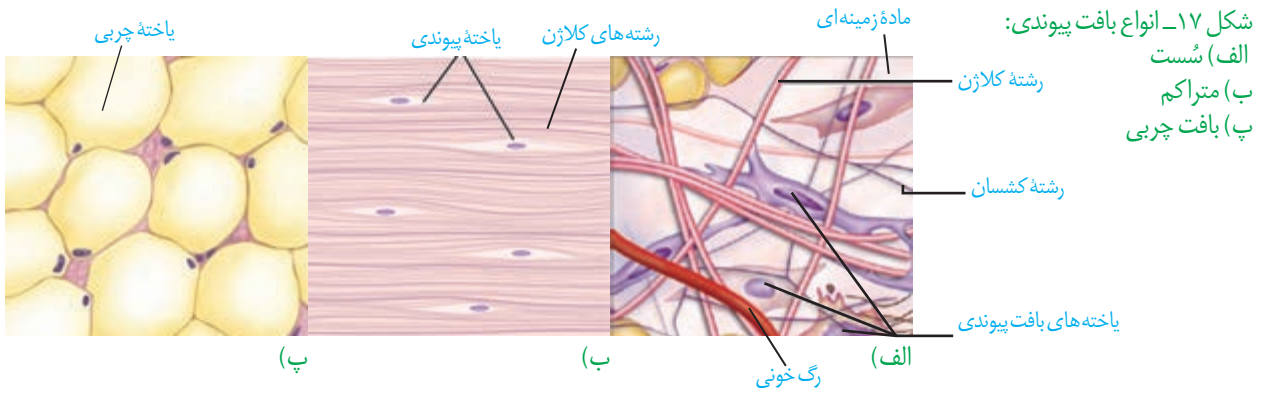

بافت ماهیچه‌ای: در گذشته، با انواع بافت‌های ماهیچه‌ای در بدن انسان آشنا شدید (شکل ۱۸).

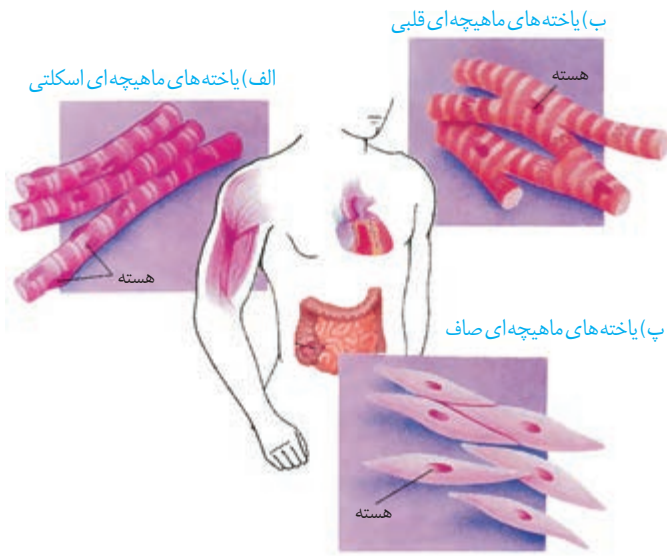

شکل ۱۸- انواع بافت ماهیچه‌ای:
الف) مخطط (اسکلتی)
ب) قلبی
پ) صاف

فعالیت

ساختار و کار انواع بافت‌های ماهیچه‌ای بدن را در یک جدول فهرست کنید.

بافت عصبی: می‌دانید بافت‌های عصبی (نورون‌ها)، بافت‌های اصلی بافت عصبی هستند (شکل ۱۹). این بافت‌ها با بافت‌های ماهیچه‌ای دیگر مانند بافت‌های ماهیچه‌ای ارتباط دارند. بافت‌های عصبی بافت‌های ماهیچه‌ای را تحریک می‌کنند تا منقبض شوند.

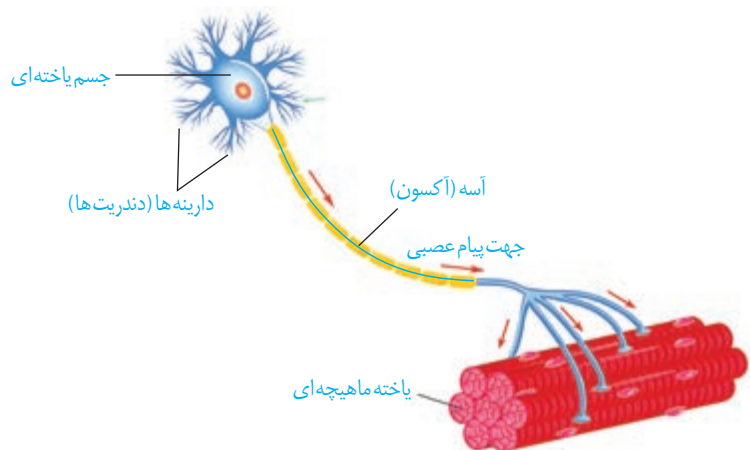

شکل ۱۹- بافت عصبی



تصویر ریز پرز روده باریک با میکروسکوپ الکترونی

فصل ۲

گوارش و جذب مواد

غذا خوردن یکی از لذت‌های زندگی است؛ اما فراتر از آن، غذایی که می‌خوریم، در گذر از دستگاه گوارش به شکلی در می‌آید که می‌تواند مواد و انرژی لازم برای سالم ماندن، درست عمل کردن و رشد و نمو یاخته‌های بدن را فراهم کند. البته غذای نامناسب و یا اضافه بر نیاز، مشکلاتی را برای بدن ایجاد می‌کند. اضافه وزن و چاقی، یکی از مسائلی است که سلامت جمعیت کنونی و آینده ما را به خطر می‌اندازد.

- بدن ما چگونه انواع غذاها را برای ورود به یاخته‌ها آماده می‌کند؟
 - اضافه وزن چگونه به وجود می‌آید و چه مشکلاتی را برای بدن ایجاد می‌کند؟
 - چرا برخی افراد با اینکه غذای کافی و گوناگون می‌خورند، دچار کمبود مواد مغذی هستند؟
 - گوارش در سایر جانداران چه شباهت‌ها و تفاوت‌هایی با گوارش انسان دارد؟
- برای پاسخ به این پرسش‌ها، با دستگاه گوارش آشنا می‌شویم و عملکرد آن را در انسان و برخی جانوران بررسی می‌کنیم.



در گذشته آموختید دستگاه گوارش از لوله گوارش و اندام‌های دیگر مرتبط با آن تشکیل شده است. لوله گوارش چه قسمت‌هایی دارد (شکل ۱)؟

لوله گوارش، لوله پیوسته‌ای است که از دهان تا مخرج ادامه دارد. در قسمت‌هایی از لوله گوارش ماهیچه‌های حلقوی به نام **بنداره** (اسفنکتر) وجود دارد. بنداره‌ها در تنظیم عبور مواد نقش دارند (شکل ۲).

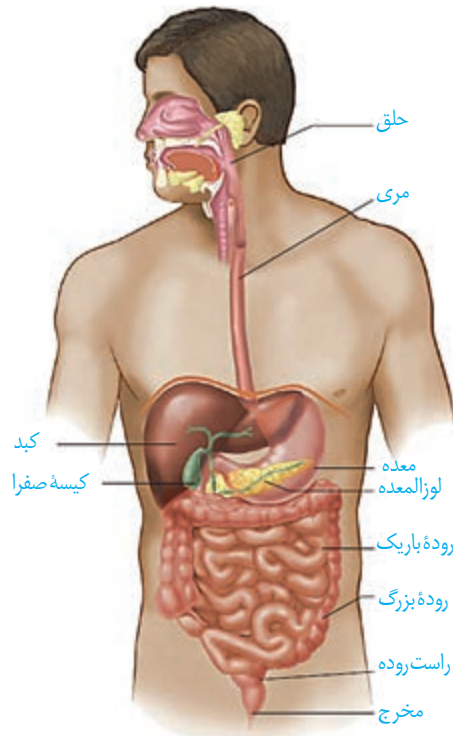

شکل ۱- لوله گوارش و اندام‌های مرتبط با آن

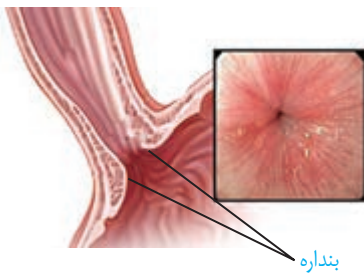

شکل ۲- بنداره انتهایی مری

غده‌های بزاقی؛ پانکراس (لوزالمعده)، کبد (جگر) و کیسه صفرا با لوله گوارش مرتبط‌اند و در گوارش غذا نقش دارند.

ساختار لوله گوارش: دیواره بخش‌های مختلف لوله گوارش، ساختار تقریباً مشابهی دارند. این لوله از خارج به داخل، چهار لایه دارد: لایه بیرونی، ماهیچه‌ای، زیرمخاطی و مخاطی. هر لایه، از انواع بافت‌ها تشکیل شده است (شکل ۳- الف). در همه این لایه‌ها بافت پیوندی سست وجود دارد. **لایه بیرونی**، بخشی از صفاق است. صفاق پرده‌ای است که اندام‌های درون شکم را به هم وصل می‌کند (شکل ۳- ب).

شکل ۳- الف) ساختار لایه‌های لوله گوارش (ب) بخشی از صفاق مربوط به روده‌ها

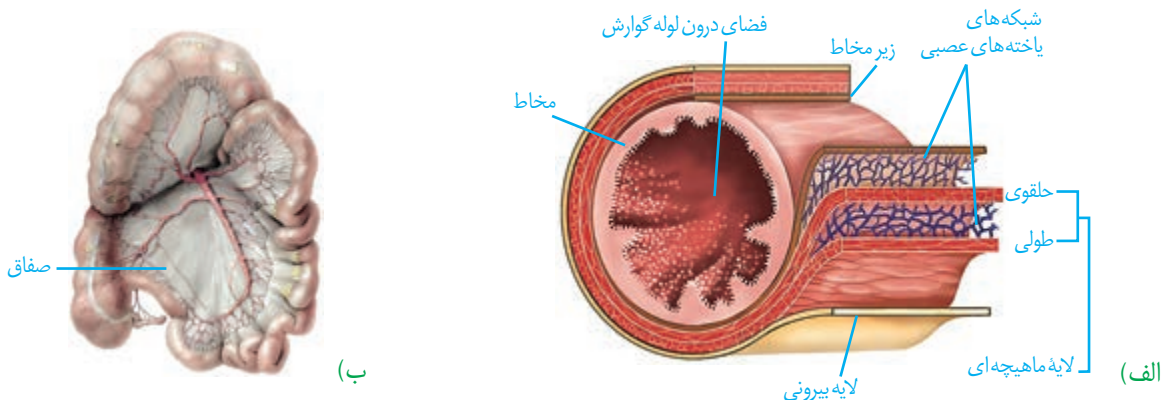

واژه‌شناسی

بنداره (Sphincter / اسفنکتر)

اسفنکتر به معنای ماهیچه حلقوی شکل گرداگرد یک دهانه است که با انقباض خود سبب بسته یا تنگ شدن آن می‌شود. برای آن در فارسی کلمه بنداره (صفت بندار + پسوند ه) انتخاب شده است. بنداره به معنای بند آورنده است.

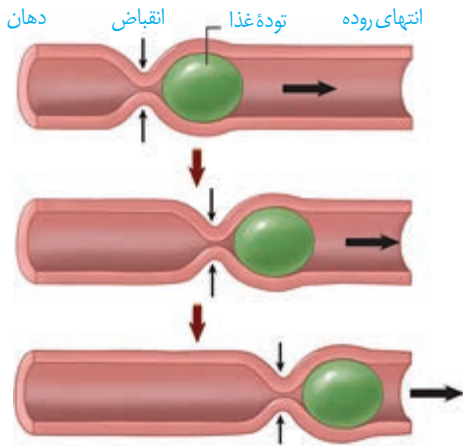

شکل ۴- حرکات کرمی

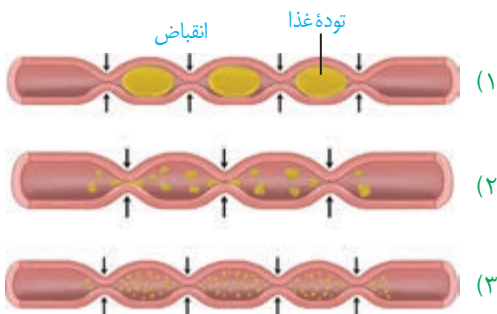

شکل ۵- حرکت‌های قطعه‌قطعه کننده

واژه‌شناسی

آمیلاز از ترکیب واژه آمیلوم (به معنای نشاسته) و آز (پسوند نشان دهنده آنزیم) تشکیل شده است. لیپاز و پروتئاز هم به ترتیب آنزیم‌های تجزیه کننده لیپید و پروتئین هستند.

لایه ماهیچه‌ای در دهان، حلق، ابتدای مری و بنداره خارجی مخرج از نوع مخطط است. این لایه در بخش‌های دیگر لوله گوارش شامل یاخته‌های ماهیچه‌ای صاف است که به شکل حلقوی و طولی سازمان یافته‌اند. دیواره معده یک لایه ماهیچه‌ای موّب نیز دارد.

زیر مخاط (لایه زیر مخاطی) موجب می‌شود مخاط، روی لایه ماهیچه‌ای بچسبد و به راحتی روی آن بلغزد یا چین بخورد. در لایه ماهیچه‌ای و زیر مخاط، شبکه‌ای از یاخته‌های عصبی وجود دارد.

مخاط (لایه مخاطی) یاخته‌هایی از بافت پوششی دارد که در بخش‌های مختلف لوله گوارش، کارهای متفاوتی مثل جذب و ترشح را انجام می‌دهند.

حرکات لوله گوارش: انقباض ماهیچه‌های دیواره لوله گوارش، حرکات منظمی را در آن به وجود می‌آورد. لوله گوارش، دو حرکت کرمی و قطعه‌قطعه کننده دارد.

در حرکات کرمی، ورود غذا لوله گوارش را گشاد و یاخته‌های عصبی دیواره لوله را تحریک می‌کند. یاخته‌های عصبی، ماهیچه‌های دیواره را به انقباض وادار می‌کنند. در نتیجه، یک حلقه انقباضی در لوله ظاهر می‌شود که غذا را به حرکت درمی‌آورد (شکل ۴).

حرکات کرمی نقش مخلوط‌کنندگی نیز دارند؛ به ویژه وقتی که حرکت محتویات لوله با برخورد به یک بنداره، متوقف شود؛ مثل وقتی که محتویات معده به پیلور برخورد می‌کنند. پیلور بنداره بین معده و روده باریک است. در این حالت، حرکات کرمی فقط می‌توانند محتویات لوله را مخلوط کنند.

در حرکات قطعه‌قطعه کننده بخش‌هایی از لوله به صورت یک در میان منقبض می‌شوند. سپس این بخش‌ها از حالت انقباض خارج و بخش‌های دیگر منقبض می‌شوند. تداوم این حرکات در لوله گوارش موجب می‌شود محتویات لوله، ریزتر و بیشتر با شیرهای گوارشی مخلوط شوند (شکل ۵).

فعالیت

مری یک گوسفند یا گاو را تهیه و لایه‌های آن را مشاهده کنید.

گوارش غذا

دستگاه گوارش طی فرایند گوارش مکانیکی، غذا را آسیاب می‌کند و با فرایند گوارش شیمیایی، مولکول‌های بزرگ را به مولکول‌های کوچک تبدیل می‌کند. این فرایندها چگونه انجام می‌شوند؟ چه عواملی در آنها نقش دارند؟

گوارش در دهان: با ورود غذا به دهان، جویدن غذا و گوارش مکانیکی

آن آغاز می‌شود. آسیاب شدن غذا به ذره‌های بسیار کوچک برای فعالیت بهتر آنزیم‌های گوارشی، و اثر بزاق بر آن لازم است. سه جفت غده بزاقی بزرگ و غده‌های بزاقی کوچک، بزاق ترشح می‌کنند (شکل ۶). بزاق، ترکیبی از آب، یون‌ها، انواعی از آنزیم‌ها و موسین است. آنزیم آمیلاز بزاق به گوارش نشاسته کمک می‌کند. لیپوزیم، آنزیمی است که در از بین بردن باکتری‌های درون دهان نقش دارد. موسین، گلیکوپروتئینی است که آب فراوانی جذب و ماده مخاطی ایجاد می‌کند. ماده مخاطی دیواره لوله گوارش را از خراشیدگی حاصل از تماس غذا یا آسیب شیمیایی (بر اثر اسید یا آنزیم) حفظ می‌کند و ذره‌های غذایی را به هم می‌چسباند و آنها را به توده لغزنده‌ای تبدیل می‌کند.

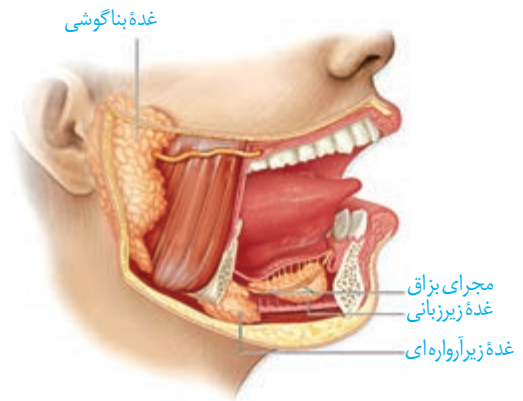

شکل ۶- غده‌های بناگوشی، زیرآرواره‌ای و زیربانی، بزاق ترشح می‌کنند.

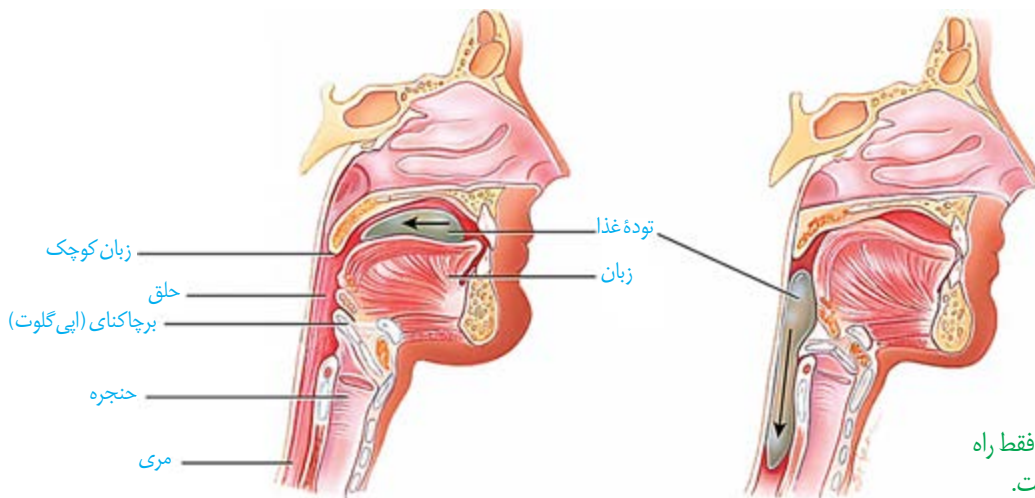

شکل ۷- الف) هنگام بلع فقط راه مری برای عبور غذا باز است.

بلع غذا: هنگام بلع با فشار زبان، توده غذا به عقب دهان و داخل حلق

رانده می‌شود. با رسیدن غذا به حلق، بلع به شکل غیرارادی، ادامه پیدا می‌کند. همان طور که می‌دانید حلق را به چهارراه تشبیه می‌کنند. با استفاده از شکل ۷- الف، توضیح دهید هنگام بلع چگونه راه‌های دیگر حلق بسته می‌شوند؟

در ادامه دیواره ماهیچه‌ای حلق منقبض می‌شود و حرکت کرمی آن، غذا را به مری می‌راند. حرکت کرمی در مری ادامه پیدا می‌کند و با شل شدن بنداره انتهایی مری، غذا وارد معده می‌شود (شکل ۷- ب). غده‌های مخاط مری، ماده مخاطی ترشح می‌کنند تا حرکت غذا آسان تر شود.

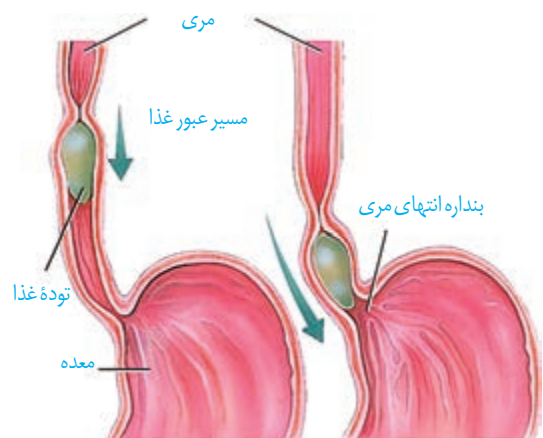

شکل ۷- ب) حرکات کرمی، غذا را در طول مری حرکت می‌دهند.

گوارش در معده: معده، بخش کیسه‌ای شکل لوله گوارش است. دیواره معده، چین خوردگی‌هایی

دارد که با پرشدن معده باز می‌شوند تا غذای بلع شده در آن انبار شود. گوارش غذا در معده در اثر شیره

معدۀ و حرکات آن انجام می‌شود. در پایان گوارش در معدۀ مخلوط حاصل از گوارش که **کیموس** نام دارد، با باز شدن بندارۀ پیلور وارد ابتدای رودۀ باریک می‌شود (شکل ۸). به ابتدای رودۀ باریک **دوازدهه** می‌گویند.

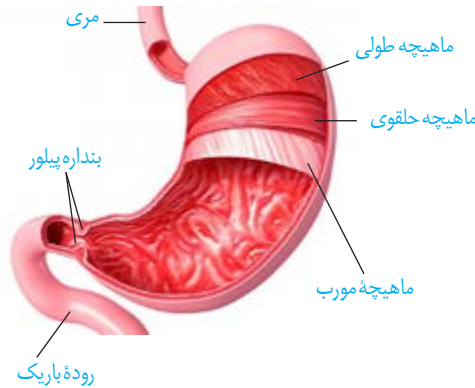

شکل ۸- حرکات معدۀ در اثر انقباض ماهیچه‌های آن ایجاد می‌شوند. باخته‌های لایه ماهیچه‌ای دیوارۀ معدۀ در سه جهت طولی، حلقوی و مورب قرار گرفته‌اند.

بیشتر بدانید

فرصت شناسی یک پژوهشگر

دکتر بومون در قرن ۱۹ میلادی، جوانی را درمان کرد که پهلویش با گلوله سوراخ شده بود. طی التیام زخم، سوراخ کوچکی در بدن جوان باقی ماند که داخل معدۀ را نشان می‌داد. بومون از این سوراخ، چین‌های سطح معدۀ و ماده‌ی مخاطی روی سطح آن را مشاهده و با لوله‌ای لاستیکی مقداری از اسید معدۀ را خارج کرد. او با آزمایش غذاهای گوناگون، نتیجه گرفت معدۀ با ترشح اسید، به غذای بلع شده پاسخ می‌دهد. بومون نتایج آزمایش‌های خود را در کتابی منتشر کرد.

شیرۀ معدۀ: یاخته‌های پوششی مخاط معدۀ در بافت پیوندی زیرین فرو رفته‌اند و حفره‌های معدۀ را به وجود می‌آورند. مجاری غده‌های معدۀ، به این حفره‌ها راه دارند. یاخته‌های پوششی سطحی مخاط معدۀ و برخی از یاخته‌های غده‌های آن، ماده مخاطی فراوان ترشح می‌کنند که به شکل

لایه‌ی ژله‌ای چسبناکی، مخاط معدۀ را می‌پوشاند. یاخته‌های پوششی سطحی، بیکربنات (HCO_3^-) نیز ترشح می‌کنند که لایه‌ی ژله‌ای حفاظتی را قلیایی می‌کند (شکل ۹). به این ترتیب سد حفاظتی محکمی در مقابل اسید و آنزیم به وجود می‌آید.

یاخته‌های اصلی غده‌ها، آنزیم‌های معدۀ را ترشح می‌کنند. پیش‌ساز پروتئازهای معدۀ را به طور کلی **پپسینوژن** می‌نامند. پپسینوژن بر اثر کلریدریک اسید به **پپسین** تبدیل می‌شود. پپسین خود با اثر بر پپسینوژن، تولید پپسین را بیشتر می‌کند (شکل ۹). آنزیم پپسین، پروتئین‌ها را به مولکول‌های کوچک‌تر تجزیه می‌کند. یاخته‌های کناری غده‌های معدۀ، کلریدریک اسید و عامل (فاکتور) داخلی معدۀ ترشح می‌کنند. **عامل داخلی معدۀ**، برای ورود ویتامین B_{12} به یاخته‌های رودۀ باریک ضروری است. اگر این یاخته‌ها تخریب شوند یا معدۀ برداشته شود، علاوه بر ساختن کلریدریک اسید، فرد به کم‌خونی خطرناکی دچار می‌شود؛ زیرا ویتامین B_{12} که برای ساختن گویچه‌های قرمز در مغز استخوان لازم است، جذب نمی‌شود و زندگی فرد به خطر می‌افتد.

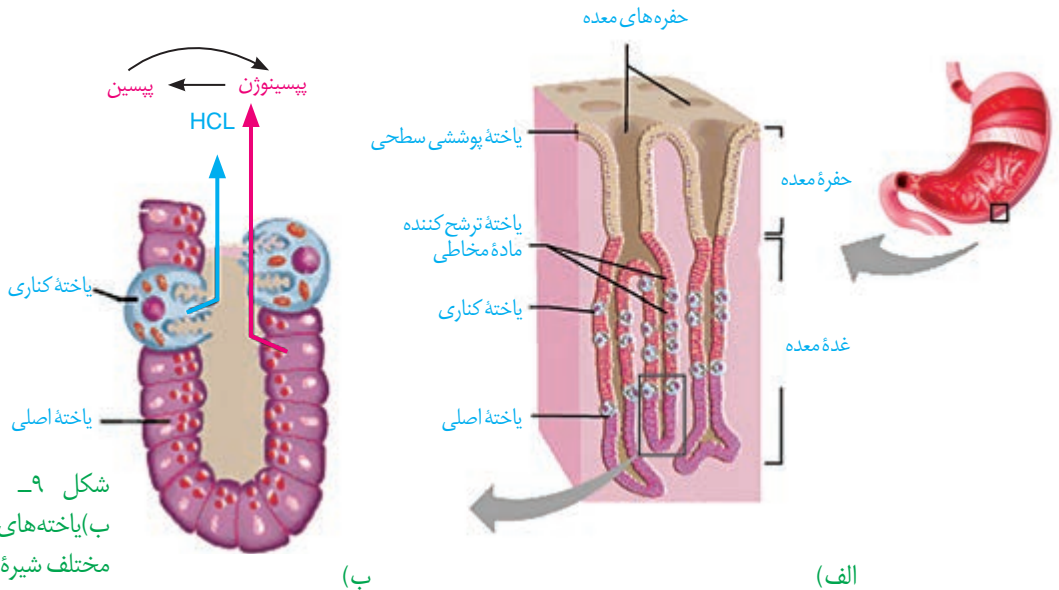

شکل ۹- الف) غده‌های معدۀ ب) یاخته‌های غده‌های معدۀ، مواد مختلف شیرۀ معدۀ را ترشح می‌کنند.

بیشتر بدانید

زخم پپتیک

ترشح بیش از حد اسید و آنزیم در شیره گوارشی و کاهش توانایی سد حفاظتی ماده مخاطی در مخاط معده یا دوازدهه، زخم پپتیک ایجاد می‌کند. بسیاری از افراد مبتلا به زخم پپتیک، عفونت مزمن ناشی از نوعی باکتری به نام هلیکوباکتر پیلوری دارند. این باکتری می‌تواند سد حفاظتی ماده مخاطی را تخریب کند. از علامت‌های این بیماری، احساس درد در بخش بالایی معده است که ممکن است تا چند ساعت پس از خوردن غذا ادامه پیدا کند. تنش مداوم، سیگار کشیدن، الکل و برخی داروها مانند آسپرین نیز ماده مخاطی را تخریب می‌کنند.

با ورود غذا، معده اندکی انبساط می‌یابد و انقباض‌های معده، آغاز می‌شوند. این انقباض‌ها غذا را با شیره معده می‌آمیزند که نتیجه آن تشکیل کیموس معده است. همان‌طور که گفتیم با باز شدن بنداره پیلور، کیموس وارد دوازدهه می‌شود.

برگشت اسید معده (ریفلاکس): اگر انقباض بنداره انتهایی مری کافی نباشد، فرد دچار برگشت اسید می‌شود. در این حالت مخاط مری به تدریج، آسیب می‌بیند؛ زیرا حفاظت دیواره آن به اندازه معده و روده باریک نیست. سیگار کشیدن، الکل، رژیم غذایی نامناسب و استفاده بیش از اندازه از غذاهای آماده، تنش و اضطراب، از عوامل برگشت اسید معده‌اند.

فعالیت

آزمایشی طراحی کنید که نشان دهد آنزیم پپسین در حضور کلریدریک اسید، پروتئین سفیده تخم مرغ را گوارش می‌دهد. توجه کنید که آنزیم‌ها در دمای ویژه‌ای فعالیت می‌کنند.

گوارش در روده باریک: کیموس به تدریج وارد روده باریک می‌شود تا مراحل پایانی گوارش به ویژه در دوازدهه انجام شود. صفرا، شیره‌های روده و لوزالمعده که به دوازدهه می‌ریزند به کمک حرکات روده، در گوارش نهایی کیموس نقش دارند (شکل ۱۰).

حرکت‌های روده باریک: حرکت‌های روده باریک، علاوه بر گوارش مکانیکی و پیش بردن کیموس در طول روده، کیموس را در سراسر مخاط روده می‌گستراند تا تماس آن با شیره‌های گوارشی و نیز یاخته‌های پوششی مخاط، افزایش یابد.

شیره روده: روده باریک این شیره را ترشح می‌کند. شیره روده شامل مومین، آب، یون‌های مختلف از جمله بی‌کربنات و آنزیم است.

صفرا: کبد، صفرا را می‌سازد. صفرا آنزیم ندارد و ترکیبی از نمک‌های صفراوی، بی‌کربنات، کلسترول و فسفولیپید است. صفرا به دوازدهه می‌ریزد و به گوارش چربی‌ها کمک می‌کند. همچنین بی‌کربنات صفرا به خنثی کردن حالت اسیدی کیموس معده کمک می‌کند.

گاهی ترکیبات صفرا در کیسه صفرا رسوب می‌کنند و سنگ ایجاد می‌شود. رژیم غذایی پرچرب در ایجاد سنگ کیسه صفرا نقش دارد (شکل ۱۱).

شکل ۱۱- سنگ کیسه صفرا

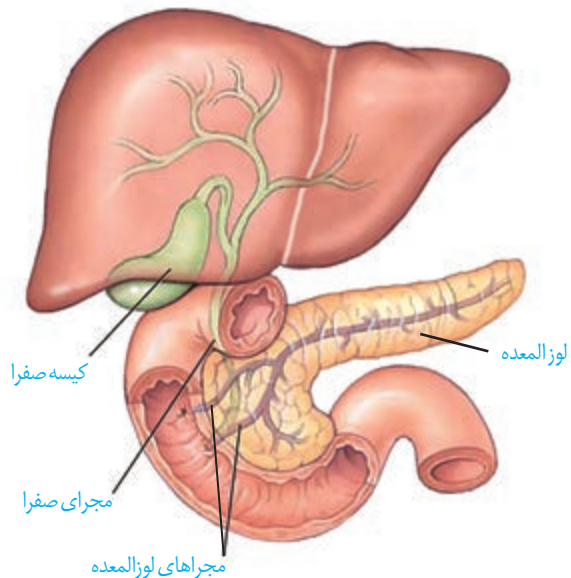

شکل ۱۰- صفرا از راه مجاری صفراوی کبد به یک مجرای مشترک وارد و در کیسه صفرا ذخیره می‌شود.

بیشتر بدانید

آنزیم‌های شیره لوزالمعده و کار آنها

نام آنزیم	مولکول مورد اثر	نتیجه کار آنزیم
تریپسین	پروتئین	تشکیل پپتید
کربوکسی پپتیداز	پروتئین و پپتید	جدا کردن آمینو اسید از انتهای زنجیره
لیپاز	لیپید (چربی)	ایجاد گلیسرول و اسید چرب
فسفولیپاز	فسفولیپید	جدا کردن اسید چرب از فسفولیپید
آمیلاز	نشاسته، گلیکوژن	دی ساکارید، تری ساکارید
نوکلئاز (آنزیم تجزیه کننده نوکلئیک اسیدها)	نوکلئیک اسیدها مانند DNA	تبدیل به واحدهای سازنده

شیره لوزالمعده: آنزیم‌ها و بیکر بنات لوزالمعده به دوازده می‌ریزند. لوزالمعده، آنزیم‌های لازم برای گوارش شیمیایی انواع مواد را تولید می‌کند. پروتئازهای لوزالمعده درون روده باریک فعال می‌شوند. بیکر بنات اثر اسید معده را خنثی می‌کند. به این ترتیب دیواره دوازدهه از اثر اسید حفظ و محیط مناسب برای فعالیت آنزیم‌های لوزالمعده فراهم می‌شود.

فعالیت

پروتئازهای لوزالمعده قوی و متنوع اند و

می‌توانند خود لوزالمعده را نیز تجزیه کنند.

فکر می‌کنید بدن چگونه از این مسئله جلوگیری می‌کند؟

گوارش کربوهیدرات‌ها: رژیم غذایی ما شامل انواع گوناگون کربوهیدرات‌هاست. مونوساکاریدها بدون گوارش جذب می‌شوند. دی‌ساکاریدها و پلی‌ساکاریدها برای جذب شدن باید گوارش یابند و به مونوساکارید تبدیل شوند.

آنزیم‌های گوارشی با واکنش آب کافت (هیدرولیز)، مولکول‌های درشت را به مولکول‌های کوچک تبدیل می‌کنند. در آب کافت همراه با مصرف آب، پیوند بین مولکول‌ها شکسته می‌شود. شکل ۱۲ واکنش آب کافت را در تبدیل دی‌ساکارید به مونوساکارید نشان می‌دهد. دستگاه گوارش ما آنزیم مورد نیاز برای گوارش همه کربوهیدرات‌ها را نمی‌سازد، مثلاً آنزیم مورد نیاز برای تجزیه سلولز را نمی‌سازد.

گوارش پروتئین‌ها: پپسین گوارش پروتئین‌ها را در معده آغاز می‌کند. در روده باریک در نتیجه فعالیت پروتئازهای لوزالمعده و آنزیم‌های روده باریک، پروتئین‌ها به آمینو اسیدها، تجزیه می‌شوند. **گوارش تری‌گلیسریدها:** فراوان‌ترین لیپیدهای رژیم غذایی، تری‌گلیسریدها هستند. آنزیم لیپاز، تری‌گلیسریدها را به واحدهای سازنده آن تجزیه می‌کند. صرفاً حرکات مخلوط کننده روده باریک موجب ریز شدن چربی‌ها می‌شوند. گوارش چربی‌ها، بیشتر در اثر فعالیت لیپاز لوزالمعده در دوازدهه انجام می‌شود.

شکل ۱۲- آب کافت یک دی‌ساکارید

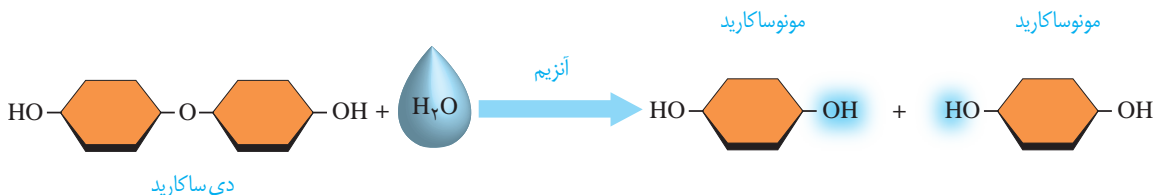

مشاهده درون دستگاه گوارش



مشاهده درون لوله گوارش

با استفاده از درون بینی (آندوسکوپی؛ آندو به معنای درون و اسکوپ به معنی دیدن) می توان درون مری، معده و دوازدهه را مشاهده کرد. درون بین (آندوسکوپ / Endoscope) لوله ای باریک و انعطاف پذیر با دوربینی بر یک سر آن است. درون بینی برای تشخیص زخم ها، سرطان و عفونت به کار می رود. درون بین در نمونه برداری نیز استفاده می شود. کولون بینی (کولونوسکوپی) روشی برای بررسی کولون یا روده بزرگ است که به کمک آن روده بزرگ را تا محل اتصال به روده باریک بررسی می کنند تا اختلال های احتمالی آن را مشاهده کنند.

فعالیت

اثر آمیلاز بزاق بر نشاسته

مواد و وسایل لازم: یک گرم نشاسته، محلول لوگول، آب، ۳ لوله آزمایش، جا لوله ای، سه ظرف شیشه ای با حجم ۱۵۰، ۱۰۰

و ۵۰ میلی لیتر، دماسنج، شعله گاز آزمایشگاه، توری و سه پایه

روش کار

- ۱- یکی از افراد گروه، دهان خود را دو یا سه مرتبه با آب بشوید و سپس بزاق خود را درون ظرف شیشه ای تمیزی بریزد.
 - ۲- در یک ظرف شیشه ای ۱۵۰ میلی لیتری، یک گرم نشاسته بریزید و به آن ۱۰۰ میلی لیتر آب اضافه کنید.
 - ۳- سه لوله آزمایش تمیز بردارید و آنها را شماره گذاری کنید.
 - ۴- در لوله آزمایش شماره ۱، دو میلی لیتر از محلول نشاسته و در لوله آزمایش شماره ۲، یک میلی لیتر بزاق بریزید؛ سپس به محتویات هر لوله، یک قطره لوگول بیفزایید.
 - ۵- در لوله آزمایش شماره ۳، دو میلی لیتر محلول نشاسته و دو میلی لیتر بزاق و یک قطره لوگول بریزید.
 - ۶- هر سه لوله آزمایش را با استفاده از حمام آب گرم، در دمای ۳۷ درجه قرار دهید.
- تغییرات را مشاهده و یادداشت کنید.
- علت تغییراتی را که مشاهده کردید، توضیح دهید.

باکتری های همزیست روده بزرگ و انتهای روده باریک، آنزیم آب کافت کننده سلولز دارند و گلوکز تولید می کنند، اما بافت پوششی روده بزرگ نمی تواند این گلوکز را جذب کند. این باکتری ها، انواعی از ویتامین های گروه B و ویتامین «K» می سازند که روده بزرگ می تواند آنها را جذب کند. بخشی از گازهای روده از فعالیت این باکتری ها به وجود می آیند. علاوه بر آن، این باکتری ها با ترشح مواد سمی، باکتری های بیماری زا را می کشند و از یاخته های پوششی روده بزرگ حفاظت می کنند. مصرف آنتی بیوتیک ممکن است، این باکتری های مفید را از بین ببرد. امروزه مواد غذایی مانند ماست، با باکتری های مفید غنی سازی شده اند تا تعداد این باکتری ها را در لوله گوارش افزایش دهند. این محصولات را زیست یار (پروبیوتیک) می نامند.

مواد مغذی برای رسیدن به یاخته‌های بدن باید از یاخته‌های بافت پوششی لوله گوارش عبور کنند و وارد محیط داخلی شوند. ورود مواد به محیط داخلی بدن، جذب نام دارد. خون، لنف و مایع بین یاخته‌ای محیط داخلی را تشکیل می‌دهند. در دهان و معده، جذب اندک است و جذب اصلی در روده باریک انجام می‌شود.

جذب مواد در روده باریک

پس از گوارش در فضای روده باریک، مولکول‌های گوناگونی وجود دارند که باید از غشای یاخته‌های پوششی دیواره روده بگذرند و به این یاخته‌ها و پس از آن به محیط داخلی وارد شوند. در دیواره داخلی روده، چین‌های حلقوی وجود دارند؛ روی این چین‌ها، پرزهای فراوانی دیده می‌شوند. غشای یاخته‌های پوششی روده باریک نیز در سمت فضای روده، چین خورده است. به این چین‌های میکروسکوپی، ریزپرز می‌گویند. مجموعه چین‌ها، پرزها و ریزپرزها سطح داخلی روده باریک را که در تماس با کیموس است چندین برابر افزایش می‌دهند. در بیماری سلیاک بر اثر پروتئین گلوتن (که در گندم و جو وجود دارد) یاخته‌های روده تخریب می‌شوند و ریزپرزها و حتی پرزها از بین می‌روند. در نتیجه، سطح جذب مواد، کاهش شدیدی پیدا می‌کند و بسیاری از مواد مغذی مورد نیاز بدن جذب نمی‌شوند.

بیشتر بدانید

ابوالقاسم خلف ابن العباس زهراوی نخستین کسی بود که از نخ‌های تهیه‌شده از روده جانوران، برای جراحی استفاده کرد. این نخ تنها ماده طبیعی است که بدن آن را می‌پذیرد و در بدن تجزیه می‌شود. ابوالحسن احمد بن محمد طبری، پزشک و دانشمند ایرانی سده چهارم هجری و مؤلف کتاب «المعالجات البقراطیه» برای اولین بار در تاریخ پزشکی، برای شست‌وشوی معده افرادی که دچار مسمومیت می‌شدند، از لوله استفاده کرد.

شکل ۱۳- الف) پرز
ب) چین‌های حلقوی

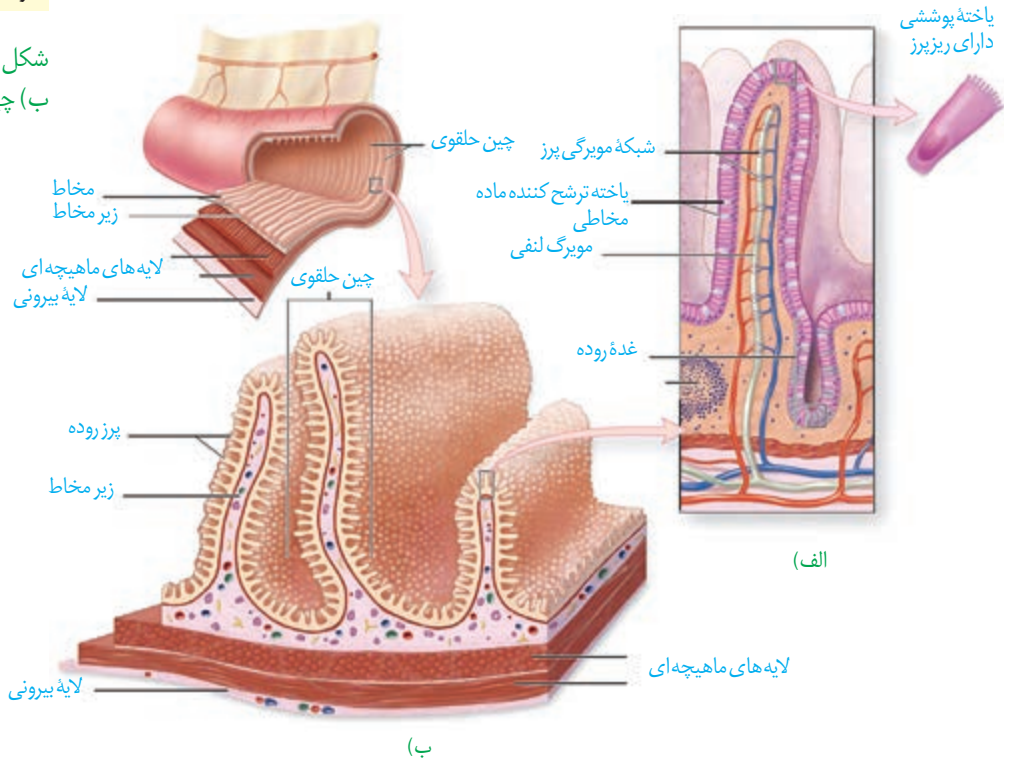

خلاصه‌واژه‌های لیپوپروتئین کم چگال و لیپوپروتئین پرچگال از سوی فرهنگستان زبان و ادب فارسی، به ترتیب «لیپوک» و «لیپوپ» اعلام شده است.

مواد گوناگون به روش‌های متفاوتی که در فصل قبل خواندید، از یاخته‌های پوششی هر پرز عبور می‌کنند و به شبکه مویرگی درون پرز و سپس جریان خون وارد می‌شوند. همان‌طور که در شکل ۱۳-الف می‌بینید، در هر پرز، مویرگ بسته لنفی نیز وجود دارد. لنف از آب و ترکیبات دیگر تشکیل شده و در رگ‌های لنفی جریان دارد. مولکول‌های حاصل از گوارش لیپیدها به مویرگ لنفی و سپس به خون وارد می‌شوند (در فصل دستگاه گردش مواد در بدن، با ساختار مویرگ خونی و لنفی بیشتر آشنا می‌شوید). این مولکول‌ها در کبد یا بافت چربی ذخیره می‌شوند. در کبد از این لیپیدها، مولکول‌های لیپوپروتئین (ترکیب لیپید و پروتئین) ساخته می‌شود.

گروهی از لیپوپروتئین‌ها کلسترول زیادی دارند و به آنها **لیپوپروتئین کم چگال (LDL)**^۱ می‌گویند. در گروهی دیگر، پروتئین از کلسترول بیشتر است که **لیپوپروتئین پرچگال (HDL)**^۲ نام دارند. زیاد بودن لیپوپروتئین پر چگال نسبت به کم چگال، احتمال رسوب کلسترول در دیواره سرخرگ‌ها را کاهش می‌دهد. چاقی، کم‌تحرکی و مصرف بیش از حد کلسترول، میزان لیپوپروتئین‌های کم چگال را افزایش می‌دهد.

فعالیت

یک برگه آزمایش خون را که مواد موجود خون در آن ثبت شده است، بررسی کنید. میزان طبیعی لیپوپروتئین پر چگال (HDL)، لیپوپروتئین کم چگال (LDL)، نسبت HDL/LDL و تری گلیسرید

در خون چقدر است؟

روده بزرگ و دفع

ابتدای روده بزرگ **روده کور** نام دارد که به آپاندیس ختم می‌شود. ادامه روده بزرگ از کولون بالارو، کولون افقی و کولون پایین‌رو، تشکیل شده است. روده بزرگ، پرز ندارد و یاخته‌های پوششی مخاط آن، ماده مخاطی ترشح می‌کنند ولی آنزیم گوارشی ترشح نمی‌کنند. بعد از روده بزرگ، راست روده قرار دارد. در انتهای راست روده، بنداره‌های داخلی (ماهیچه صاف) و خارجی (ماهیچه مخطط) قرار دارند (شکل ۱۴). مواد جذب نشده و گوارش نیافته، یاخته‌های مرده و باقی مانده شیره‌های گوارشی، وارد روده بزرگ می‌شوند. روده بزرگ، آب و یون‌ها را جذب می‌کند؛ در نتیجه، مدفوع به شکل جامد در می‌آید. حرکات روده بزرگ، آهسته انجام می‌شوند. مدفوع به راست روده وارد و سرانجام دفع به صورت ارادی انجام می‌شود.

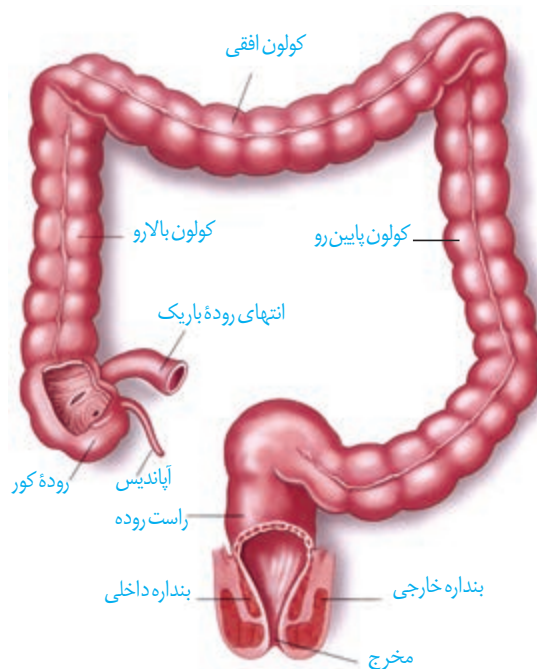

شکل ۱۴- بخش‌های انتهایی لوله گوارش

۱. LDL: Low-density Lipoproteins

۲. HDL: High-density Lipoproteins

گردش خون دستگاه گوارش

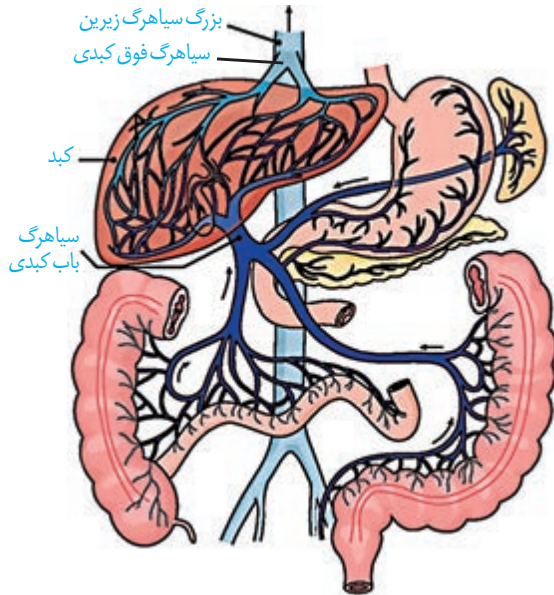

شکل ۱۵- سیاهرگ باب و فوق کبدی

خون بخش‌هایی از بدن مانند خون لوله گوارش به طور مستقیم به قلب بر نمی‌گردد؛ بلکه از راه سیاهرگ باب، ابتدا به کبد و سپس از راه سیاهرگ‌های دیگر به قلب می‌رود (شکل ۱۵). پس از خوردن غذا، میزان جریان خون دستگاه گوارش افزایش می‌یابد تا نیاز آن برای فعالیت بیشتر تأمین شود و مواد مغذی جذب شده، به کبد منتقل شوند. در کبد، از مواد جذب شده، گلیکوژن و پروتئین ساخته می‌شود و موادی مانند آهن و برخی ویتامین‌ها نیز در آن ذخیره می‌شوند.

تنظیم فرایندهای گوارشی

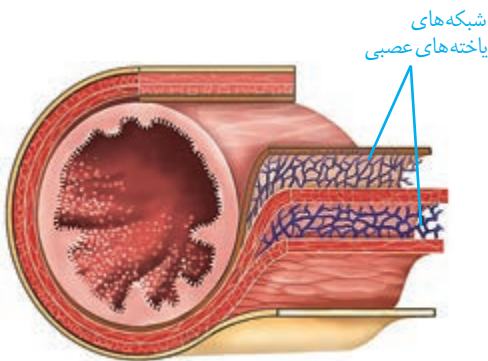

شکل ۱۶- شبکه‌های یاخته‌های عصبی لوله گوارش در زیر مخاط و لایه ماهیچه‌ای

دستگاه گوارش یک مرحله خاموشی نسبی (فاصله بین خوردن وعده‌های غذایی) و یک مرحله فعالیت شدید (بعد از ورود غذا) دارد. این دستگاه باید به ورود غذا پاسخ مناسبی بدهد؛ یعنی شیریه‌های گوارشی به موقع و به اندازه کافی ترشح و حرکات لوله گوارش به موقع انجام شوند تا غذا را با شیریه‌ها مخلوط کند و در طول لوله با سرعت مناسب حرکت دهد. فعالیت بخش‌های دیگر بدن از جمله گردش خون نیز باید با فعالیت دستگاه گوارش هماهنگ باشد. فعالیت دستگاه گوارش را مانند بخش‌های دیگر بدن، دستگاه‌های عصبی و هورمونی تنظیم می‌کنند. تنظیم عصبی دستگاه گوارش را بخشی از دستگاه عصبی به نام **دستگاه**

عصبی خودمختار انجام می‌دهد. فعالیت این دستگاه، ناخودآگاه است؛ مثلاً وقتی به غذا فکر می‌کنیم، بزاق ترشح می‌شود. با فعالیت دستگاه عصبی خودمختار، پیام عصبی به غده‌های بزاقی می‌رسد و بزاق ترشح می‌شود. دیدن غذا و بوی آن نیز باعث افزایش ترشح بزاق می‌شوند.

انجام فعالیت‌های گوارشی با فعالیت‌های بخش‌های دیگر بدن نیز باید هماهنگ شود. مثلاً هنگام بلع و عبور غذا از حلق، مرکز بلع در بصل النخاع، فعالیت مرکز تنفس را که در نزدیک آن قرار دارد، مهار می‌کند؛ در نتیجه، نای بسته و تنفس برای زمانی کوتاه، متوقف می‌شود.

همان‌طور که در ساختار لوله گوارش دیدیم، در دیواره این لوله (از مری تا مخرج) شبکه‌های یاخته‌های عصبی، وجود دارند (شکل ۱۶). این شبکه‌ها که **شبکه‌های عصبی روده‌ای** نامیده می‌شوند، تحرک و ترشح را در لوله گوارش، تنظیم می‌کنند. شبکه‌های عصبی روده‌ای می‌توانند مستقل از دستگاه عصبی خودمختار، فعالیت کنند. اما دستگاه عصبی خودمختار با آنها ارتباط دارد و بر عملکرد آنها تأثیر می‌گذارد.

بیشتر بدانید

سکرتین به معنی ماده ترشح شده است. سکرتین نخستین هورمون کشف شده است.
گاسترین: گاستر واژه‌ای یونانی به معنی معده است و گاسترین به معنای ماده‌ای است که معده آن را ترشح می‌کند.

در بخش‌های مختلف معده و روده، یاخته‌هایی وجود دارند که هورمون می‌سازند. این هورمون‌ها به خون می‌ریزند و همراه با دستگاه عصبی، فعالیت‌های دستگاه گوارش را تنظیم می‌کنند. **سکرتین** و **گاسترین** از این هورمون‌ها هستند. سکرتین، از دوازدهه به خون ترشح می‌شود و با اثر بر لوزالمعده موجب می‌شود ترشح بیکربنات افزایش یابد. گاسترین از معده ترشح و باعث افزایش ترشح اسید معده و پپسینوژن می‌شود.

وزن مناسب

از دلایل چاقی در جوامع امروزی، استفاده از غذاهای پر انرژی (غذاهای پرچرب و شیرین)، عوامل روانی مانند غذا خوردن برای رهایی از تنش و شیوه زندگی کم تحرک است. البته چاقی در برخی از افراد به ژن‌ها مربوط است. چاقی، سلامت فرد را به خطر می‌اندازد و احتمال ابتلا به بیماری‌هایی مانند دیابت نوع ۲، انواعی از سرطان، تنگ شدن سرخرگ‌ها، سکته قلبی و مغزی را افزایش می‌دهد. از سوی دیگر، افرادی که کمتر از نیاز غذا می‌خورند و در نتیجه، لاغر می‌شوند؛ به علت کاهش دریافت مواد مغذی دچار مشکلاتی مانند کم‌خونی و کاهش استحکام استخوان‌ها می‌شوند. تبلیغات و فشار اجتماعی در تمایل افراد به کاهش وزن بیش از حد نقش دارد. برای تعیین وزن مناسب، از شاخص توده بدنی استفاده می‌کنند. این شاخص از رابطه زیر محاسبه می‌شود:

$$\text{شاخص توده بدنی} = \frac{\text{جرم (Kg)}}{\text{مربع قد (m}^2\text{)}}$$

شاخص توده بدنی کمتر از ۱۹، نشان‌دهنده کمبود وزن و بیشتر از ۳۰ به معنی چاقی است. اگر این شاخص بین ۱۹ تا ۲۵ باشد، نشان‌دهنده وزن مناسب و بین ۲۵ تا ۳۰ به معنی داشتن وزن اضافه است.

تعیین وزن مناسب بر اساس شاخص توده بدنی برای افراد بیشتر از بیست سال است. از آنجا که افراد کمتر از بیست سال در سن رشد قرار دارند، برای بررسی مناسب بودن وزن این افراد، شاخص توده بدنی آنها را با افراد هم سن و هم جنس، مقایسه می‌کنند. البته وزن هر فرد به تراکم استخوان، مقدار بافت ماهیچه و چربی بدن او بستگی دارد. بنابراین فقط افراد متخصص می‌توانند درباره مناسب بودن وزن فرد، قضاوت کنند.

فعالیت

ذخیره بیش از اندازه چربی در کبد موجب بیماری «کبد چرب» می‌شود. چگونه می‌توان از این بیماری پیشگیری کرد؟ در این باره اطلاعاتی جمع‌آوری کنید و به کلاس ارائه دهید.

با استفاده از نمودارها و جدول زیر می‌توان مشخص کرد آیا افراد بین ۱۴ تا ۲۰ سال اضافه وزن یا چاقی احتمالی دارند یا نه. اما برای بررسی دقیق موضوع باید به متخصص مراجعه کرد.

جدول درصد نمایه توده بدنی برای افراد کمتر از ۲۰ سال، براساس نمودار روبه‌رو

وضعیت وزن	درصد نمایه توده بدنی
چاق	۹۵ و بیشتر از آن
اضافه وزن	۸۵ تا ۹۵
وزن طبیعی	۵ تا ۸۵
کمبود وزن	کمتر از ۵

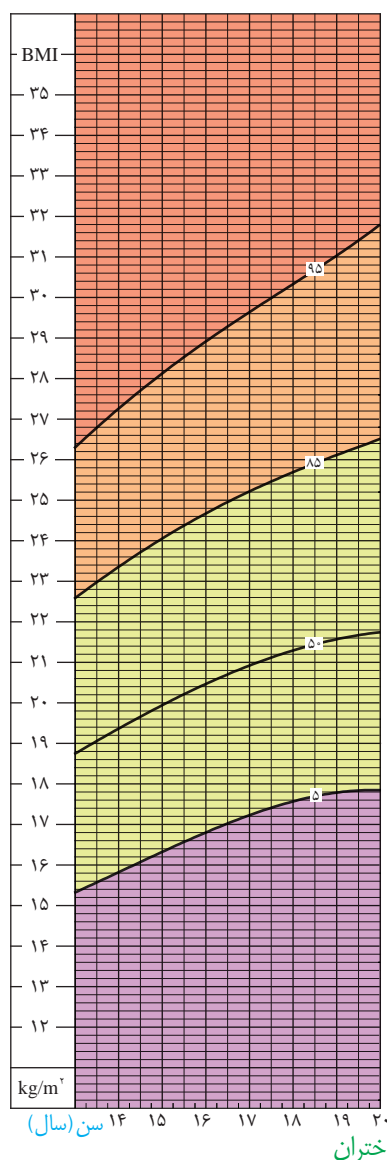
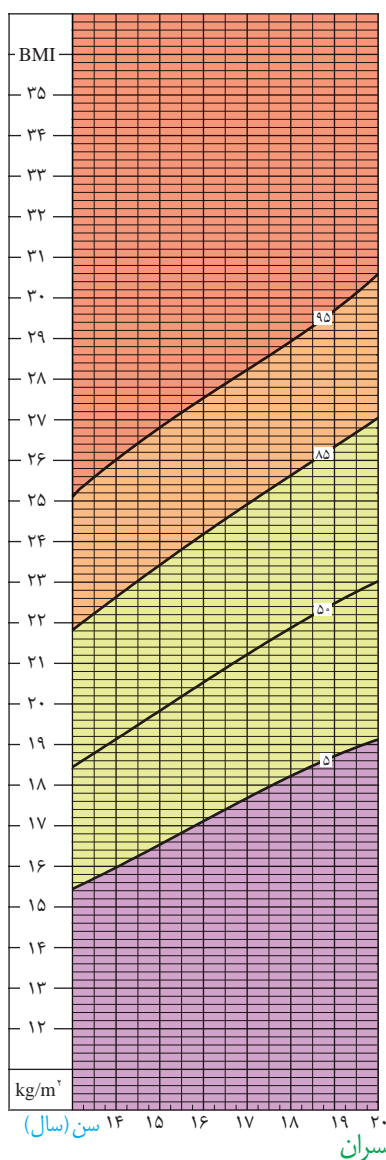

نمودار نمایه توده بدنی بر اساس سن برای دختران و پسران بین ۱۴ تا ۲۰ سال



شکل ۱۷- کرم کدو

برخی جانداران، مواد مغذی را از سطح یاخته یا بدن و به طور مستقیم از محیط، دریافت می‌کنند. این محیط، آب دریا، دستگاه گوارش یا مایعات بدن جانوران میزبان است. کرم کدو که فاقد دهان و دستگاه گوارش است، مواد مغذی را از سطح بدن جذب می‌کند (شکل ۱۷).

واکوئول گوارشی: پارامسی از آغازیان است و با حرکت مژک‌ها غذا را از محیط به حفره دهانی منتقل می‌کند. در انتهای حفره، کیسه‌ای غشایی به نام **واکوئول غذایی** تشکیل می‌شود. واکوئول غذایی درون سیتوپلاسم حرکت می‌کند. کافنده تن (لیزوزوم) به واکوئول می‌پیوندد و آنزیم‌های خود را به درون آن آزاد می‌کند. در نتیجه، **واکوئول گوارشی** تشکیل می‌شود. مواد گوارش یافته از این واکوئول خارج می‌شوند و مواد گوارش نیافته در آن باقی می‌مانند. به این واکوئول، **واکوئول دفعی** می‌گویند. محتویات این واکوئول از راه منفذ دفعی یاخته خارج می‌شود (شکل ۱۸).

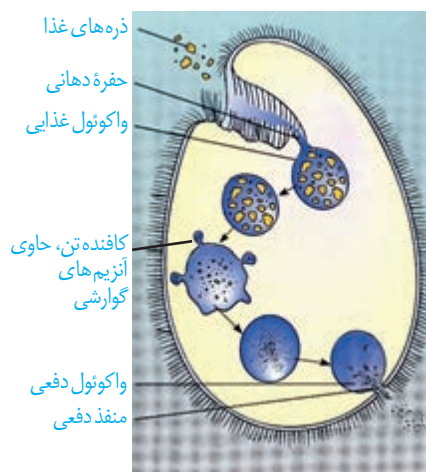

شکل ۱۸- گوارش درون یاخته‌ای در پارامسی از آغازیان

حفره گوارشی: گوارش در جانوری مانند هیدر در کیسه‌ای به نام **حفره گوارشی** انجام می‌شود. این حفره فقط یک سوراخ برای ورود و خروج مواد دارد. یاخته‌هایی در این حفره، آنزیم‌هایی ترشح می‌کنند که فرایند گوارش به صورت برون یاخته‌ای را آغاز می‌کنند. یاخته‌های این حفره، ذره‌های غذایی را با درون‌بری دریافت می‌کنند. سپس فرایند گوارش به صورت درون یاخته‌ای در حفره گوارشی ادامه می‌یابد (شکل ۱۹).

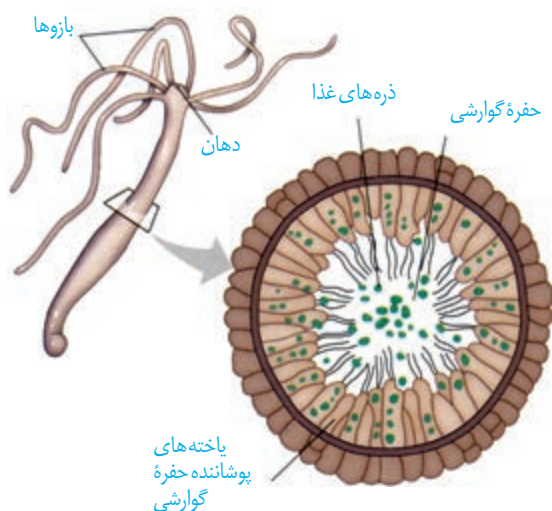

شکل ۱۹- حفره گوارشی در هیدر

لوله گوارش: این لوله در اثر تشکیل مخرج، شکل می‌گیرد و امکان جریان یک طرفه غذا را فراهم می‌کند. در ادامه نمونه‌هایی از لوله گوارش در جانوران را بررسی می‌کنیم.

ملخ، حشره‌ای گیاه‌خوار است و با استفاده از آرواره‌ها، مواد غذایی را خرد و به دهان منتقل می‌کند. غذای خرد شده از طریق مری به **چینه‌دان** وارد می‌شود. چینه‌دان بخش حجیم انتهایی مری است که در آن غذا ذخیره و نرم می‌شود. سپس غذا به بخش کوچکی به نام **پیش‌معد** وارد می‌شود. دیواره پیش‌معد دندانه‌هایی دارد که به خرد شدن بیشتر مواد غذایی کمک می‌کنند. معد و کیسه‌های معد، آنزیم‌هایی ترشح می‌کنند که به پیش‌معد وارد می‌شوند. جذب، در معد صورت می‌گیرد. مواد گوارش نیافته پس از عبور از روده، به راست‌روده وارد و سپس از مخرج دفع می‌شوند (شکل ۲۰).

شکل ۲۰- لوله گوارش ملخ

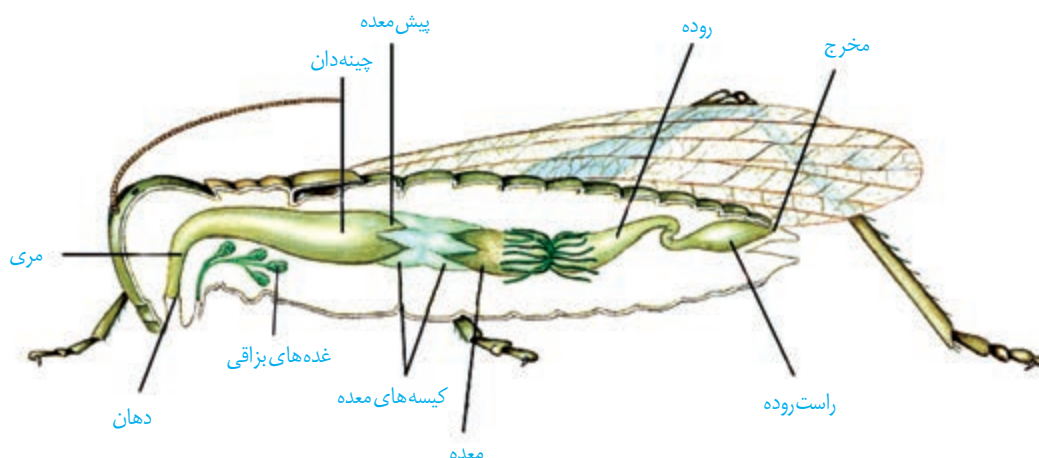

جانوران دیگری مانند پرندگان دانه‌خوار نیز چینه‌دان دارند. شکل ۲۱ لوله گوارش در این پرندگان را نشان می‌دهد.

بخش عقبی معد در این پرندگان ساختاری ماهیچه‌ای است و **سنگدان** نامیده می‌شود. سنگریزه‌هایی که پرند می‌بلعد، فرایند آسیاب کردن غذا را تسهیل می‌کنند.

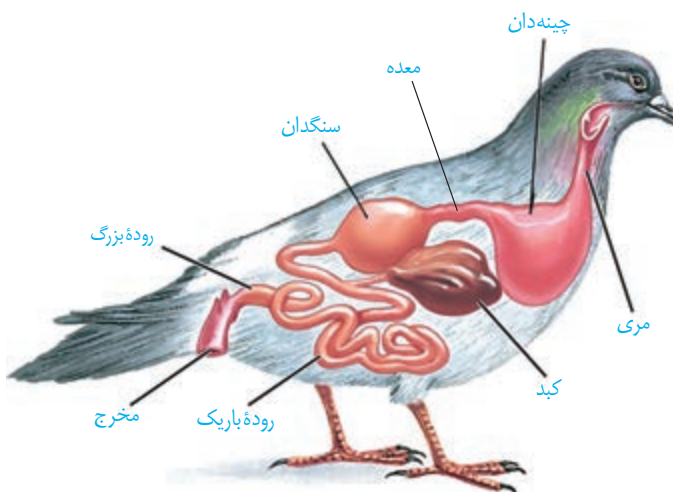

شکل ۲۱- لوله گوارش پرند دانه‌خوار

پستانداران نشخوارکننده، نظیر گاو و گوسفند، معدهٔ چهار قسمتی دارند (شکل ۲۲). در این جانوران، معده، شامل کیسهٔ بزرگی به نام **سیرابی**؛ بخشی به نام **نگاری**؛ یک اتاقلک لایه لایه به نام **هزارلا** و معدهٔ واقعی یا **شیردان** است. این جانوران به سرعت غذا می‌خورند تا در فرصت مناسب یا مکانی امن، غذا را با نشخوارکردن به دهان برگردانند و بچوند. ابتدا غذای نیمه جویده بلعیده و وارد سیرابی می‌شود و در آنجا به کمک میکروب‌ها تا حدی گوارش می‌یابد. در نشخوارکنندگان، وجود میکروب‌ها برای گوارش سلولز ضروری است. سلولز مقدار زیادی انرژی دارد ولی اغلب جانوران فاقد توانایی تولید آنزیم لازم برای گوارش آن هستند.

توده‌های غذا سپس به نگاری وارد و به دهان برمی‌گردند. در این زمان غذا به طور کامل، جویده و دوباره به سیرابی وارد می‌شود؛ بیشتر حالت مایع پیدایم کند و سپس به نگاری جریان می‌یابد. مواد از آنجا به هزارلا رفته، تا حدودی آبیگری و سرانجام به شیردان وارد می‌شوند. در این محل آنزیم‌های گوارشی وارد عمل می‌شوند و گوارش ادامه پیدا می‌کند (شکل ۲۲).

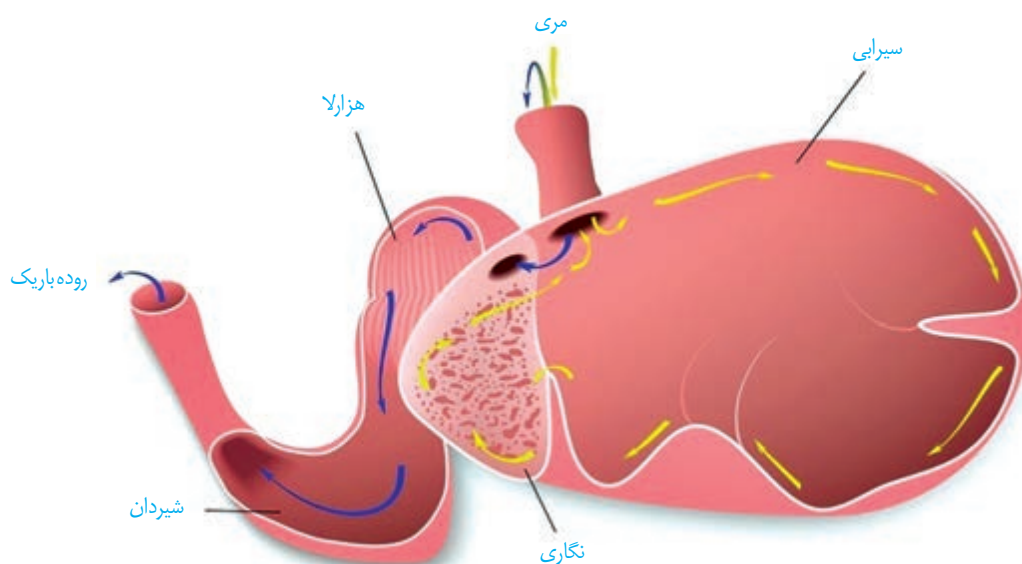

شکل ۲۲- معدهٔ چهار قسمتی

دربارهٔ ارتباط بین گوارش نشخوارکنندگان با گرم شدن کرهٔ زمین اطلاعاتی جمع‌آوری کنید و در کلاس ارائه دهید.

فعالیت



فصل ۳

تبادلات گازی

نفس کشیدن، یکی از ویژگی‌های آشکار در بسیاری از جانوران است. اما آیا در همهٔ جانوران به یک شکل انجام می‌شود؟ هدف از آن چیست؟

در ذهن بسیاری از ما، نفس کشیدن به معنای زنده بودن است. برای تشخیص اینکه آیا فردی زنده است یا نه، غالباً نگاه می‌کنیم که آیا نفس می‌کشد یا خیر. به نظر می‌رسد این فرایند، کاری حیاتی را برای ما انجام می‌دهد. اما این کار حیاتی چیست؟

هوای آلوده به کدام بخش دستگاه تنفسی آسیب می‌رساند؟ افرادی که به دخانیات روی می‌آورند، چگونه به بدن خود آسیب می‌رسانند؟ اینها فقط بخشی از پرسش‌هایی است که پاسخ آنها را با مطالعهٔ این فصل به دست خواهیم آورد.



چرا نفس می کشیم؟

ارسطو، معتقد بود که نفس کشیدن باعث خنک شدن قلب می شود. او نمی دانست که هوا خود مخلوطی از چند نوع گاز است. بنابر این هوای دمی و بازدمی را از نظر ترکیب شیمیایی یکسان می دانست. اما آیا واقعاً چنین است؟

مقایسه هوای دمی و بازدمی نشان می دهد که این دو هوا با هم متفاوت اند. هوای دمی، اکسیژن بیشتری دارد اما در هوای بازدمی، کربن دی اکسید نسبت به هوای دمی بیشتر است. بنابراین، اهمیت فرایند تنفس از آنچه که ارسطو می پنداشت فراتر است. درک این اهمیت، زمانی ممکن شد که آدمی توانست ارتباط دستگاه تنفس و دستگاه گردش خون را بیابد.

دستگاه گردش خون، خون را از اندام های بدن جمع آوری می کند و به سوی شش ها می آورد. این خون که به خون تیره معروف است اکسیژن کمتر و کربن دی اکسید بیشتری نسبت به خونی دارد که از شش ها خارج می شود. خون تیره در شش ها، کربن دی اکسید را از دست می دهد و از هوا اکسیژن می گیرد و به خون روشن تبدیل می شود. خون روشن توسط دستگاه گردش خون به اندام ها و یاخته ها فرستاده می شود (شکل ۱). به این ترتیب، همواره به یاخته های بدن، اکسیژن می رسد و کربن دی اکسید از آنها دور می شود. اما این کار چه ضرورتی دارد؟

در فصل قبل دیدیم که یاخته ها چگونه مواد مغذی را به دست می آورند. انرژی مواد مغذی، مثل گلوکز، باید ابتدا به انرژی ذخیره شده در ATP تبدیل شود. واکنش خلاصه شده این تبدیل، به این صورت است:



این واکنش که تنفس یاخته ای نام دارد، علت نیاز به اکسیژن را توجیه می کند. اما کربن دی اکسید چرا باید دور شود؟ یکی از علل زیان بار بودن کربن دی اکسید این است که می تواند با آب واکنش داده، کربنیک اسید تولید کند و pH را کاهش دهد. این تغییر pH باعث تغییر ساختار پروتئین ها می شود که می تواند عملکرد پروتئین ها را مختل کند. از آنجا که بسیاری از فرایندهای یاخته ای از پروتئین ها انجام می دهند؛ از بین رفتن عملکرد آنها اختلال گسترده ای را در کار یاخته ها و بافت ها ایجاد می کند. در واقع، افزایش کربن دی اکسید، خطرناک تر از کاهش اکسیژن است.

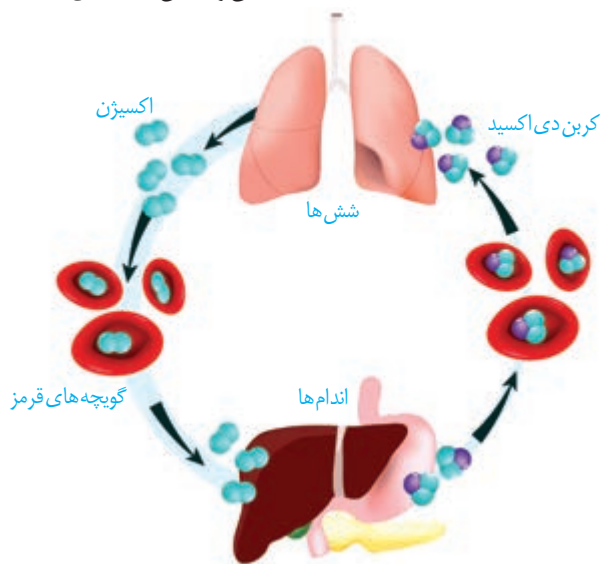

شکل ۱- یاخته های بدن، گازهای تنفسی را با خون و خون این گازها را در شش ها با هوا مبادله می کند.

آیا هوای دمی با هوای بازدمی متفاوت است؟

پژوهش‌های دانشمندان در ابتدا، وجود سه گاز نیتروژن، اکسیژن و کربن دی‌اکسید را در هوا نشان داد. در این آزمایش، هوای دمی و بازدمی را از نظر مقدار نسبی کربن دی‌اکسید بررسی می‌کنیم. اما چگونه می‌توان مقدار کربن دی‌اکسید را در هوا تشخیص داد؟

برای انجام این آزمایش می‌توان از محلول آب آهک (بی‌رنگ) یا برم تیمول بلو رقیق (آبی‌رنگ) که معرّف کربن دی‌اکسید هستند استفاده کرد. با دمیدن کربن دی‌اکسید به درون این محلول‌ها، آب آهک شیری‌رنگ و برم تیمول بلو، زرد رنگ می‌شود.

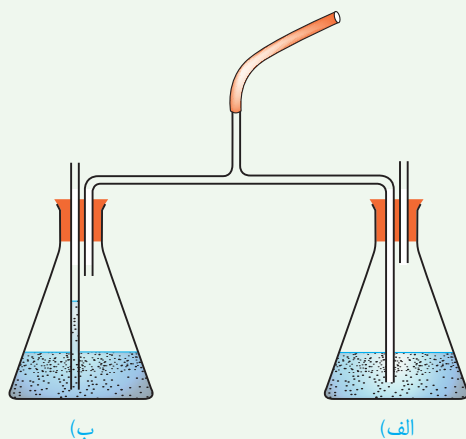

۱- دستگاه را مطابق شکل سوار کنید. انتهای لوله بلند را درون محلول و انتهای لوله کوتاه را در بالای محلول قرار دهید.

۲- به آرامی از طریق لوله مرکزی، عمل دم و بازدم را انجام دهید. در هنگام دم، در کدام ظرف، حباب‌ها مشاهده می‌شود؟ هنگام بازدم چگونه؟
۳- دم و بازدم را ادامه دهید تا رنگ معرّف در یکی از ظرف‌ها تغییر کند. آن را یادداشت کنید.

۴- چند دقیقه دیگر نیز به دم و بازدم ادامه دهید و تغییرات بعدی رنگ را در هر دو ظرف مشاهده، و یادداشت کنید.
۵- اکنون به پرسش‌های زیر پاسخ دهید:

(الف) چرا هوای دمی، به یک ظرف و هوای بازدمی، به ظرف دیگر وارد می‌شود؟

(ب) نخست در کدام ظرف تغییر رنگ مشاهده کردید؟

(پ) آیا معرّف در هر دو ظرف سرانجام تغییر رنگ داد؟ این موضوع چه چیزی را برای ما روشن می‌کند؟

بخش‌های عملکردی دستگاه تنفس

از نظر عملکردی، می‌توان دستگاه تنفس را به دو بخش اصلی به نام‌های **بخش هادی** و **بخش مبادله‌ای تقسیم کرد**.

بخش هادی

بخش هادی، از مجاری تنفسی‌ای تشکیل شده است که هوا را به درون و بیرون دستگاه تنفسی هدایت می‌کنند و آن را از ناخالصی‌ها، مثل میکروب‌های بیماری‌زا و ذرات گرد و غبار، پاک‌سازی و نیز، گرم و مرطوب می‌کنند تا برای مبادله گازها با خون آماده شود. از بینی تا نایزک انتهایی به بخش هادی تعلق دارد.

ابتدای مسیر ورود هوا در بینی، از پوست نازکی پوشیده شده است که موهای آن، مانعی در برابر ورود ناخالصی‌های هوا ایجاد می‌کند. با پایان یافتن این پوست، مخاط مزک‌دار در بینی آغاز می‌شود که در سراسر مجاری هادی ادامه پیدا می‌کند. این مخاط، یاخته‌های مزک‌دار فراوان و ترشحات

بیشتر بدانید

عوامل مختلفی بر عملکرد یاخته‌های مزک‌دار اثر می‌گذارند. هوای خیلی سرد، حرکت مزک‌های لایه مخاطی را کند می‌کند. دود سیگار و قلیان و بعضی از آلاینده‌های شیمیایی موجود در هوا، باعث مرگ یاخته‌های مزک‌دار می‌شوند.

مخاطی دارد. در این ترشحات مواد ضد میکروبی وجود دارد. (شکل ۲).

ترشحات مخاطی، ناخالصی‌های هوا را ضمن عبور به دام می‌اندازد. مزک‌ها با حرکت ضربانی خود، ترشحات مخاطی و ناخالصی‌های به دام افتاده در آن را به سوی حلق می‌رانند. در آنجا یا به دستگاه گوارش وارد شده، شیرۀ معده آنها را نابود می‌کند یا به خارج از بدن هدایت می‌شوند.

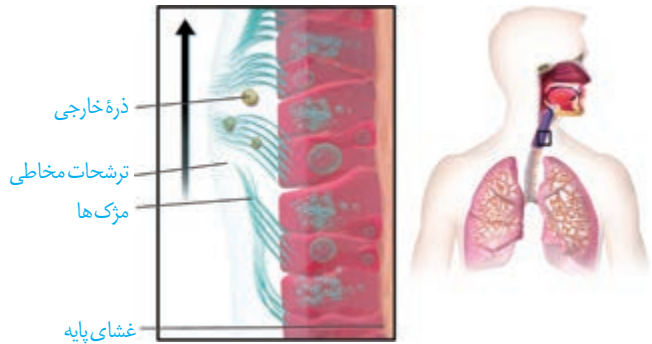

شکل ۲- در مخاط نای سلول‌های استوانه‌ای مزک‌دار قرار دارند.

ترشحات مخاطی، هوا را مرطوب می‌کنند. مرطوب کردن هوا برای تبادل گازها ضرورت دارد. گازهای تنفسی تنها در صورتی که محلول در آب باشند، می‌توانند بین شش‌ها و خون مبادله شوند.

در بینی، شبکه‌ای وسیع از رگ‌هایی با دیواره نازک وجود دارد که هوا را گرم می‌کند. این شبکه به سطح درونی بینی بسیار نزدیک است، بنابراین آسیب‌پذیری بیشتری دارد و آسان‌تر از دیگر نقاط، دچار خون‌ریزی می‌شود.

هوا با عبور از بینی، دهان، یا هر دو، به حلق وارد می‌شود (شکل ۳). حلق، گذرگاهی ماهیچه‌ای است که هم هوا و هم غذا از آن عبور می‌کند. انتهای حلق به یک دو راهی ختم می‌شود. در این دوراهی، حنجره در جلو و مری در پشت قرار دارد.

حنجره در بالای نای واقع است و در تنفس، دو کار مهم انجام می‌دهد. یکی آنکه دیواره غضروفی آن، مجرای عبور هوا را باز نگه می‌دارد و دیگر آنکه در پوشی به نام برچاکنای (اپی‌گلوت) دارد که مانع ورود غذا به مجرای تنفسی می‌شود.

دیواره نای، حلقه‌های غضروفی شبیه به نعل اسب یا حرف C دارد که مجرای نای را همیشه باز نگه می‌دارند (شکل ۴). دهانۀ غضروف (دهانۀ حرف C) به سمت مری قرار دارد. در نتیجه حرکت لقمه‌های بزرگ غذا در مری با مانعی روبه‌رو نمی‌شود. ساختار دیواره نای در شکل ۵ نشان داده شده است.

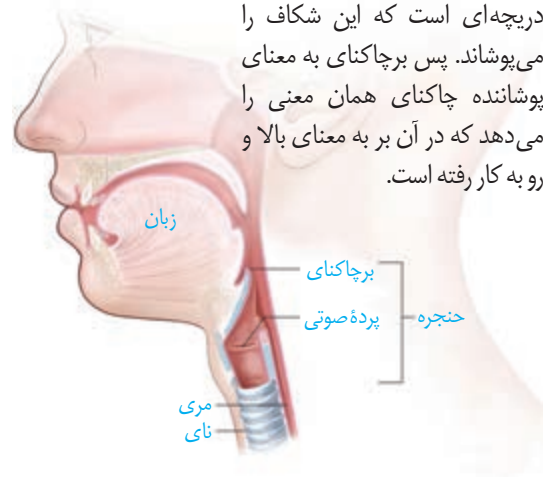

شکل ۳- حلق و حنجره

- شکل ۵- ساختار بافتی دیواره نای. دیواره نای از بیرون به درون شامل چهار لایه است:
- ۱- پیوندی
 - ۲- غضروفی ماهیچه‌ای
 - ۳- زیر مخاط
 - ۴- مخاط

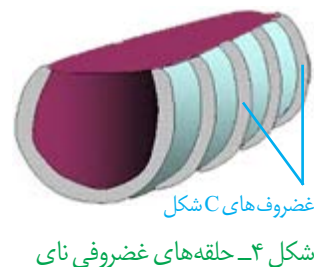
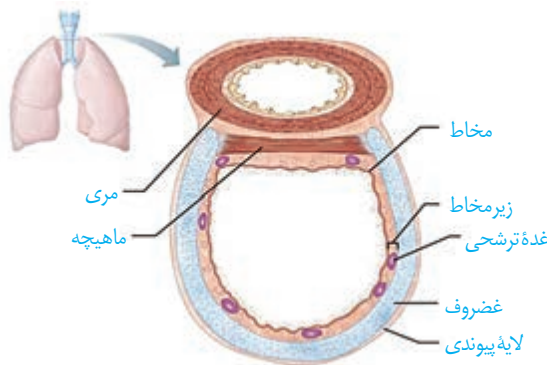

نای، در انتهای خود، به دو شاخه تقسیم می‌شود و **نایژه‌های اصلی** را پدید می‌آورد. هر نایژه اصلی به یک شش وارد شده، در آنجا به نایژه‌های باریک‌تر تقسیم می‌شود (شکل ۶). همچنان که از نایژه اصلی به سمت نایژه‌های باریک‌تر پیش می‌رویم، از مقدار غضروف کاسته می‌شود. انشعابی از نایژه که دیگر غضروفی ندارد، **نایژک** نامیده می‌شود.

به علت نداشتن غضروف، نایژک‌ها می‌توانند تنگ و گشاد شوند. این ویژگی نایژک‌ها به دستگاه تنفس امکان می‌دهد تا بتواند مقدار هوای ورودی یا خروجی را تنظیم کند. آخرین انشعاب نایژک در بخش هادی، **نایژک انتهایی** نام دارد.

بخش مبادله‌ای

بخش مبادله‌ای، با حضور اجزای کوچکی به نام **حبابک** مشخص می‌شود (شکل ۷). نایژکی را که روی آن حبابک وجود دارد، **نایژک مبادله‌ای** می‌نامیم. نایژک مبادله‌ای در انتهای خود به ساختاری شبیه به خوشه انگور ختم می‌شود که از اجتماع حبابک‌ها پدید آمده است. هر یک از این خوشه‌ها را یک **کیسه حبابکی** می‌نامند.

مخاط مزک‌دار در طول نایژک مبادله‌ای به پایان می‌رسد، بنابراین در محل حبابک‌ها، این مخاط وجود ندارد.

در حبابک‌ها، گروهی از یاخته‌های دستگاه ایمنی بدن به نام **درشت‌خوار (ماکروفاژ)** مستقر شده‌اند (شکل ۸). این یاخته‌ها، باکتری‌ها و ذرات گرد و غباری را که از مخاط مزک‌دار گریخته‌اند نابود می‌کنند. درشت‌خوارها یاخته‌هایی با ویژگی بیگانه‌خواری و توانایی حرکت‌اند. این یاخته‌ها، نه فقط در کیسه‌های حبابکی شش‌ها، بلکه در دیگر نقاط بدن نیز حضور دارند.

هنگام نفس کشیدن، حجم کیسه‌های حبابکی تغییر می‌کند. لایه نازکی از آب، سطحی از حبابک را که در تماس با هواست پوشانده است؛ بنابراین حبابک به علت وجود نیروی کشش سطحی آب، در برابر باز شدن مقاومت می‌کند. ماده‌ای به نام **عامل سطح فعال (سورفاکتانت)** که از بعضی یاخته‌های

حبابک‌ها ترشح می‌شود، با کاهش نیروی کشش سطحی، باز شدن حبابک‌ها را آسان می‌کند (شکل ۹). در بعضی از نوزادانی که زود هنگام به دنیا آمده‌اند، عامل سطح فعال به مقدار کافی ساخته نشده است و بنابراین به زحمت نفس می‌کشند.

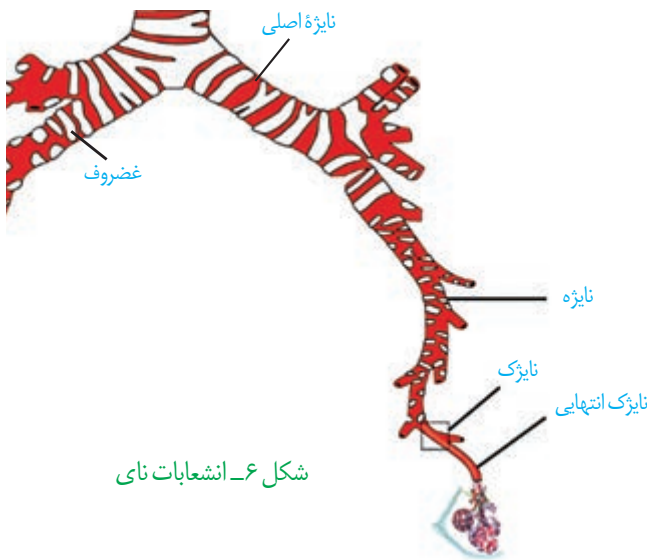

شکل ۶- انشعابات نای

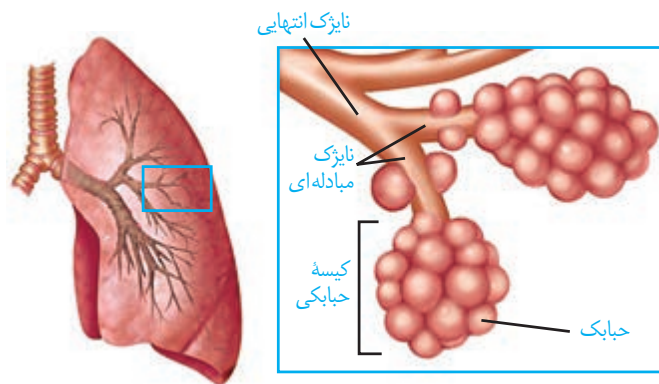

شکل ۷- بخش مبادله‌ای دستگاه تنفس

اطراف حبابک‌ها را مویرگ‌های خونی فراوان، احاطه کرده‌اند و به این ترتیب، امکان تبادل گازها بین هوا و خون فراهم شده است (شکل ۱۰).

دیواره حبابک از دو نوع یاخته ساخته شده است. نوع اول، سنگ‌فرشی و فراوان‌تر است. نوع دوم، با ظاهری کاملاً متفاوت، به تعداد خیلی کمتر دیده می‌شود و ترشح عامل سطح فعال را بر عهده دارد (شکل ۱۱). درشت‌خوارها را جزء یاخته‌های دیواره حبابک، طبقه‌بندی نمی‌کنند.

برای اینکه اکسیژن و کربن دی‌اکسید بین هوا و خون مبادله شوند، این مولکول‌ها باید از ضخامت دیواره حبابک‌ها و دیواره مویرگ‌ها عبور کنند. هر دو دیواره، از بافت پوششی سنگ‌فرشی یک لایه ساخته شده‌اند که بسیار نازک است. در جاهای متعدد، بافت پوششی حبابک و مویرگ هر دو غشای پایه مشترک دارند؛ در نتیجه مسافت انتشار گازها به حداقل ممکن رسیده است (شکل ۱۱).

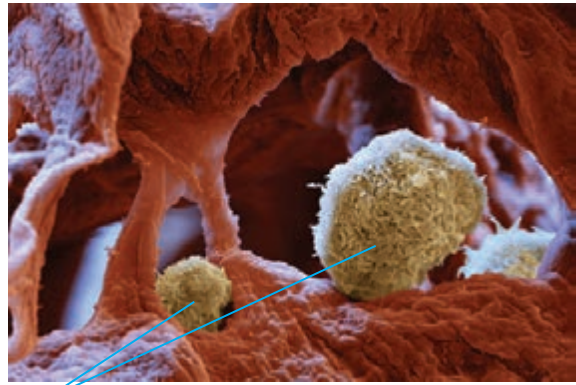

یاخته‌های درشت‌خوار

شکل ۸- یاخته‌های درشت‌خوار در حبابک‌ها

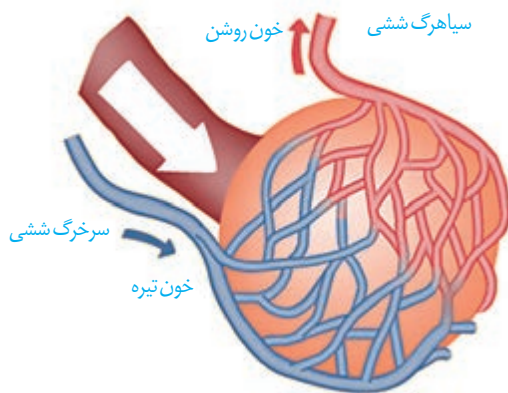

شکل ۱۰- مویرگ‌های خونی فراوان، اطراف حبابک‌ها را احاطه کرده‌اند.

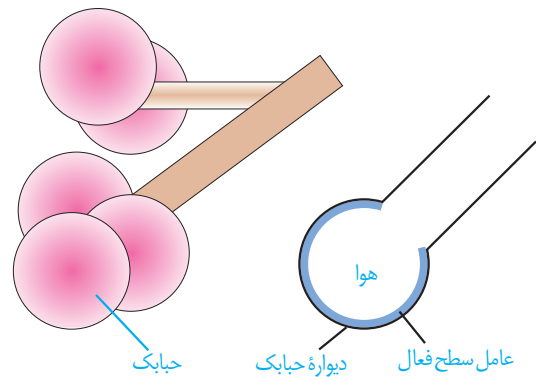

شکل ۹- عامل سطح فعال در سطحی که مجاور هواست ترشح می‌شود.

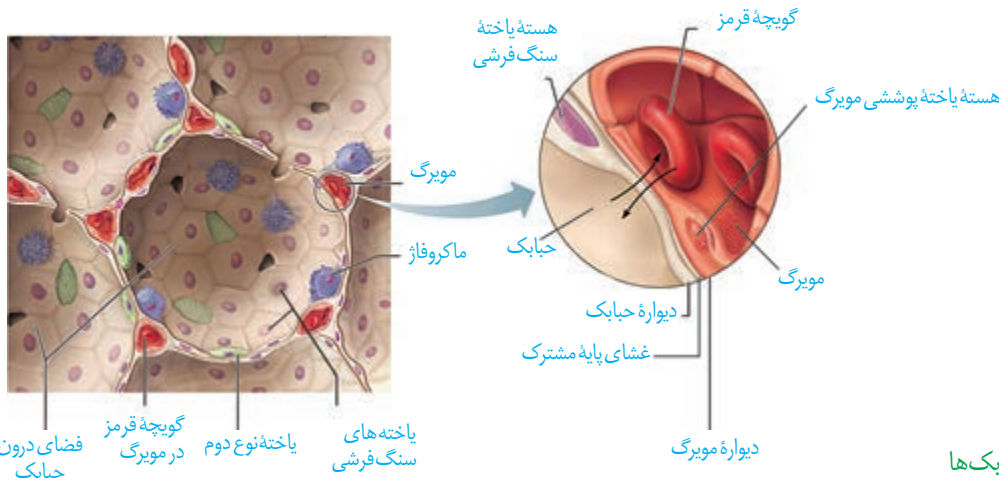

شکل ۱۱- ساختار حبابک‌ها

حمل گازها در خون

بیشتر بدانید

گاز کربن مونوکسید، بدون رنگ، بو یا طعم است و بنابراین وجود آن در محیط، قابل تشخیص نیست؛ به همین علت آن را **قاتل خاموش** می‌نامند. این گاز در دود حاصل از سوختن ناقص سوخت‌های فسیلی مثل نفت و گاز پدید می‌آید. به همین علت، اطمینان پیدا کردن از خروج دود از وسایلی که از سوخت فسیلی، به‌ویژه گاز استفاده می‌کنند کاملاً ضرورت دارد.

کار دستگاه تنفس با همکاری دستگاه گردش خون، کامل می‌شود. خون، اکسیژن را به یاخته‌ها می‌رساند و کربن دی‌اکسید را از آنها می‌گیرد و به سمت شش‌ها می‌آورد تا از بدن خارج شود.

با توجه به اینکه بخش اندکی از این گازها به صورت محلول در خوناب جا می‌شوند، بنابراین به سازوکارهای دیگری برای حمل این مولکول‌ها در خون نیاز است.

گویچهٔ قرمز سرشار از **هموگلوبین** است. غلظت اکسیژن خونی که از قلب به شش‌ها می‌رود، کمتر از غلظت اکسیژن در هوای حبابک‌ها است؛ در نتیجه در شش‌ها اکسیژن به هموگلوبین می‌پیوندد و در مجاورت بافت‌ها، که غلظت اکسیژن به علت مصرف شدن توسط یاخته‌ها کاهش یافته است، اکسیژن از هموگلوبین جدا و به یاخته‌ها داده می‌شود. پیوستن کربن دی‌اکسید به هموگلوبین و یا گُستتن از آن نیز تابع غلظت کربن دی‌اکسید است. در بافت‌ها، کربن دی‌اکسید به هموگلوبین متصل و در شش‌ها از آن جدا می‌شود.

کربن مونوکسید، مولکول دیگری است که می‌تواند به هموگلوبین متصل شود با این تفاوت که وقتی متصل شد، به آسانی جدا نمی‌شود. محل اتصال این مولکول به هموگلوبین، همان محل اتصال اکسیژن است. بنابراین کربن مونواکسید با اتصال به هموگلوبین، مانع پیوستن اکسیژن می‌شود و چون به آسانی جدا نمی‌شود ظرفیت حمل اکسیژن را در خون کاهش می‌دهد. این وضعیت ممکن است چنان شدید باشد که به مرگ منجر شود. از این رو کربن مونواکسید گازی سمی به شمار می‌رود. تنفس این گاز باعث مسمومیت می‌شود و به **گاز گرفتگی** شهرت دارد.

بیشترین مقدار حمل اکسیژن در خون به وسیله هموگلوبین انجام می‌شود؛ اما هموگلوبین در ارتباط با حمل کربن دی‌اکسید نقش کمتری دارد.

بیشترین مقدار کربن دی‌اکسید به صورت یون بیکربنات در خون حمل می‌شود. در گویچهٔ قرمز، آنزیمی به نام **کربنیک انیدراز** هست که کربن دی‌اکسید را با آب ترکیب می‌کند و کربنیک اسید پدید می‌آورد. کربنیک اسید به سرعت به یون بیکربنات و هیدروژن تجزیه می‌شود. یون بیکربنات از گویچه قرمز خارج و به خوناب وارد می‌شود. با رسیدن به شش‌ها، کربن دی‌اکسید از ترکیب یون بیکربنات آزاد می‌شود و از آنجا به هوا انتشار می‌یابد.

بیشتر بدانید

تنفس از نگاه لاوازیه

آنتونی لاوازیه، دانشمند فرانسوی قرن هجدهم که به پدر علم شیمی نوین مشهور است، کارهایی در زمینه زیست‌شناسی نیز دارد. او برای توصیف آنچه در فرایند تنفس در جانوران رخ می‌دهد، آزمایش‌هایی انجام داد. لاوازیه براساس نتایج حاصل از این آزمایش‌ها عنوان کرد که آنچه در تنفس رخ می‌دهد، همانند سوختن شمع است که در آن یکی از اجزای هوا (که بعد اکسیژن نامیده شد) با جسم سوختنی ترکیب می‌شود. او بر این باور بود که گرمای بدن، حاصل چنین واکنشی است که در شش‌ها رخ می‌دهد؛ خون گرما را از شش‌ها می‌گیرد و به سراسر بدن هدایت می‌کند؛ البته امروز می‌دانیم که این موضوع نادرست است. این نظر که کار شش‌ها ایجاد گرما است تا مدت‌ها به عنوان یک حقیقت مسلم پذیرفته شده بود، شاید به این دلیل که دانشمندان آن زمان تحت تأثیر افکار **ارسطو** بودند که قلب و شش‌ها را محل وقوع مهم‌ترین فرایندهای حیاتی می‌دانست.

کمی بعد از مرگ لاوازیه در ۵۱ سالگی، **اسپالانزانی (Lazzaro Spallanzani)** دانشمند ایتالیایی دریافت که واکنش سوختن (تنفس)، حتی در بافت‌های جانوری تازه کشته شده و جانورانی که شش ندارند، نیز رخ می‌دهد. این یافته‌ها این باور را که شش‌ها محل سوختن مواد هستند، مورد تردیدی جدی قرار داد. سرانجام نزدیک به صد سال پس از لاوازیه، **فلوگر (Eduard Pflüger)** دانشمند آلمانی نشان داد، سوختن مواد در یاخته‌ها و نه در شش‌ها، رخ می‌دهد.

گفتار ۲ تهویه ششی

ماهیچه بین دنده‌ای خارجی

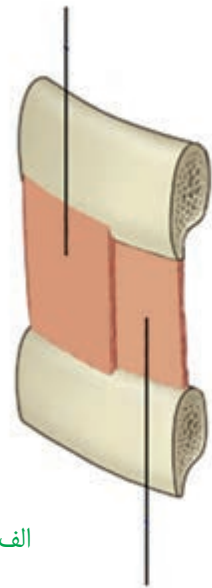

(الف)

ماهیچه بین دنده‌ای داخلی

تهویه ششی شامل دو فرایند دم و بازدم است. برای درک چگونگی دم و بازدم، لازم است ابتدا با ساختار و عمل شش‌ها آشنا شویم.

شش‌ها

شش‌ها درون قفسه سینه و روی پرده ماهیچه‌ای میان‌بند (دیافراگم) قرار دارند. شش چپ به علت مجاورت با قلب، از شش راست قدری کوچک‌تر است. بیشتر حجم شش‌ها را کیسه‌های حبابکی به خود اختصاص داده‌اند و ساختاری اسفنج‌گونه را به شش می‌دهند. قفسه سینه علاوه بر محافظت از شش‌ها در تهویه ششی نیز نقش دارد. در بین دنده‌ها، ماهیچه‌هایی به نام **ماهیچه‌های بین دنده‌ای** وجود دارند که به دو دسته خارجی و داخلی تقسیم می‌شوند (شکل ۱۲-الف). این ماهیچه‌ها دنده‌ها و در نتیجه قفسه سینه را حرکت می‌دهند.

هر یک از شش‌ها را پرده‌ای دولایه به نام **پرده جنب فراگرفته** است (شکل ۱۲-ب). یکی از لایه‌های این پرده، به سطح شش چسبیده و لایه دیگر به سطح درونی قفسه سینه متصل است. درون پرده جنب، فضای اندکی است که از مایعی به نام **مایع جنب**، پر شده است. فشار این مایع از فشار جو کمتر است و باعث می‌شود شش‌ها در حالت بازدم، کاملاً جمع نشوند، در صورتی که قسمتی از قفسه سینه سوراخ شود، شش‌ها جمع می‌شوند.

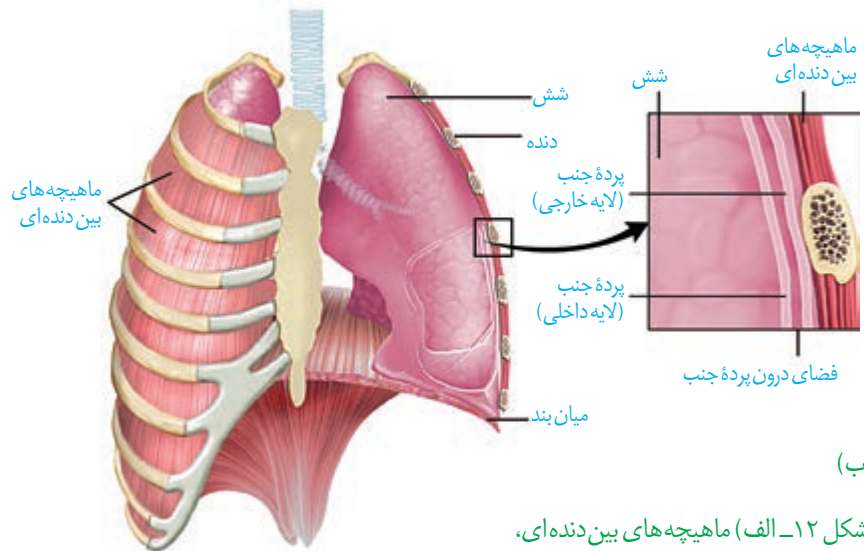

(ب)

شکل ۱۲-الف) ماهیچه‌های بین دنده‌ای،
ب) شش‌ها و قفسه سینه

شش‌ها دو ویژگی مهم دارند: یکی **پیروی از حرکات قفسه سینه و دیگری ویژگی کشسانی**. هنگامی که حجم قفسه سینه افزایش می‌یابد، شش‌ها باز می‌شوند. در نتیجه، فشار هوای درون شش‌ها کم شده، هوای بیرون به درون شش‌ها کشیده می‌شود. اما باید توجه داشت که به علت ویژگی کشسانی، شش‌ها در برابر کشیده شدن، مقاومت نیز نشان می‌دهند و تمایل دارند به وضعیت اولیه خود بازگردند. ویژگی کشسانی شش‌ها در بازدم نقش مهمی دارد.

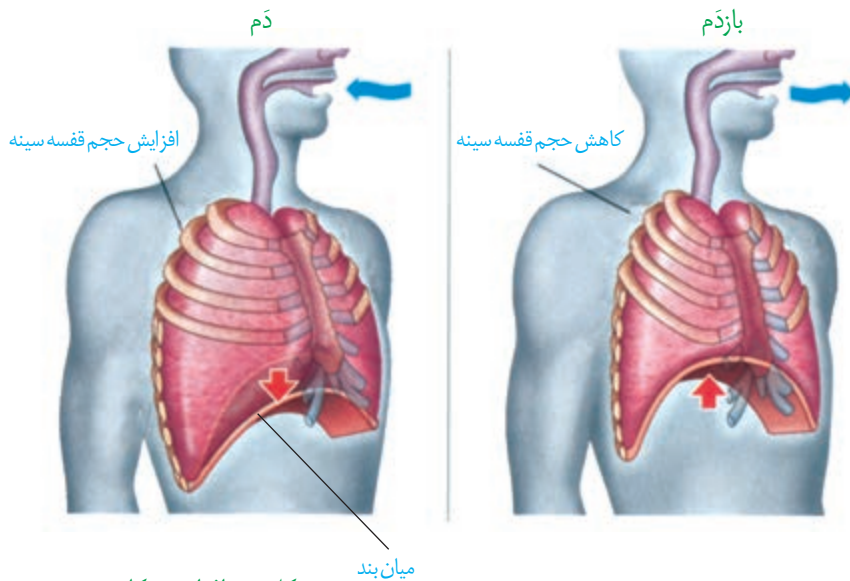

شکل ۱۳- افزایش و کاهش حجم قفسه سینه در دم و بازدم عادی

طبیعی، میان‌بند نقش اصلی را بر عهده دارد. در دم عمیق، انقباض ماهیچه‌های ناحیه گردن نیز، به افزایش حجم قفسه سینه کمک می‌کند.

با به استراحت در آمدن ماهیچه میان‌بند و ماهیچه‌های بین دنده‌ای خارجی، و بر اثر ویژگی کشسانی شش‌ها، حجم قفسه سینه و در نتیجه، حجم شش‌ها کاهش می‌یابد و هوای درون آنها به بیرون رانده می‌شود. در بازدم عمیق، انقباض ماهیچه‌های بین دنده‌ای داخلی و نیز ماهیچه‌های شکمی، به کاهش حجم قفسه سینه کمک می‌کند.

فعالیت

تشریح شش گوسفند

۱- ویژگی ظاهری: شش به علت دارا بودن کیسه‌های حبابکی فراوان، حالتی اسفنج گونه دارد. شش

راست از شش چپ بزرگ‌تر است. شش راست از سه قسمت یا لپ (لوب) و شش چپ از دو قسمت تشکیل شده است.

۲- تشخیص شش راست و چپ: اگر در نمونه‌ای که تهیه کرده‌اید مری نیز وجود دارد، به محل قرارگیری آن توجه کنید. نای در جلو و مری در پشت قرار گرفته است و به این ترتیب می‌توانید سطح جلویی و پشتی نای و شش‌ها (و در نتیجه راست و چپ آنها) را نیز مشخص کنید.

مری را جدا کنید. برای تشخیص سطح جلویی و پشتی نای در حالتی که مری از آن جدا شده است، کافی است به یاد داشته باشید که غضروف‌های نای C شکل اند. این وضعیت باعث می‌شود که در نای، قسمت دهانه حرف C از سایر قسمت‌ها نرم‌تر باشد. بالمس کردن، این قسمت را پیدا کنید.



این قسمت، محل اتصال نای به مری و بنابراین سطح پشتی نای است.

۳- بررسی ویژگی کشسانی شش‌ها: با یک تلمبه از نای به درون شش‌ها بدمید و قابلیت کشسانی شش‌ها را مشاهده کنید.

۴- بررسی ساختارهای درونی: نای را از قسمت نرم آن (دهانه حرف C) در طول، برش دهید تا به نزدیکی شش‌ها برسید. در نای گوسفند، قبل از دو نایژه اصلی، یک انشعاب سوم هم مشاهده می‌شود که به شش راست می‌رود. مدخل این انشعاب و سپس نایژه‌های اصلی را مشاهده کنید.

برش طولی نای را از مدخل نایژه اصلی ادامه دهید. دقت کنید که بریدن نایژه اصلی به سادگی نای نیست و این به علت ساختار غضروف‌های نایژه است که در ابتدا به صورت حلقه کامل و بعد به صورت قطعه قطعه است. در طول نای، مدخل‌های نایژه‌های بعدی قابل مشاهده است.

اگر تکه‌ای از شش را ببرید، در مقطع آن سوراخ‌هایی را مشاهده می‌کنید که به سه گروه قابل تقسیم‌اند. نایژه‌ها، سرخرگ‌ها و سیاهرگ‌ها. لبه نایژه‌ها به علت دارا بودن غضروف، زبر است و به این ترتیب از رگ‌ها قابل تشخیص است. سرخرگ‌ها دیواره محکم‌تری نسبت به سیاهرگ‌ها دارند و به همین علت، برخلاف سیاهرگ‌ها دهانه آنها حتی در نبود خون هم باز است اما دهانه سیاهرگ‌ها در نبود خون بسته است.

اگر تکه‌ای از شش را ببرید و در ظرفی پر از آب بیندازید خواهید دید که روی سطح آب شناور می‌ماند. چرا؟

حجم‌های تنفسی

مقدار هوایی که به شش‌ها وارد یا از آن خارج می‌شود به چگونگی دم و بازدم ما بستگی دارد. بنابراین، حجم‌های مختلفی از هوا را می‌توان به شش وارد و یا از آن خارج کرد. حجم‌های تنفسی را با دستگاه دم‌سنج (اسپیرومتر) اندازه می‌گیرند. نموداری که دم‌سنج از دم و بازدم‌های فرد رسم می‌کند، دم‌نگاره (اسپیروگرام) نامیده می‌شود (شکل ۱۴). تحلیل دم‌نگاره در تشخیص درست بیماری‌های ششی کاربرد دارد.

به مقدار هوایی که در یک دم عادی وارد یا در یک بازدم عادی خارج می‌شود **حجم جاری** می‌گویند. حجم جاری حدود ۵۰۰ mL است. از حاصل ضرب حجم جاری در تعداد تنفس در دقیقه، **حجم تنفسی در دقیقه** به دست می‌آید.

اما می‌دانیم که با دم یا بازدم عمیق می‌توانیم مقدار بیشتری هوا را به شش‌ها وارد یا از آنها خارج کنیم. **حجم ذخیره دمی**، به مقدار هوایی گفته می‌شود که می‌توان پس از یک دم معمولی، با یک دم عمیق به شش‌ها وارد کرد. **حجم ذخیره بازدمی**، به مقدار هوایی گفته می‌شود که می‌توان پس از یک بازدم معمولی با یک بازدم عمیق از شش‌ها خارج کرد. حتی بعد از یک بازدم عمیق، مقداری هوا در شش‌ها باقی می‌ماند و نمی‌توان آن را خارج کرد. این مقدار را **حجم باقی‌مانده** می‌نامند. حجم باقی‌مانده، اهمیت زیادی دارد؛ چون باعث می‌شود حبابک‌ها همیشه باز بمانند؛ همچنین تبادل گازها را در فاصله بین دو تنفس ممکن می‌کند.

باید توجه کرد که بخشی از هوای دم در بخش هادی دستگاه تنفس می ماند و به بخش مبادله ای نمی رسد. به این هوا که در حدود ۱۵۰ میلی لیتر است، **هوای مرده** می گویند. مقدار حجم ها در فرد سالم، به سن و جنسیت او بستگی دارد.

ظرفیت های تنفسی

ظرفیت تنفسی، مجموع دو یا چند حجم تنفسی است. ظرفیت حیاتی مقدار هوایی است که پس از یک دم عمیق و با یک بازدم عمیق می توان از شش ها خارج کرد و برابر با مجموع حجم های جاری، ذخیره دمی و ذخیره بازدمی است. **ظرفیت تام**، حداکثر مقدار هوایی است که شش ها می توانند در خود جای دهند و برابر است با مجموع ظرفیت حیاتی و حجم باقی مانده.

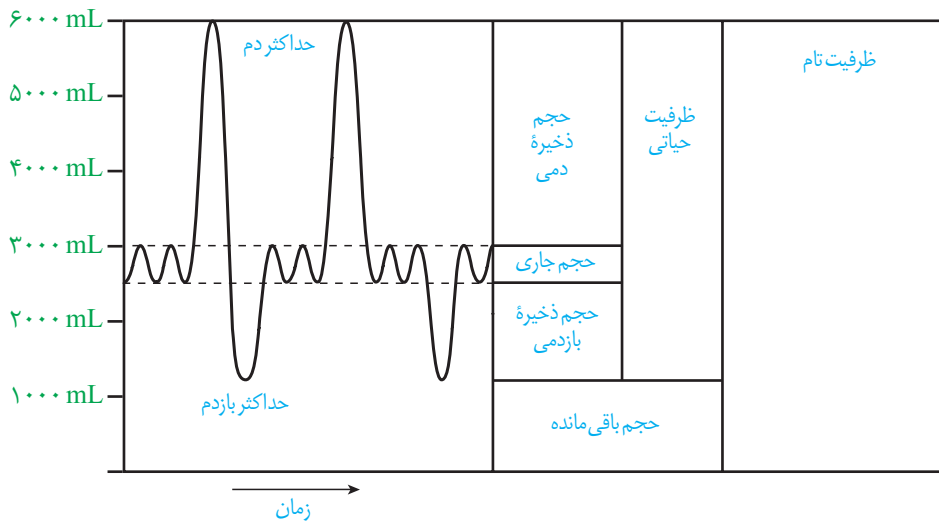

شکل ۱۴- دم سنج و دم نگاره

ظرفیت شش های افراد مختلف مساوی نیست. با ساختن دستگاهی مانند شکل زیر، می توانید گنجایش شش های خود و هم کلاسی هایتان را اندازه بگیرید. گنجایش ظرف وارونه، حداقل باید پنج لیتر باشد. در

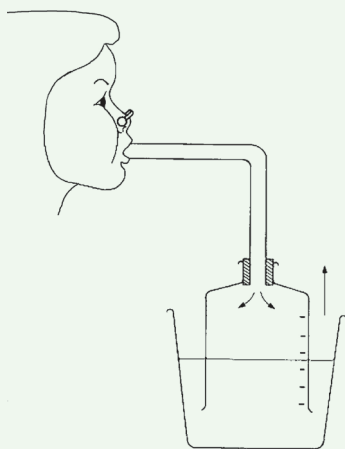

ابتدا، ظرف را از آب پر و سپس در تشت وارونه کنید.

ابتدا نفس بسیار عمیقی بکشید و بعد تا جایی که می توانید در لوله فوت کنید. هنگام فوت کردن بینی خود را بگیرید.

۱- آیا عددی که در اینجا نشان داده می شود، ظرفیت واقعی شش های شماست؟

دلیل بیاورید.

۲- چگونه می توانید به کمک این دستگاه، مقدار هوای دم و بازدم خود را نیز اندازه

بگیرید؟

فعالیت

سایر اعمال دستگاه تنفس

تکلم: حنجره محل قرارگیری پرده‌های صوتی است. این پرده‌ها حاصل چین خوردگی مخاط به سمت داخل اند. پرده‌های صوتی صدا را تولید می‌کنند. شکل دهی به صدا به وسیله بخش‌هایی مانند لب‌ها و دهان صورت می‌گیرد.

سرفه و عطسه: چنانچه ذرات خارجی یا گازهایی که ممکن است مضر یا نامطلوب باشند به مجاری تنفسی وارد شوند، باعث واکنش سرفه یا عطسه می‌شود؛ در این حالت هوا با فشار از راه دهان (سرفه) یا بینی و دهان (عطسه) همراه با مواد خارجی به بیرون رانده می‌شود (شکل ۱۵). در افرادی که دخانیات مصرف می‌کنند، به علت از بین رفتن یاخته‌های مؤکدار مخاط تنفسی، سرفه راه مؤثرتری برای بیرون راندن مواد خارجی است و به همین علت این‌گونه افراد به سرفه‌های مکرر مبتلا هستند.



شکل ۱۵- عطسه یکی از سازوکارهای بیرون راندن مواد خارجی است.

تنظیم تنفس

دم، با انقباض میان‌بند و ماهیچه‌های بین دنده‌ای خارجی آغاز می‌شود. انقباض این ماهیچه‌ها با دستوری انجام می‌شود که از طرف مرکز تنفس در بصل النخاع صادر شده است (شکل ۱۶). با پایان یافتن دم، بازدم بدون نیاز به پیام عصبی، با بازگشت ماهیچه‌ها به حالت استراحت و نیز ویژگی کشسانی شش‌ها انجام می‌شود.

تنفس، مرکز دیگری هم دارد که در پل مغز، واقع است و با اثر بر مرکز تنفس در بصل النخاع، دم را خاتمه می‌دهد. مرکز تنفس در پل مغز می‌تواند مدت زمان دم را تنظیم کند. افزایش کربن دی‌اکسید و کاهش اکسیژن خون نیز از عوامل مؤثر در تنظیم تنفس اند.



شکل ۱۶- مراکز عصبی تنفس

بیشتر بدانید

سکسکه دم عمیقی است که در نتیجه انقباض ناگهانی میان‌بند ایجاد می‌شود. این فرایند در نتیجه تحریک میان‌بند یا عصب مرتبط با آن آغاز می‌شود. صدای سکسکه وقتی ایجاد می‌شود که هوای دمی با پرده‌های صوتی برخورد می‌کند.

خمیازه دم بسیار عمیقی است که با باز شدن آرواره همراه است و نتیجه آن تهویه همه حبابک‌هاست (در تنفس عادی طبیعی لزوماً چنین چیزی اتفاق نمی‌افتد). افزایش کربن دی‌اکسید از عوامل ایجاد خمیازه است.

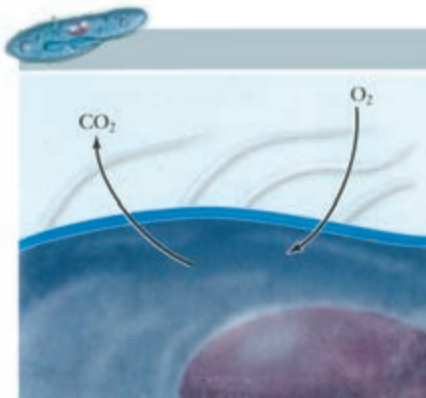

شکل ۱۷- تنفس از طریق انتشار در تک یاخته‌ای‌ها (پارامسی)

در تک یاخته‌ای‌ها (شکل ۱۷) و جانورانی مانند هیدر که همه یاخته‌های بدن می‌توانند با محیط تبادلات گازی داشته باشند، ساختار ویژه‌ای برای تنفس وجود ندارد؛ اما در سایر جانوران، ساختارهای تنفسی ویژه‌ای مشاهده می‌شود که ارتباط یاخته‌های بدن را با محیط فراهم می‌کنند. در این جانوران، چهار روش اصلی برای تنفس مشاهده می‌شود که عبارت‌اند از تنفس ناییدیسی، تنفس پوستی، تنفس آبششی و تنفس ششی.

تنفس ناییدیسی

نایدیس‌ها، لوله‌های منشعب و مرتبط به هم هستند که از طریق منافذ تنفسی به خارج راه دارند (شکل ۱۸). منافذ تنفسی در ابتدای نایدیس قرار دارند. نایدیس به انشعابات کوچک‌تری تقسیم می‌شود. انشعابات پایانی، که در کنار همه یاخته‌های بدن قرار می‌گیرند، بن بست بوده و دارای مایعی است که تبادلات گازی را ممکن می‌کند؛ حشرات چنین تنفسی دارند. در این جانوران دستگاه گردش مواد، نقشی در انتقال گازهای تنفسی ندارد.

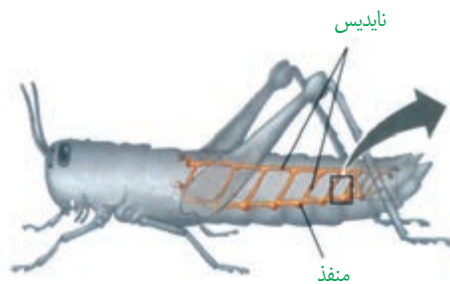

شکل ۱۸- تنفس ناییدیسی

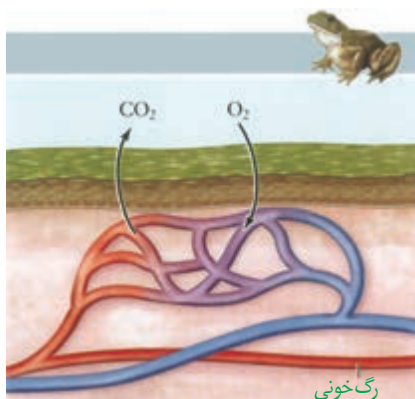
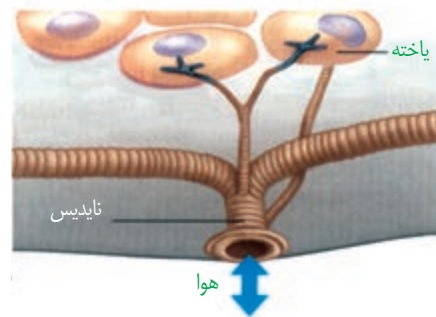

شکل ۱۹- تنفس پوستی

تنفس پوستی

در تنفس پوستی شبکه مویرگی زیر پوستی با مویرگ‌های فراوان وجود دارد و گازها با محیط اطراف از طریق پوست مبادله می‌شوند. سطح پوست در جانورانی که تنفس پوستی دارند، مرطوب نگه داشته می‌شود. کرم خاکی تنفس پوستی دارد. تنفس پوستی در دوزیستان نیز وجود دارد (شکل ۱۹).

تنفس آبششی

ساده‌ترین آبشش‌ها، برجستگی‌های کوچک و پراکنده پوستی هستند، مانند آبشش‌های ستاره دریایی (شکل ۲۰). در سایر بی‌مهرگان، آبشش‌ها به نواحی خاص محدود می‌شوند. ماهیان و نوزاد دوزیستان نیز آبشش دارند (شکل ۲۱). تبادل گاز از طریق آبشش، بسیار کارآمد است. جهت حرکت خون در مویرگ‌ها، و عبور آب در طرفین تیغه‌های آبششی، برخلاف یکدیگر است.

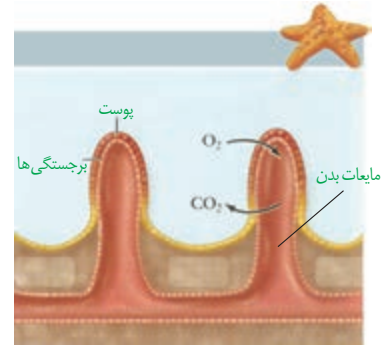

شکل ۲۰- ساده‌ترین آبشش در ستاره دریایی

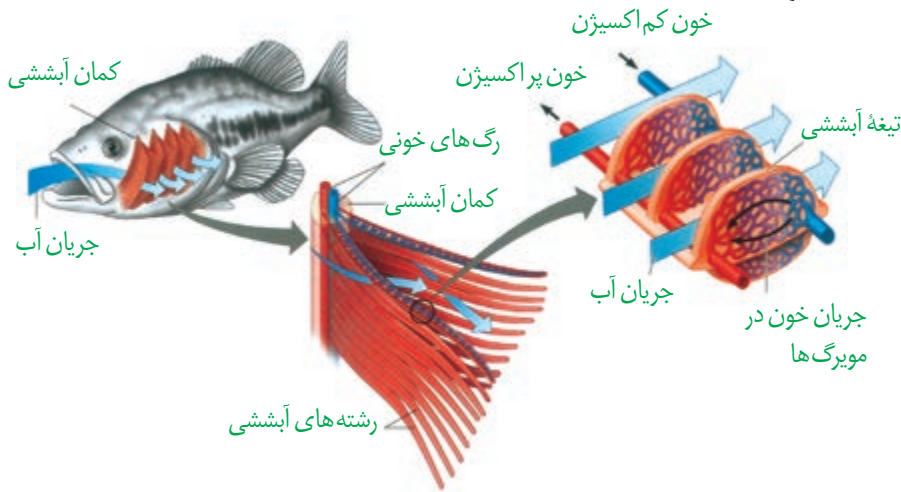

شکل ۲۱- تنفس آبششی در ماهی. به تفاوت جهت حرکت آب و خون دقت کنید.

تنفس ششی

حلزون‌ازبی‌مهرگان خشکی‌زی است که برای تنفس، از شش استفاده می‌کند. در مهره‌داران شش‌دار ساز و کارهایی وجود دارد که باعث می‌شود جریان پیوسته‌ای از هوای تازه در مجاورت بخش مبادله‌ای برقرار شود. این ساز و کارها به ساز و کارهای تهویه‌ای شهرت دارند. مهره‌داران دو نوع ساز و کار متفاوت در تهویه دارند؛ مثلاً قورباغه به کمک ماهیچه‌های

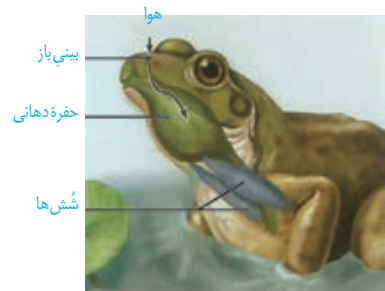

شکل ۲۲- پمپ فشار مثبت در قورباغه

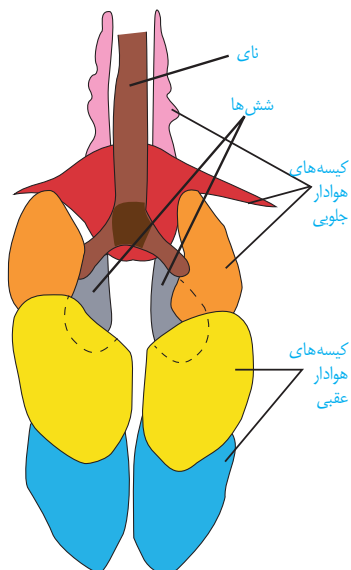

دهان و حلق، با حرکتی شبیه «قورت دادن» هوا را با فشار به شش‌ها می‌رانند؛ به این ساز و کار پمپ فشار مثبت می‌گویند (شکل ۲۲). در انسان ساز و کار فشار منفی وجود دارد که در آن، هوا به وسیله مکش حاصل از فشار منفی قفسه سینه، به شش‌ها وارد می‌شود. پرندگان به علت پرواز، نسبت به سایر مهره‌داران انرژی بیشتری مصرف می‌کنند و بنا بر این به اکسیژن بیشتری نیاز دارند. پرندگان علاوه بر شش، دارای ساختارهایی به نام کیسه‌های هوادار هستند که کارایی تنفس آنها را نسبت به پستانداران افزایش می‌دهد (شکل ۲۳).

شکل ۲۳- دستگاه تنفسی در پرندگان

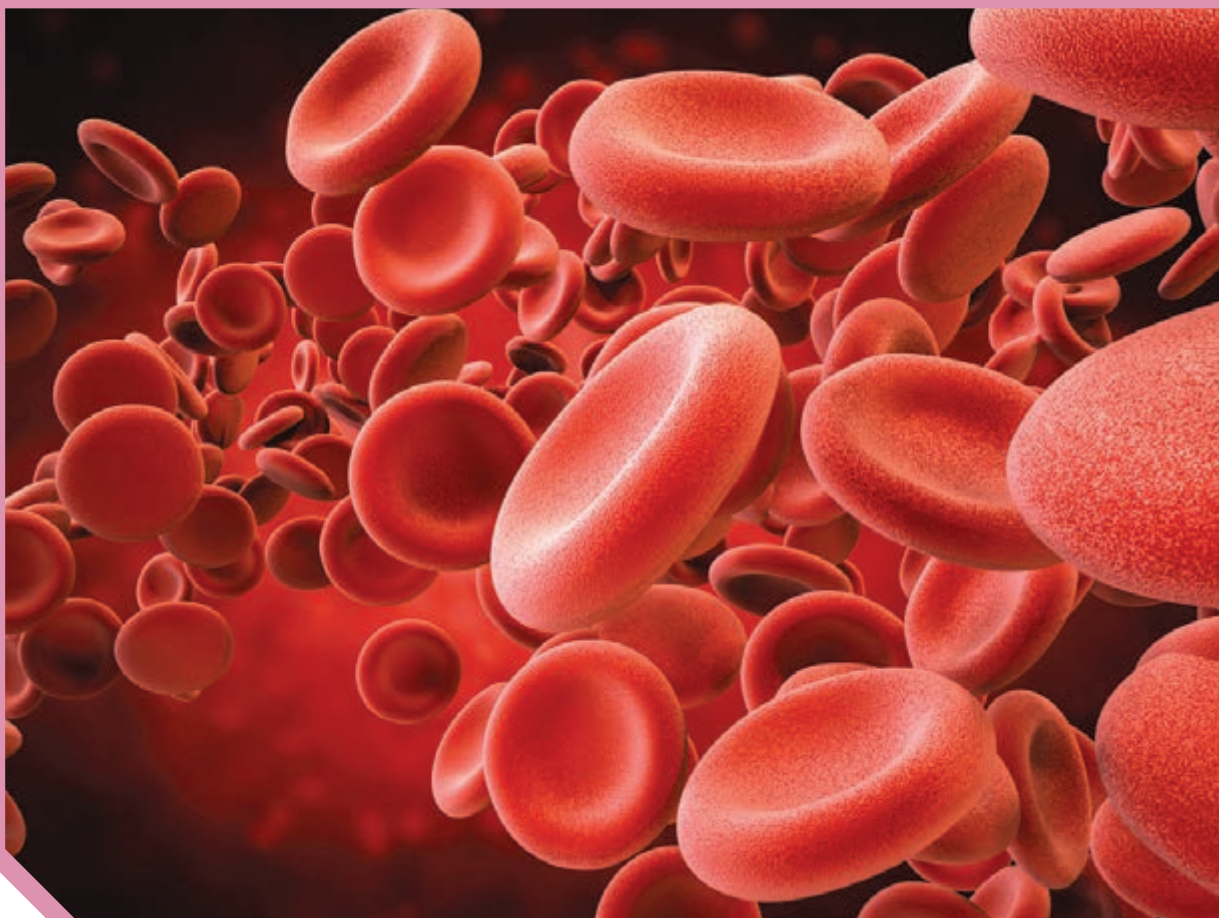

فصل ۴

گردش مواد در بدن

شاید شما هم این جملات را شنیده باشید: شخصی پس از مراجعه برای رگ‌نگاری (آنژیوگرافی)، متوجه شده که تعدادی از رگ‌های تاجی (کرونر) قلبش گرفته است و باید عمل کند؛ آزمایش خون نشان داد که چربی خونم بالا اما خون بهر (هماتوکریت) طبیعی است؛ قلب مصنوعی راهی برای حفظ زندگی افرادی است که قلب آنها از کار افتاده.

منظور از رگ‌نگاری، رگ‌های تاجی، قلب مصنوعی و خون بهر چیست؟ آیا همه جانداران گردش مواد دارند؟ گردش مواد در انسان با بقیه مهره داران چه تفاوتی دارد؟ در این فصل با آشنایی بیشتر با دستگاه گردش مواد در انسان و بعضی جانوران، پاسخ بسیاری از پرسش‌ها را خواهید یافت.



گفتار ۱ قلب

در سال‌های گذشته آموختید که دستگاه گردش مواد در انسان، از قلب، رگ‌ها و خون تشکیل شده است. در شکل ۱، بخش‌های تشکیل دهنده قلب و رگ‌های متصل به آن را می‌بینید.

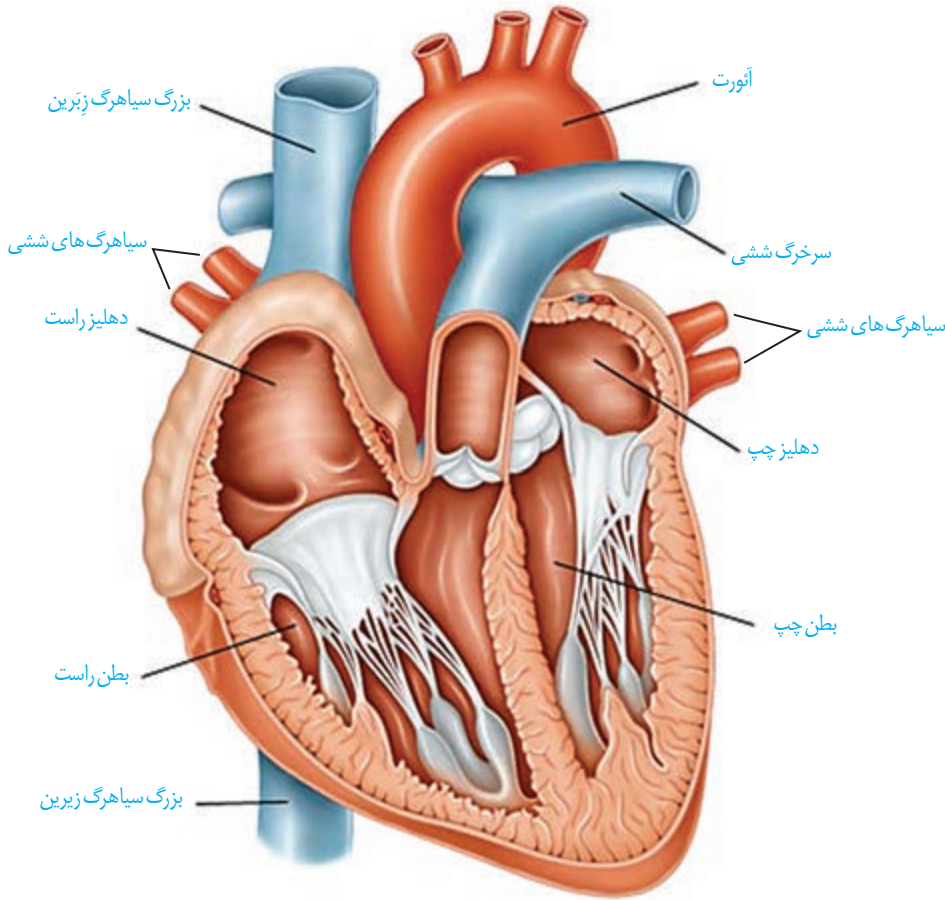

واژه‌شناسی
تاجی (Coronary / کرونر) کلمه کرونر به معنای تاجی است و به رگ‌های غذا دهنده قلب گفته می‌شود.

شکل ۱- قلب و رگ‌های متصل به آن

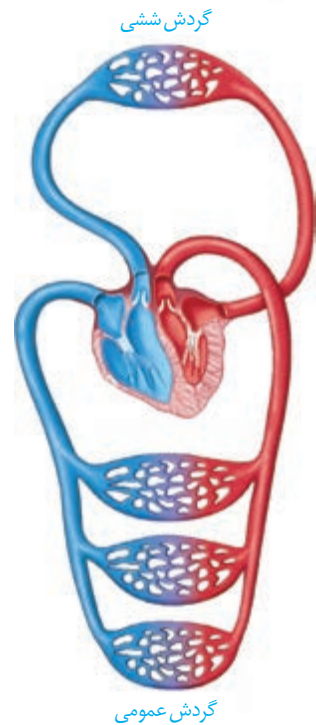

شکل ۲- گردش خون عمومی و ششی

با گردش خون عمومی و ششی آشنا هستید. با توجه به شکل ۲، مسیر هر کدام را در بدن مشخص، و هدف دو نوع گردش خون را با هم مقایسه کنید.
 با توجه به آنچه قبلاً آموختید، در گروه‌های درسی خود در مورد پرسش‌های زیر با همدیگر گفت‌وگو کنید و پاسخ مناسبی برای آنها بیابید:
 - هر دهلیز خون را از کجا دریافت می‌کند؟
 - هر بطن خون را به کجا می‌فرستد؟
 - خون طرف چپ و راست قلب، با هم چه تفاوت‌هایی دارد؟
 - چرا ضخامت دیواره بطن‌های چپ و راست با هم متفاوت است؟

تأمین اکسیژن و مواد مغذی قلب

خونی که از درون قلب عبور می‌کند، نمی‌تواند نیازهای تنفسی و غذایی قلب را برطرف کند. به همین دلیل ماهیچه قلب با رگ‌های ویژه‌ای به نام سرخرگ‌های تاجی (کرونی) که از آئورت منشعب شده‌اند، تغذیه می‌شود. این رگ‌ها پس از رفع نیاز یاخته‌های قلبی، با هم یکی می‌شوند و به صورت سیاهرگ تاجی به دهلیز راست متصل می‌شوند. بسته شدن این سرخرگ‌ها توسط لخته یا سخت شدن دیواره آنها (تصلب شریاین)، ممکن است باعث سکتة قلبی شود؛ چون در این حالت به بخشی از ماهیچه قلب، اکسیژن نمی‌رسد و یاخته‌های آن می‌میرند (شکل ۳).

دریچه‌های قلب

وجود دریچه‌ها در هر بخشی از دستگاه گردش مواد باعث یک طرفه شدن جریان خون در آن قسمت می‌شود. در ساختار دریچه‌ها، بافت ماهیچه‌ای به کار نرفته بلکه همان بافت پوششی است که چین خورده است و دریچه‌ها را می‌سازد؛ وجود بافت پیوندی در این دریچه‌ها به استحکام آنها کمک می‌کند. ساختار خاص دریچه‌ها و تفاوت فشار در دو طرف آنها، باعث باز یا بسته شدن دریچه‌ها می‌شود.

بین دهلیز و بطن دریچه‌ای هست که در هنگام انقباض بطن؛ از بازگشت خون به دهلیز، جلوگیری می‌کند. دریچه بین دهلیز و بطن چپ را دریچه دولختی می‌گویند، زیرا از دو قطعه آویخته تشکیل شده است. بین دهلیز و بطن راست، دریچه سه‌لختی قرار دارد. در ابتدای سرخرگ‌های خروجی از بطن‌ها، دریچه‌های سینی قرار دارند که از بازگشت خون به بطن‌ها جلوگیری می‌کنند (شکل ۴).

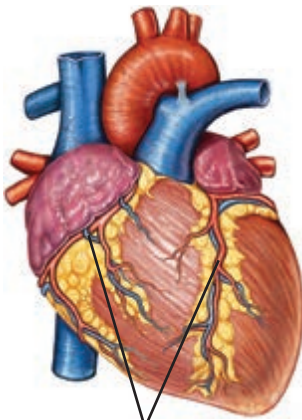

سرخرگ و سیاهرگ تاجی

شکل ۳-رگ‌های تاجی قلب

بیشتر بدانید

پژواک نگاری قلب (اکوکاردیوگرافی)

با استفاده از پژواک نگاری قلب می‌توان نمایی از دیواره‌های قلبی، دریچه‌ها و ابتدای سرخرگ‌های بزرگ را به دست آورد.

در این روش، از امواج صوتی ساده استفاده می‌شود و هیچ‌گونه پرتو یا موج خطرناکی به فرد انتقال پیدا نمی‌کند. در نوع ساده پژواک نگاری از زوایای مختلف قلب، تصویری ساده تهیه می‌شود. در پژواک نگاری دو بُعدی تصویر با جزئیات بیشتری مشخص می‌شود و برای اندازه‌گیری اندازه قلب، اجزا و میزان کارایی آنها مورد استفاده قرار می‌گیرد.

پژواک نگاری دوپلر برای اندازه‌گیری سرعت جریان خون در داخل قلب و رگ‌های بزرگ، تصاویر رنگی (قرمز و آبی) ایجاد می‌کند که شاید بهترین و دقیق‌ترین روش در ارزیابی ناهنجاری‌های مادرزادی قلبی و اشکالات دریچه‌ای باشد.

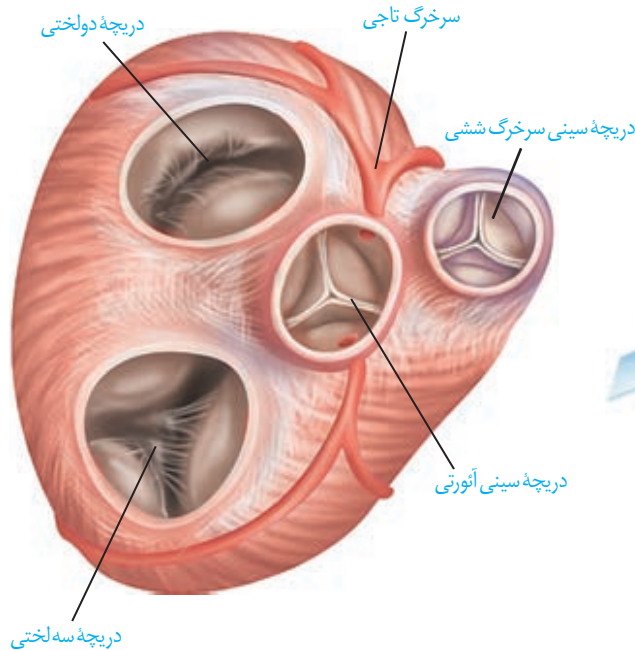

شکل ۴-دریچه‌های قلب

صداهای قلب

اگر گوش خود را به سمت چپ قفسه سینه کسی بچسبانید یا گوشی پزشکی را روی قفسه سینه خود یا شخصی دیگر قرار دهید، صداهای قلب را می شنوید.

صدای اول (پوم) قوی، گنگ و طولانی تر است و به بسته شدن دریچه های دولختی و سه لختی هنگام شروع انقباض بطن ها مربوط است. صدای دوم (تاک) واضح و کوتاه تر و مربوط به بسته شدن دریچه های سینی ابتدای سرخرگ ها و همراه با شروع استراحت بطن است. متخصصان با گوش دادن دقیق به صداهای قلب و نظم آنها، از سالم بودن قلب آگاه می شوند. در برخی بیماری ها به ویژه اختلال در ساختار دریچه ها، بزرگ شدن قلب یا نقایص مادرزادی مثل کامل نشدن دیواره میانی حفره های قلب، ممکن است صداهای غیرعادی شنیده شود.

فعالیت

تشریح قلب گوسفند



سطح شکمی قلب



سطح پشتی قلب

وسایل و مواد لازم: قلب سالم گوسفند، تشتک تشریح، قیچی،

گمانه (سوند) شیاردار

الف) مشاهده شکل ظاهری: سطح پشتی، شکمی، چپ و راست قلب را مشخص کنید.

ضخامت دیواره قلب در بطن ها را با هم مقایسه کنید. چرا بطن چپ، دیواره قطورتری دارد؟

– رگ های تاجی را مشاهده و آنها را در جلو و عقب قلب، مقایسه کنید.

– در بالای قلب، سرخرگ ها و سیاهرگ ها قابل مشاهده اند. دیواره سرخرگ ها و

سیاهرگ ها را با هم مقایسه کنید.

– با وارد کردن گمانه یا مداد به داخل رگ ها و اینکه به کجا می روند، می توان آنها را از

یکدیگر تمیز داد.

ب) مشاهده بخش های درونی قلب

– گمانه را از دهانه سرخرگ ششی به بطن راست وارد کنید. دیواره سرخرگ و بطن را

در امتداد گمانه، با قیچی ببرید. با باز کردن آن، دریچه سینی، سه لختی، برآمدگی های

ماهیچه ای و طناب های ارتجاعی را می توان دید.

– به همین روش، سرخرگ آئورت و بطن چپ را شکاف دهید و جزئیات بطن چپ را

مشاهده کنید.

– در ابتدای سرخرگ آئورت، بالای دریچه سینی، می توانید دو ورودی سرخرگ های

تاجی را ببینید.

– با عبور دادن گمانه از میان دریچه‌های دولختی و سه‌لختی به سمت بالا و بریدن دیواره در مسیر گمانه، می‌توانید دیواره داخلی دهلیزها و سیاهرگ‌های متصل به آنها را بهتر ببینید.
به دهلیز چپ، چهار سیاهرگ ششی و به دهلیز راست، سیاهرگ‌های زیرین، زیرین و سیاهرگ تاجی وارد می‌شود. اگر رگ‌های قلب از ته بریده نشده باشد، با گمانه به راحتی می‌توان آنها را تشخیص داد.

ساختار بافتی قلب

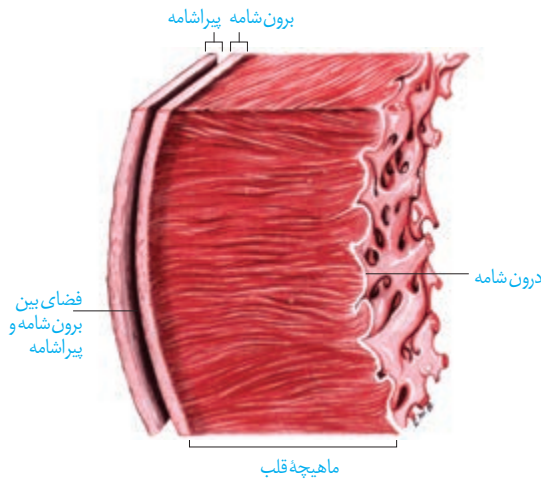

شکل ۵- ساختار بافتی قلب

قلب اندامی ماهیچه‌ای است و دیواره آن سه‌لایه دارد (شکل ۵). داخلی‌ترین لایه آن **درون شامه** و شامل یک لایه نازک بافت پوششی است که زیر آن، بافت پیوندی وجود دارد. این بافت درون شامه را به لایه میانی یا ماهیچه‌ای قلب می‌چسباند. درون شامه در تشکیل دریچه‌های قلب نیز شرکت می‌کند.

لایه میانی ضخیم‌ترین لایه قلب است که **ماهیچه قلب** نیز نامیده می‌شود. این لایه بیشتر از یاخته‌های ماهیچه‌ای قلبی تشکیل شده است. بین این یاخته‌ها، بافت پیوندی متراکم نیز قرار دارد. بسیاری از یاخته‌های ماهیچه‌ای قلب به رشته‌های کلاژن موجود در این بافت پیوندی متصل هستند. بافت پیوندی متراکم باعث استحکام دریچه‌های قلبی می‌شود.

بیرونی‌ترین لایه دیواره قلب **برون شامه** است. این لایه روی خود برمی‌گردد و **پیراشامه** را به وجود می‌آورد. برون شامه و پیراشامه از بافت پوششی سنگ فرشی و بافت پیوندی متراکم تشکیل شده‌اند. بین برون شامه و پیراشامه فضای وجود دارد که با مایع پر شده است. این مایع ضمن محافظت از قلب، به حرکت روان آن کمک می‌کند.

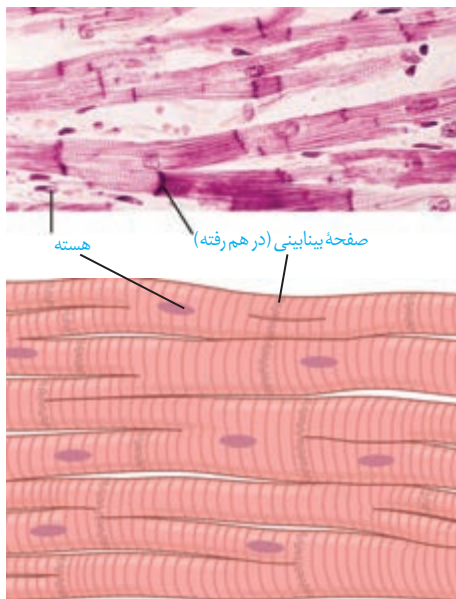

شکل ۶- ساختار ماهیچه قلب و ارتباط‌های یاخته‌ای آن

ساختار ماهیچه قلب

ماهیچه قلبی، ترکیبی از ویژگی‌های ماهیچه اسکلتی و صاف دارد. همانند ماهیچه اسکلتی، دارای ظاهری مخطط است. از طرف دیگر همانند یاخته‌های ماهیچه صاف، به طور غیرارادی منقبض می‌شوند. یاخته‌های آن بیشتر یک هسته‌ای و بعضی دو هسته‌ای‌اند. یکی از ویژگی‌های یاخته‌های ماهیچه‌ای قلب ارتباط آنها از طریق **صفحات بینابینی (در هم رفته)** است. ارتباط یاخته‌ای در این صفحات به گونه‌ای است که باعث می‌شود پیام انقباض و استراحت به سرعت بین یاخته‌های ماهیچه قلب منتشر شود و قلب در انقباض و استراحت مانند یک توده یاخته‌ای واحد عمل کند (شکل ۶). البته در محل ارتباط ماهیچه دهلیزها به ماهیچه بطن‌ها، بافت پیوندی عایقی وجود دارد که مانع از انقباض هم‌زمان دهلیزها و بطن‌ها می‌شود.

شبکه هادی قلب

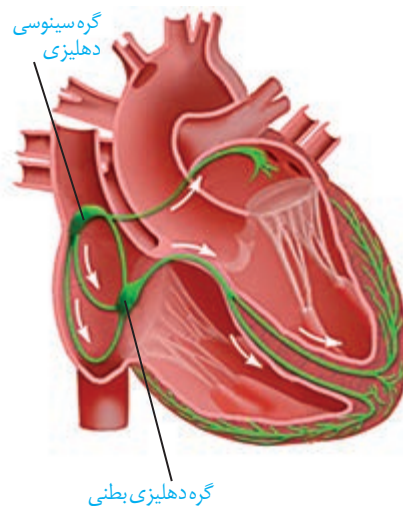

شکل ۷- شبکه هادی قلب؛ شبکه هادی به رنگ سبز نمایش داده شده است.

بعضی یاخته‌های ماهیچه قلب ویژگی‌هایی دارند که آنها را برای تحریک خودبه‌خودی قلب اختصاصی کرده است. پراکندگی این یاخته‌ها به صورت شبکه‌ای از رشته‌ها و گره‌ها در بین سایر یاخته‌هاست که به مجموع آنها **شبکه هادی قلب** می‌گویند. یاخته‌های این شبکه با دیگر یاخته‌های ماهیچه قلبی ارتباط دارند. در این شبکه پیام‌های الکتریکی برای شروع انقباض ماهیچه قلبی ایجاد می‌شوند و به سرعت در همه قلب گسترش می‌یابند.

شبکه هادی قلب شامل دو گره و دسته‌هایی از تارهای تخصص یافته برای ایجاد و هدایت سریع جریان الکتریکی است. گره اول یا **گره سینوسی-دهلیزی** در دیواره پستی دهلیز راست و زیر منفذ بزرگ سیاهرگ زبرین قرار دارد. این گره بزرگ‌تر و شروع‌کننده پیام‌های الکتریکی است، به همین دلیل به آن **پیشاهنگ** یا **ضربان‌ساز** می‌گویند. گره دوم یا **گره دهلیزی-بطنی** در دیواره پستی دهلیز راست، و در عقب دریچه سه لختی است. ارتباط بین این دو گره از طریق **رشته‌های شبکه هادی** انجام می‌شود که جریان الکتریکی ایجاد شده در گره پیشاهنگ را به گره دوم منتقل می‌کند. پس از گره دهلیزی بطنی رشته‌هایی از بافت هادی که در دیواره بین دو بطن وجود دارند به دو مسیر راست و چپ تقسیم می‌شوند و جریان الکتریکی را در بطن‌ها پخش می‌کنند. در نتیجه پیام الکتریکی به یاخته‌های ماهیچه قلبی منتقل می‌شود و بطن‌ها به طور هم‌زمان منقبض می‌شوند (شکل ۷).

فعالیت

با توجه به شکل بافت گرهی در قلب، اهمیت دو مورد زیر را در کار

قلب توضیح دهید:

- ۱- فرستادن پیام از گره دهلیزی بطنی به درون بطن، با فاصله زمانی انجام می‌شود.
- ۲- انقباض بطن‌ها از قسمت پایین آنها شروع می‌شود و به سمت بالا ادامه می‌یابد.

چرخه ضربان قلب

قلب تقریباً در هر ثانیه، یک ضربان دارد و ممکن است در یک فرد با عمر متوسط در طول عمر، نزدیک به سه میلیارد بار منقبض شود، بدون اینکه مانند ماهیچه‌های اسکلتی بتواند استراحتی پیوسته داشته باشد.

استراحت (**دیاستول**) و انقباض (**سیستول**) قلب را، که به طور متناوب انجام می‌شود، **چرخه** یا **دوره قلبی** می‌گویند. در هر چرخه، قلب با خون سیاهرگ‌ها پر، و سپس منقبض می‌شود و خون را به سراسر بدن می‌فرستد. در هر چرخه، این مراحل دیده می‌شود (شکل ۸).

بیشتر بدانید

آزمون ورزش (تست ورزش)

یکی از راه‌های بررسی عملکرد قلب آزمون ورزش است. در این روش فعالیت راه رفتن و یا دویدن بر روی یک نقاله متحرک، شبیه‌سازی می‌شود. فشارخون و نوار قلب فرد را در این حالت اندازه‌گیری و ثبت می‌کنند. پزشک متخصص با بررسی و تفسیر نتایج به سالم بودن قلب یا وجود تنگی در رگ‌های تاجی قلب پی می‌برد و یا انجام روش‌های دیگر را توصیه می‌کند.

- ۱- استراحت عمومی:** تمام قلب در حال استراحت است. خون بزرگ سیاهرگ‌ها وارد دهلیز راست و خون سیاهرگ‌های ششی به دهلیز چپ وارد می‌شود. زمان: حدود ۰/۴ ثانیه
- ۲- انقباض دهلیزی:** بسیار زودگذر است و انقباض دهلیزها صورت می‌گیرد و با انجام آن، بطن‌ها به طور کامل با خون پر می‌شوند. زمان: حدود ۰/۱ ثانیه
- ۳- انقباض بطنی:** انقباض بطن‌ها صورت می‌گیرد و خون از طریق سرخرگ‌ها به همه قسمت‌های بدن ارسال می‌شود. زمان: حدود ۰/۳ ثانیه

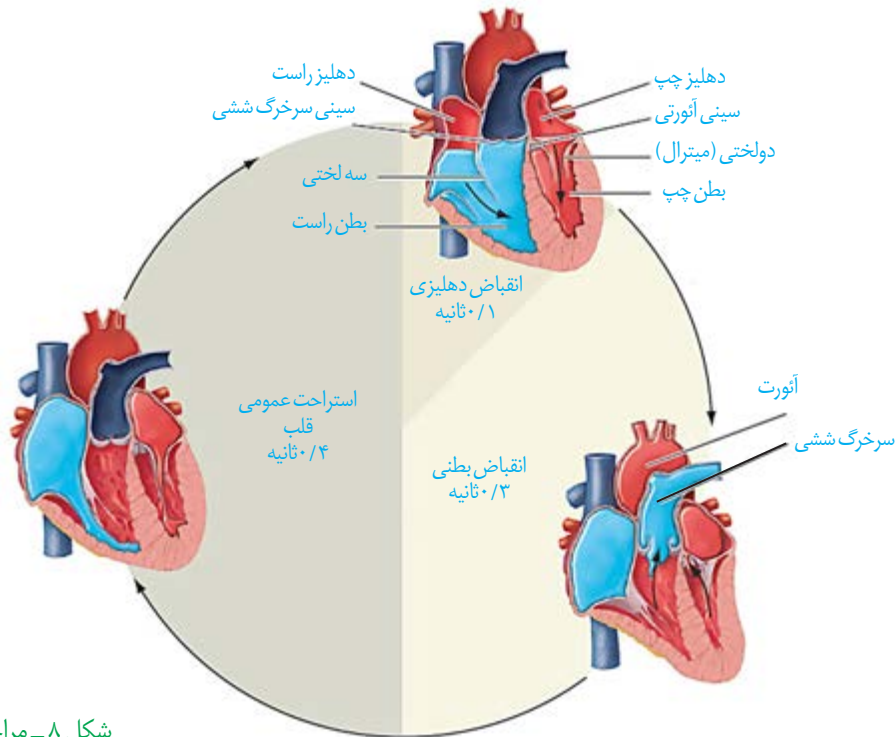

شکل ۸- مراحل چرخه ضربان قلب

فعالیت

با توجه به چرخه ضربان قلب، به موارد زیر پاسخ دهید:
 الف) در هر مرحله از چرخه قلبی، وضعیت دریچه‌های قلبی را بررسی، و باز یا بسته بودن آنها را مشخص کنید.

ب) با توجه به زمان‌های مشخص شده در چرخه قلبی، تعداد ضربان طبیعی قلب را در دقیقه محاسبه کنید.

برون‌ده قلبی

حجم خونی که در هر انقباض بطنی از یک بطن خارج و وارد سرخرگ می‌شود، **حجم ضربه‌ای** نامیده می‌شود. اگر این مقدار را در تعداد ضربان قلب در دقیقه ضرب کنیم، **برون‌ده قلبی** به دست می‌آید. برون‌ده قلبی متناسب با سطح فعالیت بدن تغییر می‌کند و عواملی مانند سوخت و ساز پایه بدن، مقدار فعالیت بدنی، سن و اندازه بدن، در آن مؤثر است. میانگین برون‌ده قلبی در بزرگسالان در حالت استراحت حدود پنج لیتر در دقیقه است.

گفتیم که برون‌ده قلبی در بزرگسالان، در حالت استراحت حدود پنج لیتر در دقیقه است. با توجه به تعداد ضربان قلب در دقیقه، حجم ضربه‌ای را بر حسب میلی لیتر محاسبه کنید.

نوار قلب چه می‌گوید؟

شاید تا به حال نوار قلب کسی را دیده باشید. منحنی رسم شده، نشانگر چیست؟
 یاخته‌های ماهیچه قلبی در هنگام چرخه ضربان قلب، فعالیت الکتریکی را نشان می‌دهند. جریان الکتریکی حاصل از فعالیت قلب را می‌توان در سطح پوست دریافت و به صورت نوار قلب ثبت کرد.
 نوار قلب شامل سه موج P، QRS و T است (شکل ۹). فعالیت الکتریکی دهلیزها به شکل موج P و فعالیت الکتریکی بطن‌ها به شکل موج QRS ثبت می‌شود. انقباض هریک از این بخش‌ها، اندکی پس از شروع فعالیت الکتریکی آن بخش است. موج T اندکی پیش از پایان انقباض بطن‌ها و بازگشت آنها به حالت استراحت ثبت می‌شود.
 بررسی تغییراتی که در نوار قلب رخ می‌دهد، می‌تواند به متخصصان در تشخیص بیماری‌های قلبی کمک کند.

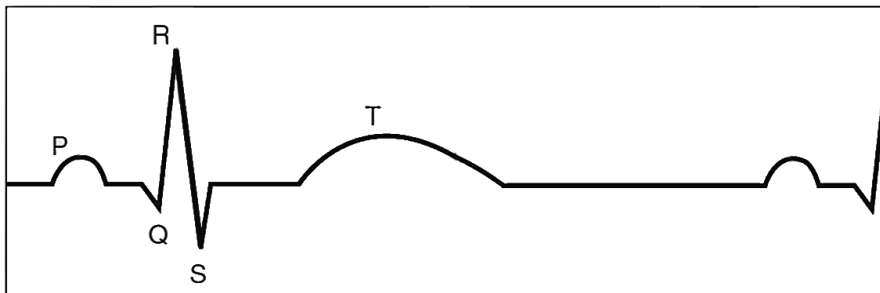

شکل ۹- نوار قلب

بیشتر بدانید

اسکن قلب

این روش برای تشخیص خون‌رسانی سرخرگ‌های تاجی قلب در دو حالت همراه با آزمون ورزش و استراحت انجام می‌شود. فرد مدتی بر روی نقاله متحرک می‌دود، سپس یک رادیودارو به یکی از سیاهرگ‌های او تزریق می‌شود. دستگاه آشکارساز پرتوهای حاصل از رادیو دارو را به صورت تصاویر رنگی ثبت می‌کند. در مرحله دوم، بدون انجام ورزش به بیمار رادیودارو تزریق و تصویربرداری انجام می‌شود. تصویرهای دو مرحله را مقایسه و تفسیر می‌کنند. در این روش، آسیب‌های قلبی و تنگی موجود در رگ‌های آن مشخص می‌شوند.

در دستگاه گردش خون، سه نوع رگ در شبکه‌ای مرتبط به هم وجود دارد. این شبکه، که از قلب شروع می‌شود و پس از عبور از بافت‌ها به قلب باز می‌گردد، از **سرخرگ‌ها، مویرگ‌ها و سیاهرگ‌ها** تشکیل شده است. ساختار هر یک از این رگ‌ها متناسب با کاری است که انجام می‌دهد. دیواره همه سرخرگ‌ها و سیاهرگ‌ها از سه لایه اصلی تشکیل شده است (شکل ۱۰). لایه داخلی آنها بافت پوششی سنگ فرشی است که در زیر آن، غشای پایه قرار گرفته است. لایه میانی آن، ماهیچه‌ای صاف است که همراه این لایه رشته‌های کشسان (الاستیک) زیادی وجود دارد. آخرین لایه، بافت پیوندی است که لایه خارجی آنها را می‌سازد.

شکل ۱۰- مقایسه انواع رگ‌های خونی و ساختار آنها

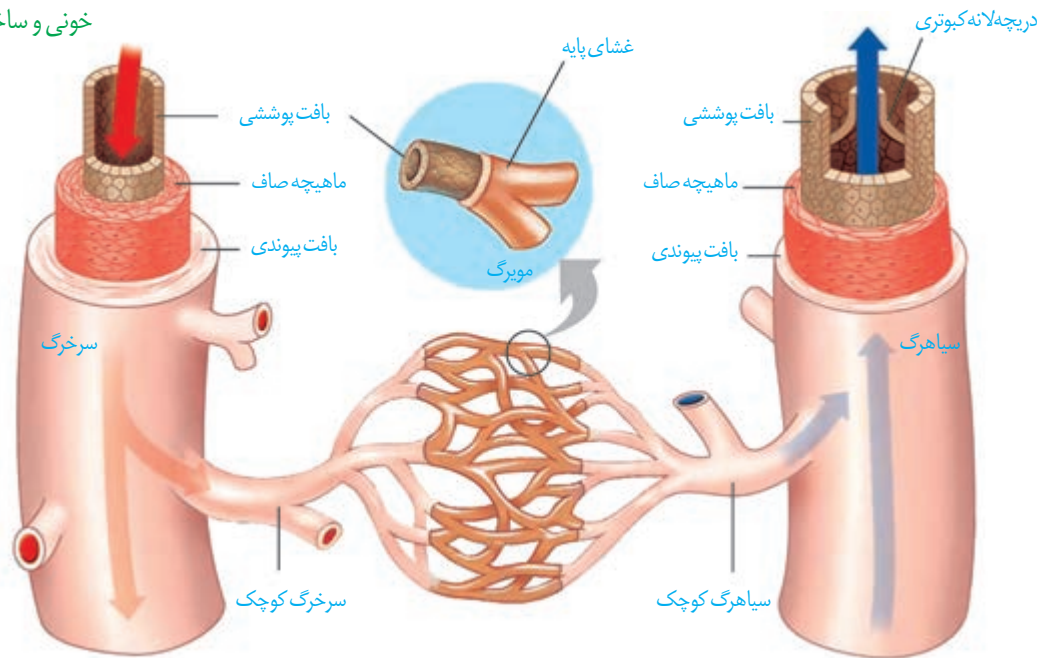

اگرچه ساختار پایه‌ای سرخرگ‌ها با سیاهرگ‌ها شباهت دارد، ضخامت لایه ماهیچه‌ای و پیوندی در سرخرگ‌ها بیشتر است تا بتوانند فشار زیاد وارد شده از سوی قلب را تحمل و هدایت کنند. به همین دلیل سرخرگ‌ها در برش عرضی، بیشتر گرد دیده می‌شوند، در حالی که سیاهرگ‌های هم‌اندازه آنها، دیواره‌ای نازک‌تر دارند و حفره داخلی آنها بزرگ‌تر است. در عین حال، بسیاری از سیاهرگ‌ها دریچه‌هایی دارند که جهت حرکت خون را یک طرفه می‌کنند.

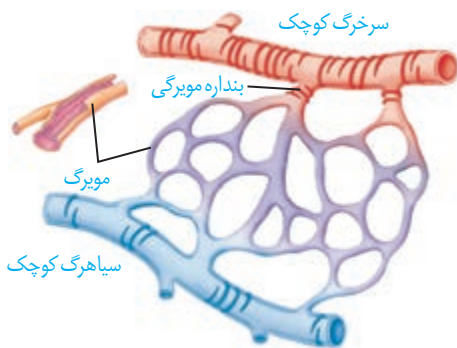

شکل ۱۱- ساختار مویرگ و بنداره مویرگی

مویرگ‌ها فقط یک لایه بافت پوششی همراه با غشای پایه دارند. این ساختار با وظیفه آنها که تبادل مواد بین خون و مایع میان‌بافتی است، هماهنگی دارد. در دیواره مویرگ‌ها لایه ماهیچه‌ای نیست؛ ولی در ابتدای بعضی از آنها حلقه‌ای ماهیچه‌ای هست که میزان جریان خون در آنها را تنظیم می‌کند و به آن **بنداره مویرگی** گویند.

اگرچه تنظیم اصلی جریان خون در مویرگ‌ها بر اساس نیاز بافت به اکسیژن و مواد مغذی با تنگ و گشاد شدن سرخرگ‌های کوچک انجام می‌شود که قبل از مویرگ‌ها قرار دارند (شکل ۱۱).

سرخرگ‌ها

همان‌طور که می‌دانید سرخرگ‌ها خون را از قلب خارج می‌کنند و به بافت‌های بدن می‌رسانند. علاوه بر این باعث حفظ پیوستگی جریان خون و هدایت آن در این رگ‌ها می‌شوند. دیواره سرخرگ قدرت کشسانی زیادی دارد. وقتی بطن منقبض می‌شود، ناگهان مقدار زیادی خون از آن به درون سرخرگ پمپ می‌شود. سرخرگ‌ها در این حالت گشاد می‌شوند تا خون رانده شده از بطن را در خود جای دهند. در هنگام استراحت بطن یعنی وقتی که دیگر خونی از قلب خارج نمی‌شود، دیواره کشسان سرخرگ‌ها به حالت اولیه باز می‌گردد و خون را با فشار به جلو می‌راند. این فشار باعث هدایت خون در رگ‌ها و پیوستگی جریان خون در هنگام استراحت قلب می‌شود. تغییر حجم سرخرگ، به دنبال هر انقباض بطن، به صورت موجی در طول سرخرگ‌ها پیش می‌رود و به صورت نبض احساس می‌شود. در سرخرگ‌های کوچک‌تر، میزان رشته‌های کشسان، کمتر و میزان ماهیچه‌های صاف، بیشتر است. این ساختار باعث می‌شود با ورود خون، قطر این رگ‌ها تغییر زیادی نکند و در برابر جریان خون مقاومت کنند. میزان این مقاومت در زمان انقباض ماهیچه صاف دیواره، بیشتر و در هنگام استراحت، کمتر می‌شود. کم و زیاد شدن این مقاومت، میزان ورود خون به مویرگ‌ها را تنظیم می‌کند.

فشار خون: بیشتر سرخرگ‌های بدن در قسمت‌های عمقی هر اندام قرار گرفته‌اند، در حالی که سیاهرگ‌ها بیشتر در سطح قرار دارند. به نظر شما مزیت آن چیست؟

فشار خون، نیرویی است که از سوی خون بر دیواره رگ وارد می‌شود. اگر سرخرگی در بدن بریده شود، خون با سرعت زیاد از آن بیرون خواهد ریخت و بسیار خطرناک است. این خون‌ریزی، ناشی از فشار خون زیاد درون سرخرگ است. چنین فشاری برای کار طبیعی دستگاه گردش خون لازم است.

بیشتر بدانید

رگ‌نگاری (آنژیوگرافی)

تصویربرداری از رگ‌های اندام‌های مختلف بدن با استفاده از پرتو ایکس، رگ‌نگاری نام دارد. در این روش در قسمتی از سطح بدن که یک سرخرگ زیر آن قرار دارد، شکافی ایجاد و لوله‌ای را به درون سرخرگ وارد و به سوی رگ مورد نظر هدایت می‌کنند. سپس از طریق لوله، ماده جذب‌کننده پرتو ایکس را به درون رگ، تزریق و با تاباندن این پرتو، از رگ تصویربرداری می‌کنند. یکی از کاربردهای این روش، بررسی وجود تنگی در رگ‌های تاجی قلب است. پس از آن برای برطرف کردن تنگی، درون رگ بسته شده، یک بادکنک کوچک قرار می‌دهند و آن را باد می‌کنند و چند ثانیه در این حالت نگاه می‌دارند تا رگ باز شود. گاهی هم لازم است با قرار دادن یک لوله مشبک فنری، از بسته شدن دوباره رگ جلوگیری کنند.

فعالیت

اندازه‌گیری فشار خون

دستگاه‌های اندازه‌گیری فشار خون انواع زیادی دارند، از جمله عقربه‌ای و جیوه‌ای که انواع

رقمی (دیجیتال) هم به آنها اضافه شده است. یکی از انواع آن را به کلاس بی‌اورید و با کمک معلم خود فشار خون هم کلاس را اندازه‌گیری کنید.

فشار خون را با دو عدد (مثلاً ۱۲۰ روی ۸۰) بیان می‌کنند. این دو عدد به ترتیب، معرف فشار بیشینه و فشار کمینه برحسب میلی‌متر جیوه است. فشار بیشینه فشاری است که خون در نتیجه انقباض بطن روی دیواره سرخرگ وارد می‌کند. فشار کمینه فشاری است که خون در هنگام استراحت قلب، به دیواره سرخرگ وارد می‌کند.

عوامل مختلفی می‌تواند روی فشار خون تأثیر بگذارد، از جمله: چاقی، تغذیه نامناسب به ویژه مصرف چربی و نمک زیاد، دخانیات، استرس (فشار روانی) و سابقه خانوادگی.

فعالیت

در مورد اینکه آیا نوشیدن قهوه بر فشارخون افراد تأثیر می‌گذارد یا نه، پژوهشی را طراحی کنید و با همکاری گروه درسی خود، آن را انجام دهید و نتیجه را در کلاس ارائه کنید.

مویرگ‌ها

بیشتر بدانید

در یک فرد سالم و معمولی، فشار بیشینه بین ۱۱۰ تا ۱۴۰ و فشار کمینه بین ۷۰ تا ۹۰ میلی‌متر جیوه است.

فشار خون پایین: به فشار بیشینه کمتر از ۱۱۰ گفته می‌شود و در بعضی افراد ممکن است ناشی از فقر غذایی یا بی‌نظمی در کارکرد غدد تیروئید یا فوق کلیه باشد.

فشار خون بالا: به فشار خون بیشینه بیش از ۱۴۰ و فشار کمینه بیش از ۹۰ گفته می‌شود که عامل مهمی است در بروز بیماری‌های قلبی و می‌تواند به قلب فشار وارد کند و ماهیچه قلب به‌طور زودرس به مرحله فرسودگی برسد یا در بافت پوششی رگ‌ها شکاف‌هایی ایجاد کند که احتمال رسوب مواد و بستن رگ‌ها را افزایش دهد.

سرخرگ‌های کوچک به مویرگ‌هایی منتهی می‌شوند که کوچک‌ترین رگ‌های بدن هستند. تبادل مواد بین خون و یاخته‌های بدن، در این رگ‌ها انجام می‌شود. دیواره نازک و جریان خون کند، امکان تبادل مناسب مواد را در مویرگ‌ها فراهم می‌کند. در عین حال مویرگ‌ها شبکه وسیعی را در بافت‌ها ایجاد می‌کنند به طوری که فاصله بیشتر یاخته‌های بدن تا مویرگ‌ها حدود ۰/۰۲ میلی‌متر (۲۰ میکرومتر) است. این فاصله کم، مبادله سریع مولکول‌ها را از طریق انتشار، آسان‌تر می‌کند. دیواره مویرگ‌ها، فقط از یک لایه یاخته‌های پوششی سنگ‌فرشی ساخته شده است و ماهیچه صاف ندارد.

سطح بیرونی مویرگ‌ها را غشای پایه، احاطه می‌کند و نوعی صافی برای محدود کردن عبور مولکول‌های بسیار درشت به وجود می‌آورد. مویرگ‌های بدن در سه گروه قرار می‌گیرند:

در **مویرگ‌های پیوسته** یاخته‌های بافت پوششی با همدیگر ارتباط تنگاتنگی دارند. چنین مویرگ‌هایی به‌عنوان مثال در دستگاه عصبی مرکزی یافت می‌شوند که ورود و خروج مواد در آنها به شدت تنظیم می‌شود (شکل ۱۲ - الف).

مویرگ‌های منفذدار منافذ فراوانی در غشای سلول‌های پوششی دارند. غشای پایه در این مویرگ‌ها ضخیم است که، عبور مولکول‌های درشت مثل پروتئین‌ها را محدود می‌کند (شکل ۱۲ - ب). این مویرگ‌ها به‌عنوان مثال در کلیه یافت می‌شوند.

در **مویرگ‌های ناپیوسته** فاصله یاخته‌های بافت پوششی آن قدر زیاد است که به صورت حفره‌هایی در دیواره مویرگ دیده می‌شود (شکل ۱۲ - پ). چنین مویرگ‌هایی به‌عنوان مثال در جگر یافت می‌شوند.

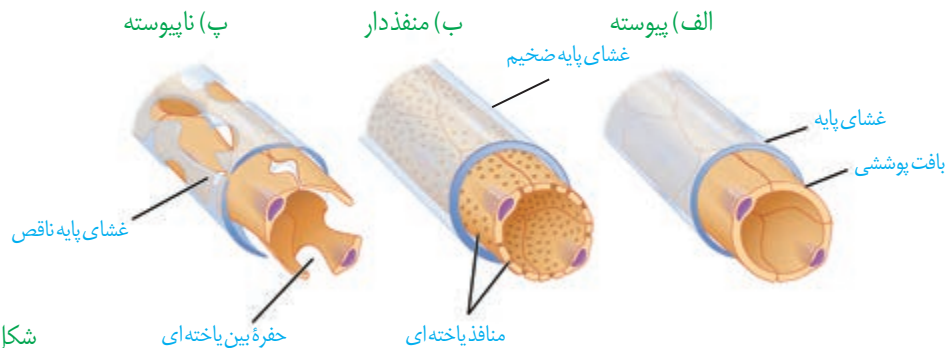

شکل ۱۲ - انواع مویرگ

تبادل مواد در مویرگ‌ها

تبادل مواد بین خون و بافت‌ها در مویرگ‌ها انجام می‌شود. مولکول‌های مواد ممکن است از غشای یاخته‌های پوششی مویرگ و یا از فاصله‌های بین این یاخته‌ها عبور کنند. در ابتدای سرخرگی مویرگ، فشار خون نسبت به فشار اسمزی بیشتر است و باعث خروج مواد از مویرگ می‌شود. در اینجا بخشی از خونابه جز مولکول‌های درشت از مویرگ خارج و به بافت وارد می‌شوند. در نتیجه خروج خونابه، فشار خون کاهش می‌یابد؛ به طوری که در بخش سیاهرگی مویرگ، فشار اسمزی از فشار خون بیشتر است، در نتیجه آب همراه با مولکول‌های متفاوت از جمله مواد دفعی یاخته‌ها، وارد مویرگ می‌شوند (شکل ۱۳).

کمبود پروتئین‌های خون و افزایش فشار خون درون سیاهرگ‌ها می‌تواند سرعت بازگشت مایعات از بافت به خون را کاهش دهد. در نتیجه، بخش‌هایی از بدن، متورم می‌شوند که به این حالت «خیز» یا «ادم» می‌گویند. مصرف زیاد نمک و مصرف کم مایعات نیز می‌تواند به خیز منجر شود.

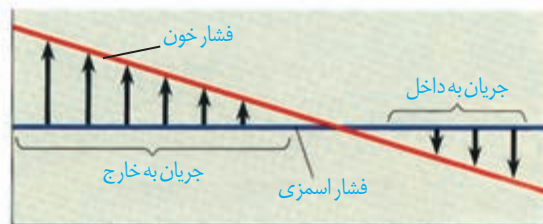
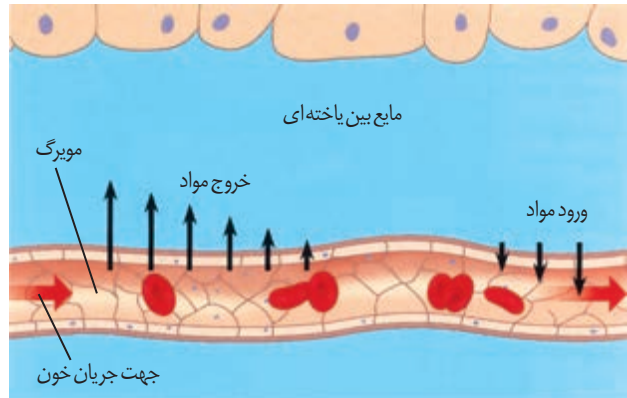

شکل ۱۳- تبادل مواد در مویرگ‌ها

سیاهرگ‌ها

همان‌طور که در شکل ۱۰ دیدید، سیاهرگ‌ها با داشتن فضای داخلی وسیع و دیواره‌ای با مقاومت کمتر، می‌توانند بیشتر حجم خون را در خود جای دهند. باقیمانده فشار سرخرگی باعث ادامه جریان خون در سیاهرگ‌ها می‌شود اما به علت کاهش شدید فشار خون و جهت حرکت خون در سیاهرگ‌ها که در بیشتر آنها به سمت بالا است لازم است عواملی به جریان خون در سیاهرگ‌ها کمک کند.

تلمبه ماهیچه اسکلتی: حرکت خون در سیاهرگ‌ها به ویژه در اندام‌های پایین‌تر از قلب، به مقدار زیادی به انقباض ماهیچه‌های اسکلتی وابسته است. انقباض ماهیچه‌های دست و پا، شکم و میان‌بند، به سیاهرگ‌های مجاور خود فشاری وارد می‌کنند که باعث حرکت خون در سیاهرگ به سمت قلب می‌شود (شکل ۱۴).

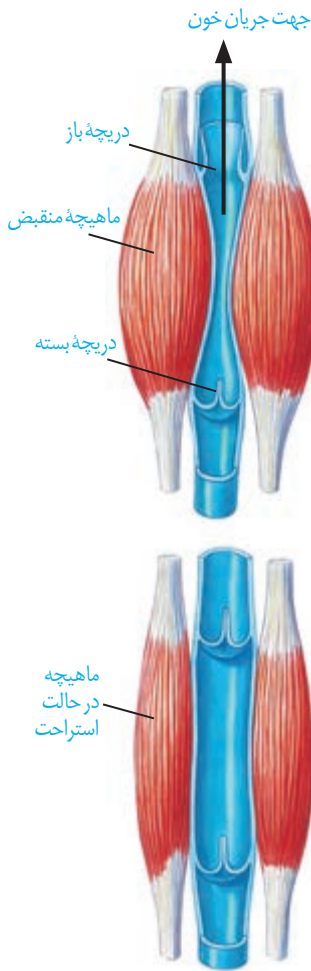

شکل ۱۴- تلمبه ماهیچه اسکلتی و عملکرد دریچه‌های لانه کبوتری

دریچه‌های لانه کبوتری: در سیاهرگ‌های دست و پا، جریان خون را یک‌طرفه و به سمت بالا هدایت می‌کنند. در هنگام انقباض هر ماهیچه در سیاهرگ مجاور آن، دریچه‌های بالایی باز و دریچه‌های پایین، بسته می‌شوند (شکل ۱۴).

فشار مکشی قفسه سینه: هنگام دم به وجود می‌آید، که قفسه سینه باز می‌شود. در این حالت فشار از روی سیاهرگ‌های نزدیک قلب برداشته می‌شود و درون آنها فشار مکشی ایجاد می‌شود که خون را به سمت بالا می‌کشد.

فعالیت

مشاهده گردش خون در باله دمی ماهی

بدن یک ماهی کوچک را در پنبه خیس بپیچید به طوری که فقط باله

دمی آن بیرون باشد. ماهی را در ظرف پتری قرار دهید که مقداری آب دارد. روی باله دمی، یک تیغه بگذارید تا باله دمی گسترده شود و ماهی تکان نخورد. مجموعه را روی صفحه

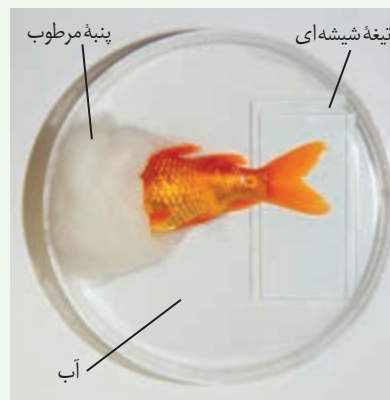

میکروسکوپ طوری قرار دهید که نور از باله دمی عبور کند. ابتدا با بزرگ‌نمایی کم و سپس با بزرگ‌نمایی متوسط، آن را مشاهده کنید.

– با توجه به معکوس بودن تصویر در میکروسکوپ، چگونه می‌توانید سرخرگ و سیاهرگ را در باله دمی، تشخیص دهید؟

– گزارشی از آنچه مشاهده می‌کنید به معلم خود ارائه کنید.

– پس از پایان کار، ماهی را به آب برگردانید.

دستگاه لنفی

دستگاه لنفی شامل لنف، رگ‌های لنفی، مجاری لنفی، گره‌های لنفی و اندام‌های لنفی است. کار اصلی آن، تصفیه و بازگرداندن آب و مواد دیگری است که از مویرگ‌ها به فضای میان بافتی نشت پیدا می‌کنند و به مویرگ‌ها برنمی‌گردند. نشت این مواد در جریان ورزش و بعضی بیماری‌ها، افزایش قابل توجهی پیدا می‌کند. لنف مایعی تشکیل شده از مواد متفاوت و گویچه‌های سفید است.

کار دیگر دستگاه لنفی، انتقال چربی‌های جذب شده از دیواره روده باریک به خون و همچنین از بین بردن میکروب‌های بیماری‌زا و یاخته‌های سرطانی است.

لنف بعد از عبور از مویرگ‌ها و رگ‌های لنفی از طریق دو رگ بزرگ لنفی به نام **مجرای لنفی** به سیاهرگ‌های زیر ترقوه‌ای چپ و راست می‌ریزد. بنابراین، لنف پس از تصفیه شدن به دستگاه گردش خون برمی‌گردد (شکل ۱۵).

لوزه‌ها، تیموس، طحال، آپاندیس و مغز استخوان اندام‌های لنفی نامیده می‌شوند.

تنظیم دستگاه گردش خون

گره ضربان‌ساز، تکانه‌های منظمی را ایجاد و در قلب منتشر می‌کند تا چرخه ضربان قلب به‌طور منظم تکرار شود. در حالت عادی این ضربان و برون ده قلبی ناشی از آن، نیاز اکسیژن و مواد مغذی اندام‌های بدن را برطرف می‌کند. اما در هنگام فعالیت ورزشی یا در حالت استراحت، برون ده قلب باید تغییر یابد. این تنظیم‌ها با ساز و کارهای مختلفی انجام می‌شود:

نقش دستگاه عصبی خود مختار:

افزایش و کاهش فعالیت قلب متناسب با شرایط، به‌وسیله اعصاب دستگاه عصبی خود مختار انجام می‌شود. مرکز هماهنگی این اعصاب در بصل النخاع و پل مغزی و در نزدیکی مرکز تنظیم تنفس قرار دارد و همکاری این مراکز، نیاز بدن به مواد مغذی و اکسیژن را در شرایط خاص به خوبی تأمین می‌کند.

نقش هورمون‌ها: وقتی در فشار روانی مثل نگرانی، ترس و استرس امتحان قرار می‌گیریم،

ترشح بعضی هورمون‌ها از غدد درون‌ریز مثل فوق کلیه، افزایش می‌یابد. این هورمون‌ها مثلاً با اثر بر قلب، ضربان قلب و فشارخون را افزایش می‌دهند.

تنظیم موضعی جریان خون در بافت‌ها: افزایش کربن دی‌اکسید، باگشاد کردن سرخرگ‌های

کوچک میزان جریان خون را در آنها افزایش می‌دهد.

نقش گیرنده‌ها در حفظ فشار سرخرگی: گیرنده‌های حساس به فشار، گیرنده‌های حساس

به کمبود اکسیژن و گیرنده‌های حساس به افزایش کربن دی‌اکسید و یون هیدروژن پس از تحریک، به مراکز عصبی پیام می‌فرستند تا فشار سرخرگی در حد طبیعی حفظ، و نیازهای بدن در شرایط خاص تأمین شود.

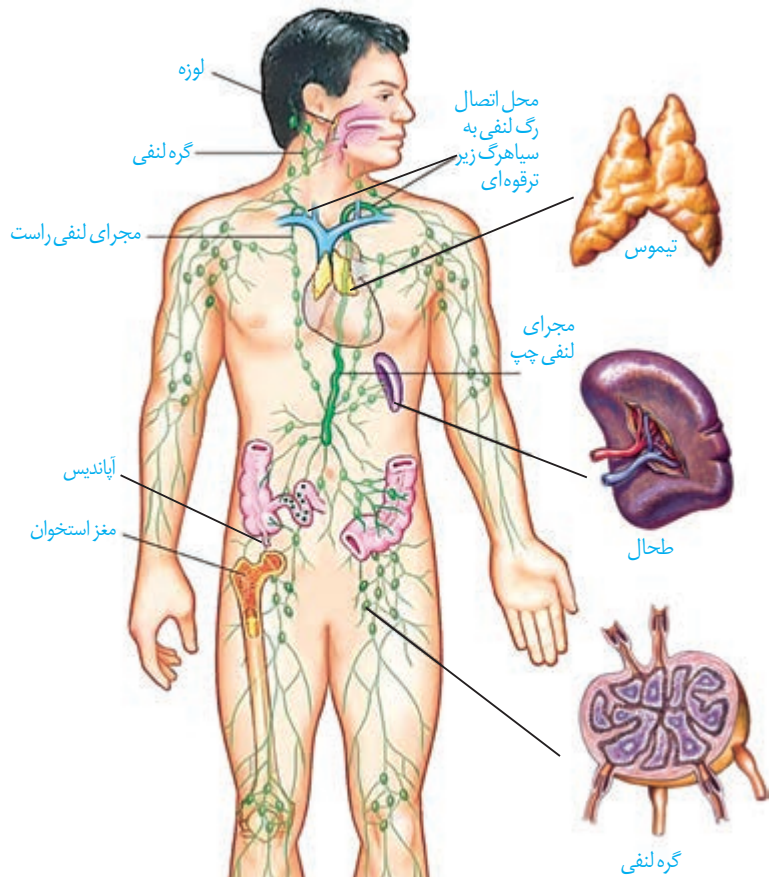

شکل ۱۵- اجزای دستگاه لنفی، مسیر لنف و چگونگی اتصال آن به دستگاه گردش خون

بیشتر بدانید

ثبات فعالیت‌های دستگاه گردش خون در یک دوره زمانی (مانیتورینگ)

متخصصان با متصل کردن دستگاه‌های الکترونیکی ویژه‌ای به بدن فرد، فشارخون و فعالیت الکتریکی قلب او را در مدت ۲۴ تا ۴۸ ساعت تحت نظر قرار می‌دهند. در این حالت فرد فعالیت‌های معمول خود را انجام می‌دهد. پزشکان با بررسی نمودارهای حاصل، به‌چگونگی کار قلب و رگ‌ها در شرایط مختلف پی می‌برند.

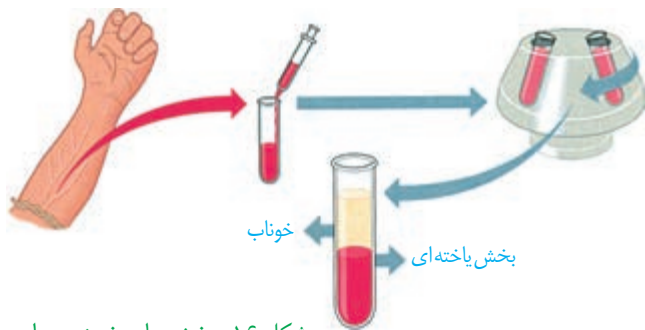

شکل ۱۶- بخش‌های خون پس از گریزانه

خون، نوعی بافت پیوندی است که به طور منظم و یک طرفه در رگ‌های خونی جریان دارد و دارای دو بخش است: خوناب که حالت مایع دارد و بخش یاخته‌ای که گویچه‌های قرمز، گویچه‌های سفید و گرده (پلاکت)‌ها را شامل می‌شود. اگر مقداری از خون را گریزانه (سانتریفیوژ) کنیم، دو بخش خون از هم جدا می‌شود و می‌توان درصد هر کدام را مشخص کرد. معمولاً در فرد سالم و بالغ ۵۵ درصد حجم خون را خوناب (پلازما) و ۴۵ درصد را بخش یاخته‌ای تشکیل می‌دهند (شکل ۱۶).

از کارهای خون، انتقال مواد مغذی، اکسیژن، کربن دی‌اکسید، هورمون‌ها و مواد دیگر است. خون ارتباط شیمیایی بین یاخته‌های بدن را امکان‌پذیر می‌سازد و به تنظیم دمای بدن و یکسان کردن دما در نواحی مختلف بدن کمک می‌کند. همچنین در ایمنی و دفاع در برابر عوامل خارجی نقش اساسی دارد و در هنگام خون‌ریزی، به کمک عواملی، از هدر رفتن خون جلوگیری می‌کند. بیش از ۹۰ درصد خوناب، آب است و بقیه آن را موادی مانند پروتئین‌ها، مواد مغذی، یون‌ها و مواد دفعی تشکیل می‌دهند. پروتئین‌های خوناب نقش‌های گوناگونی دارند. آلبومین، فیبرینوژن و گلوبولین از پروتئین‌های خوناب‌اند. آلبومین، در حفظ فشار اسمزی خون و انتقال بعضی داروها مثل پنی‌سیلین نقش دارد. فیبرینوژن، در انعقاد خون و گلوبولین‌ها در ایمنی و مبارزه با عوامل بیماری‌زا اهمیت دارند.

شکل ۱۷- تولید بخش یاخته‌ای و گرده‌ها توسط یاخته‌های بنیادی مغز استخوان

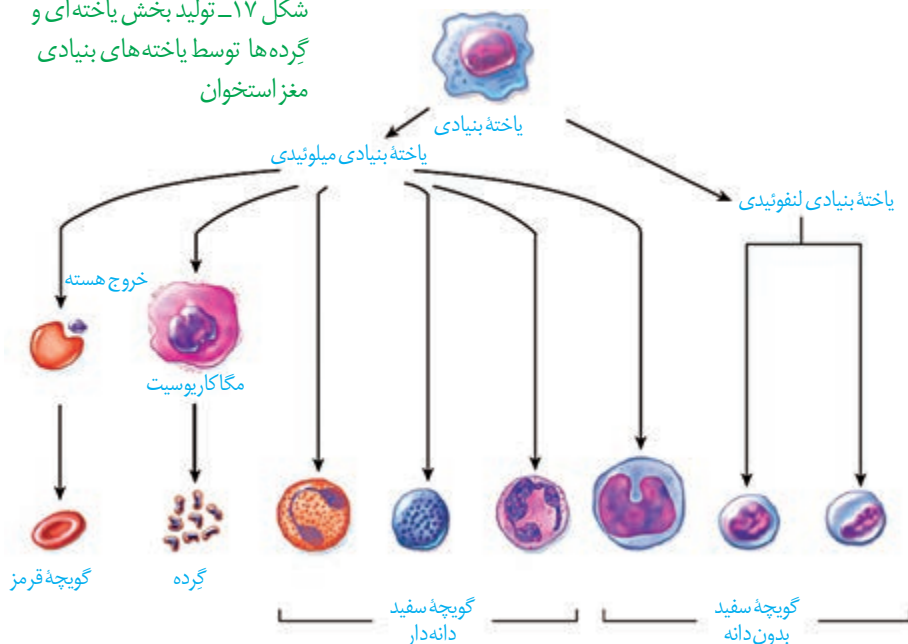

وجود یون‌های پتاسیم و سدیم در خوناب، اهمیت زیادی دارد؛ چون در فعالیت یاخته‌های بدن نقش کلیدی دارند.

بخش دوم خون شامل گویچه‌های قرمز، گویچه‌های سفید و گرده‌ها هستند که دو گروه اول، یاخته‌های خونی و گرده‌ها، قطعاتی از یاخته هستند. در یک فرد بالغ، تولید یاخته‌های خونی و گرده‌ها در مغز قرمز استخوان انجام می‌شود.

در مغز استخوان **یاخته‌های بنیادی** وجود دارند که با تقسیمات خود، این بخش خون را تولید می‌کنند. البته در دوران جنینی، یاخته‌های خونی و گرده‌ها در اندام‌های دیگری مثل کبد و طحال نیز ساخته می‌شود. یاخته‌های بنیادی مغز استخوان، یاخته‌هایی هستند که توانایی تقسیم و تولید چندین نوع یاخته را دارند. ابتدا این یاخته‌ها تقسیم می‌شوند و دو نوع یاخته را ایجاد می‌کنند: یاخته‌های بنیادی **لنفوئیدی** که در جهت تولید لنفوسیت‌ها عمل می‌کنند و یاخته‌های بنیادی **میلوئیدی** که منشأ بقیه یاخته‌های خونی و گرده‌ها هستند (شکل ۱۷).

یاخته‌های خونی قرمز

در انسان بیش از ۹۹ درصد یاخته‌های خونی را گویچه‌های قرمز تشکیل می‌دهند که به خون، ظاهری قرمز رنگ می‌دهند. این یاخته‌های کروی که از دو طرف، حالت فرو رفته دارند، در هنگام تشکیل در مغز استخوان، هسته خود را از دست می‌دهند و سیتوپلاسم آنها از هموگلوبین پر می‌شود (شکل ۱۸). نسبت حجم گویچه‌های قرمز خون به حجم خون که به صورت درصد بیان می‌شود، **خون بهر (هماتوکریت)** گفته می‌شود.

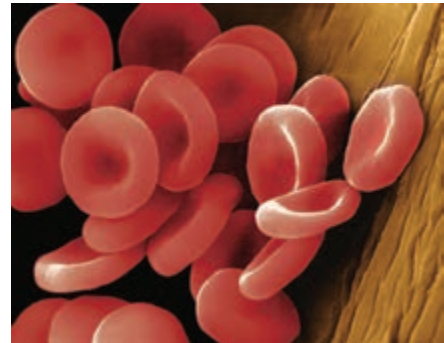

شکل ۱۸- یاخته‌های خونی قرمز

نقش اصلی گویچه‌های قرمز، انتقال گازهای تنفسی است. متوسط عمر گویچه‌های قرمز ۱۲۰ روز است. تقریباً یک درصد از گویچه‌های قرمز، روزانه تخریب می‌شود و باید جایگزین شود. تخریب یاخته‌های خونی قرمز آسیب‌دیده و مرده در طحال و کبد انجام می‌شود. آهن آزاد شده در این فرایند یا در کبد ذخیره می‌شود و یا همراه خون به مغز استخوان می‌رود و در ساخت دوباره گویچه‌های قرمز مورد استفاده قرار می‌گیرد.

واژه شناسی

خون بهر

(Hematocrit / هماتوکریت)

بهر در خون بهر به معنی بهره و نسبت است.

فعالیت

– به نظر شما چرا در انسان و بسیاری از پستانداران، گویچه‌های قرمز، هسته و بیشتر اندامک‌های خود را از دست می‌دهند؟

– چرا غشای گویچه‌های قرمز در دو طرف، حالت فرورفته دارد؟

– محصور بودن هموگلوبین در غشای گویچه‌های قرمز چه اهمیتی دارد؟

برای ساخته شدن گویچه‌های قرمز در مغز استخوان، علاوه بر وجود آهن، ویتامین «B_{۱۲}» و فولیک اسید نیز لازم است.

فولیک اسید، نوعی ویتامین از خانواده B است که برای تقسیم طبیعی یاخته‌ای لازم است. کمبود آن باعث می‌شود یاخته‌ها به ویژه در مغز استخوان، تکثیر نشوند و تعداد گویچه‌های قرمز کاهش یابد. سبزیجات با برگ سبز تیره، حبوبات، گوشت قرمز و جگر از منابع آهن و فولیک اسیدند. کارکرد صحیح

بیشتر بدانید

کاهش تعداد گویچه‌های قرمز و نیز کاهش مقدار هموگلوبین را **آنمی** یا **کم خونی** می‌گویند. ضعف و خستگی زودرس و پریدگی رنگ، ممکن است از نشانه‌های کم خونی باشد ولی تشخیص آن با آزمایش خون و تعیین میزان هموگلوبین انجام می‌شود. استفاده از گوشت، جگر و سبزیجات تیره تازه، برای جلوگیری از آن توصیه می‌شود.

فولیک اسید به وجود ویتامین «B_{۱۲}» وابسته است. این ویتامین فقط در غذاهای جانوری وجود دارد. البته در روده بزرگ مقداری ویتامین B_{۱۲} تولید می‌شود.

تنظیم تولید گویچه‌های قرمز: اگرچه تولید گویچه‌های قرمز به وجود آهن، فولیک اسید و ویتامین «B_{۱۲}» وابسته است؛ در بدن ما تنظیم میزان گویچه‌های قرمز، به ترشح هورمونی به نام **اریتروپویتین** بستگی دارد. این هورمون توسط گروه ویژه‌ای از یاخته‌های کلیه و کبد به درون خون ترشح می‌شود و روی مغز استخوان اثر می‌کند تا سرعت تولید گویچه‌های قرمز را زیاد کند. این هورمون به طور طبیعی به مقدار کم ترشح می‌شود تا کاهش معمولی تعداد گویچه‌های قرمز را جبران کند. اما هنگام کاهش مقدار اکسیژن خون، این هورمون افزایش می‌یابد که این حالت در کم‌خونی، بیماری‌های تنفسی و قلبی، ورزش‌های طولانی یا قرار گرفتن در ارتفاعات، ممکن است رخ دهد.

فعالیت

شاید برگه‌های جواب آزمایش خون را دیده باشید. در این برگه‌ها اطلاعات زیادی در مورد یاخته‌ها و ترکیبات خون وجود دارد. یکی از این برگه‌ها را بررسی کنید و با توجه به آن، به سؤالات زیر پاسخ دهید:

- ۱- تعداد طبیعی هر یک از یاخته‌های خونی (WBC و RBC) و گرده‌ها (PLT) را در واحد اندازه‌گیری میکرو لیتر (μL) مشخص کنید.
- ۲- میزان انواع لیبدهایی را که در آزمایش خون سنجیده می‌شود؛ مشخص کنید.
- ۳- گفتیم که روزانه تقریباً یک درصد گویچه‌های قرمز تخریب می‌شود. با توجه به تعداد RBC اگر حجم کل خون ما پنج لیتر باشد، روزانه چه تعداد از این یاخته‌ها تخریب می‌شوند و باید جایگزین شوند؟

یاخته‌های خونی سفید

یاخته‌های خونی، که ضمن گردش در خون، در بافت‌های مختلف بدن نیز پراکنده می‌شوند، گویچه‌های سفید هستند. نقش اصلی آنها، دفاع از بدن در برابر عوامل خارجی است. این یاخته‌ها هسته دارند. انواع و ویژگی‌های آنها را در شکل ۱۹ مشاهده می‌کنید.

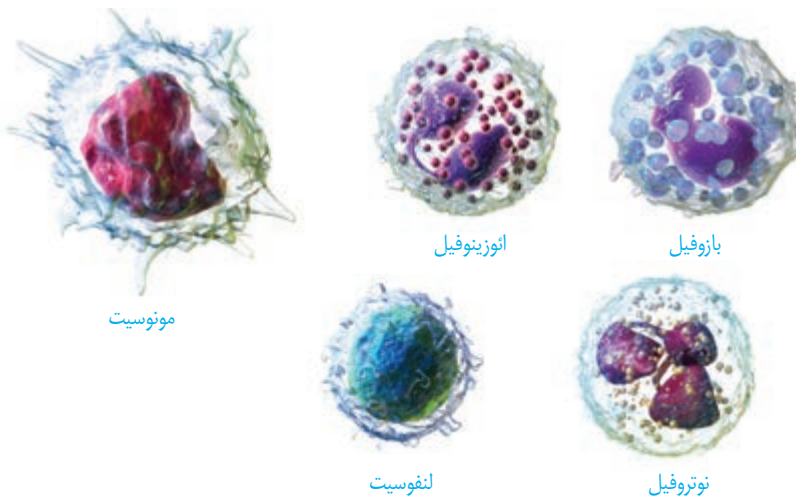

شکل ۱۹- یاخته‌های خونی سفید

- ۱- بازوفیل: هسته دو قسمتی روی هم افتاده - سیتوپلاسم با دانه‌های تیره
- ۲- ائوزینوفیل: هسته دو قسمتی دمبلی - سیتوپلاسم با دانه‌های روشن درشت
- ۳- نوتروفیل: هسته چند قسمتی - سیتوپلاسم با دانه‌های روشن ریز
- ۴- مونوسیت: هسته تکی خمیده یا لوبیایی - سیتوپلاسم بدون دانه
- ۵- لنفوسیت: هسته تکی گرد یا بیضی - سیتوپلاسم بدون دانه

بیشتر بدانید

تعداد یاخته‌های خونی و گرده‌ها در میلی‌متر مکعب خون	
RBC	5.6×10^6
WBC	6.7×10^3
PLT	250×10^3

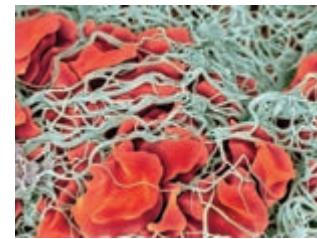

شکل ۲۰- رشته‌های پروتئینی فیبرین که یاخته‌های خونی و گرده‌ها را دربرگرفته و لخته را تشکیل داده‌اند.

فعالیت

مشاهده یاخته‌های خونی قرمز و سفید

- با کمک معلم و رعایت نکات ایمنی، گسترش خونی تهیه کنید.
- در صورتی که امکانات لازم برای رنگ آمیزی یاخته‌های خونی در آزمایشگاه شما وجود دارد، گسترش خونی تهیه شده را رنگ آمیزی کنید.
- همچنین می‌توانید از نمونه‌های آماده یاخته‌های خونی که رنگ آمیزی شده‌اند، نیز استفاده کنید و انواع یاخته‌های خونی را با استفاده از میکروسکوپ در آن تشخیص دهید.

گرده‌ها

گرده‌ها قطعات یاخته‌ای بی‌رنگ و بدون هسته‌ای هستند که درون خود دانه‌های زیادی دارند و از گویچه‌های خون کوچک‌ترند. گرده‌ها در مغز استخوان، زمانی تولید می‌شوند که یاخته‌های بزرگی به نام **مگا کاربوسیت** قطعه‌قطعه و وارد جریان خون می‌شوند (شکل ۱۷). درون هر یک از قطعات، دانه‌های کوچک پر از ترکیبات فعال وجود دارند. گرده‌ها به چند طریق از هدر رفتن خون جلوگیری می‌کنند. در خون‌ریزی‌های محدود، که دیواره رگ‌ها آسیب جزئی می‌بیند، در محل آسیب، گرده‌ها دور هم جمع می‌شوند، به هم می‌چسبند و ایجاد **درپوش** می‌کنند. این درپوش جلوی خروج خون از رگ آسیب‌دیده را می‌گیرد.

در خون‌ریزی‌های شدیدتر، گرده‌ها در تولید **لخته خون**، نقش اصلی دارند. آنها با آزاد کردن مواد و با کمک پروتئین‌های خوناب مثل فیبرینوژن، لخته را ایجاد می‌کنند. تشکیل لخته در محل زخم، جلوی خون‌ریزی را می‌گیرد (شکل ۲۰). وجود ویتامین K و یون Ca در انجام روند انعقاد خون و تشکیل لخته لازم است.

مراحل انعقاد خون با کمک گرده‌ها و عوامل انعقادی دیگر را در نمودار زیر می‌بینید.

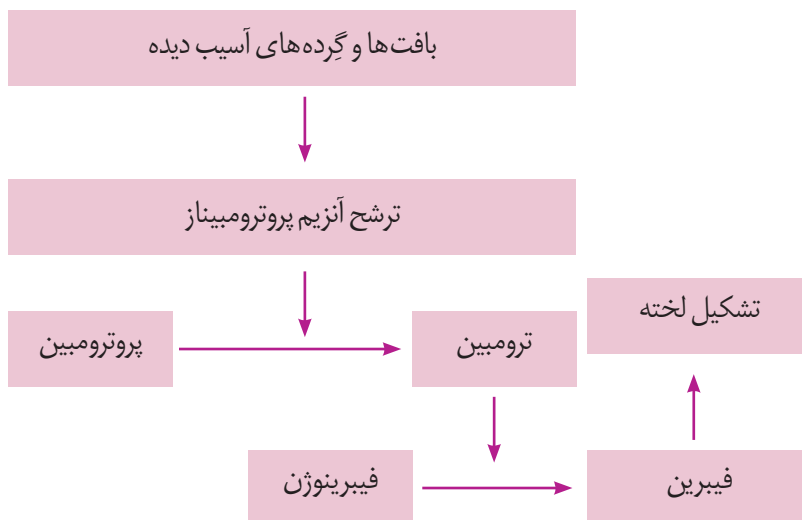

بیشتر بدانید

آزمایش PT (Prothrombin Time)

یکی از آزمایش‌های تعیین‌کننده سلامت گرده‌ها و چگونگی عمل آنها در انعقاد خون، آزمایش PT یا زمان پروترومبین است که در آن، زمان لازم برای انعقاد خون را می‌سنجند. PT طبیعی تقریباً ۱۲ ثانیه است. اگر این مدت در فردی کم یا زیاد باشد میزان گرده یا کارکرد آنها طبیعی نیست. در استفاده از داروهای ضد انعقاد مثل وارفارین نیز معیار سنجش تأثیر دارو، تعیین PT شخص است که از روی آن میزان دارو را تغییر می‌دهند.

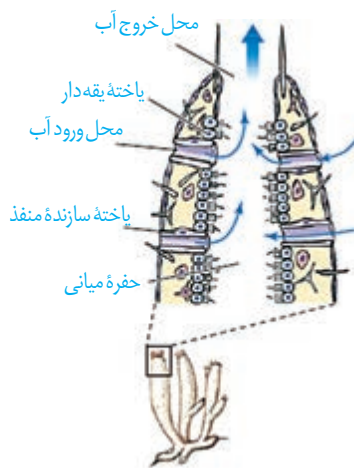

شکل ۲۱- گردش آب در بدن نوعی اسفنج



شکل ۲۲- شکل نوعی اسفنج

در تک یاخته‌ای‌ها تبادل گاز، تغذیه و دفع بین محیط و یاخته از سطح آن انجام می‌شود. در جانداران پر یاخته‌ای به دلیل زیاد بودن تعداد یاخته‌ها، همه یاخته‌ها با محیط بیرون ارتباط ندارند و لازم است در آنها دستگاه گردش موادی به وجود آید تا یاخته‌ها نیازهای غذایی و دفع مواد زائد خود را با کمک آن برطرف کنند. دستگاه‌های گردش مواد در جانوران مختلف به صورت‌های زیر است:

سامانه گردش آب: در اسفنج‌ها، آب از محیط بیرون از طریق سوراخ‌های دیواره به حفره یا حفره‌هایی وارد و پس از آن از سوراخ یا سوراخ‌های بزرگ‌تری خارج می‌شود. عامل حرکت آب، یاخته‌های یقه‌دار هستند که تاژک دارند (شکل‌های ۲۱ و ۲۲).

حفره گوارشی: حفره گوارشی در هیدر پر از مایعات است و علاوه بر گوارش، وظیفه گردش مواد را نیز بر عهده دارد. در کرم‌های پهن آزادی مثل پلاناریا، انشعابات حفره گوارشی به تمام نواحی بدن نفوذ می‌کنند به طوری که فاصله انتشار مواد تا یاخته‌ها بسیار کوتاه است. در این جانوران حرکات بدن به جابه‌جایی مواد کمک می‌کند.

در جانوران پیچیده‌تر، دستگاه اختصاصی برای گردش مواد شکل می‌گیرد که در آن مایعی برای جابه‌جایی مواد وجود دارد. در این جانوران، دو نوع **سامانه گردش مواد** مشاهده می‌شود.

سامانه گردش باز: قلب در سامانه باز، مایعی به نام **همولنف** را به حفره‌های بدن پمپ می‌کند. همولنف نقش‌های خون، لنف و آب میان‌بافتی را بر عهده دارد. جانورانی که سامانه گردش باز دارند، مویرگ ندارند و همولنف مستقیماً به فضای بین یاخته‌های بدن آنها وارد می‌شود و در مجاورت آنها جریان می‌یابد. بندپایانی مانند ملخ سامانه گردش باز دارند.

سامانه گردش بسته: ساده‌ترین سامانه گردش بسته در کرم‌های حلقوی، نظیر کرم‌خاکی وجود دارد. در این سامانه مویرگ‌ها در کنار یاخته‌ها و با کمک آب میان‌بافتی، تبادل مواد غذایی، دفعی و گازها را انجام می‌دهند (شکل ۲۳).

تمام مهره‌داران، سامانه گردش بسته دارند. گردش خون در مهره‌داران به صورت **ساده** و یا **مضاعف** است. در گردش ساده مثل ماهی و نوزاد دوزیستان، خون، ضمن یک بار گردش در بدن، یک بار از قلب دو حفره‌ای آن عبور می‌کند. مزیت این سیستم، انتقال یکباره خون اکسیژن دار به تمام مویرگ‌های اندام‌هاست (شکل ۲۴).

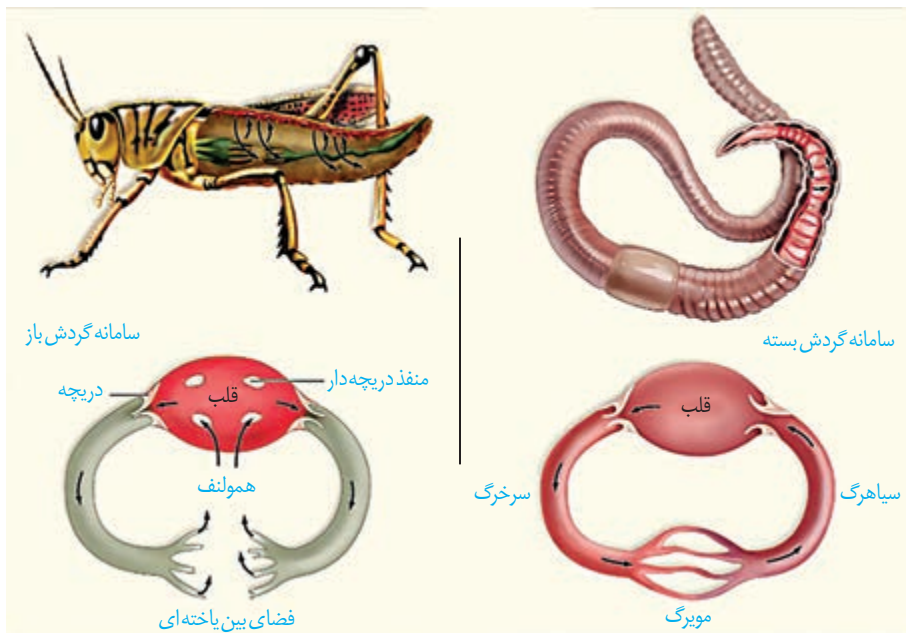

شکل ۲۳- مقایسه سامانه گردش باز و بسته در کرم خاکی و ملخ

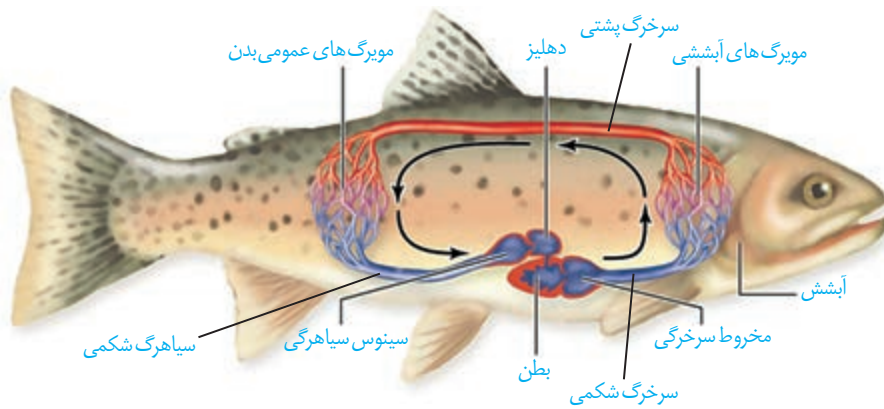

شکل ۲۴- گردش خون ماهی - خون همه بدن از طریق سیاهرگ شکمی به دهلیز و سپس به بطن وارد می شود. انقباض بطن، خون را از طریق سرخرگ شکمی به آبشش ها می فرستد. پس از تبادل گازهای تنفسی، خون از طریق سرخرگ پستی به تمام بدن و پس از تبادل مویرگی با یاخته های بدن وارد سیاهرگ شکمی می شود و به قلب برمی گردد. قبل از دهلیز، سینوس سیاهرگی و بعد از بطن، مخروط سرخرگی قرار دارد.

در گردش مضاعف، که در سایر مهره داران دیده می شود، خون ضمن یک بار گردش در بدن، دو بار از قلب عبور می کند. در این سامانه، قلب به صورت دو تلمبه عمل می کند: یک تلمبه با فشار کمتر برای تبادلات گازی و تلمبه دیگر با فشار بیشتر برای گردش عمومی فعالیت می کند.

سامانه گردش مضعف، از دوزیستان به بعد شکل گرفته است. دوزیستان، قلب سه حفره ای با دو دهلیز و یک بطن دارند که بطن خون را یک بار به شش ها و پوست و سپس به بقیه بدن تلمبه می کند (شکل ۲۵).

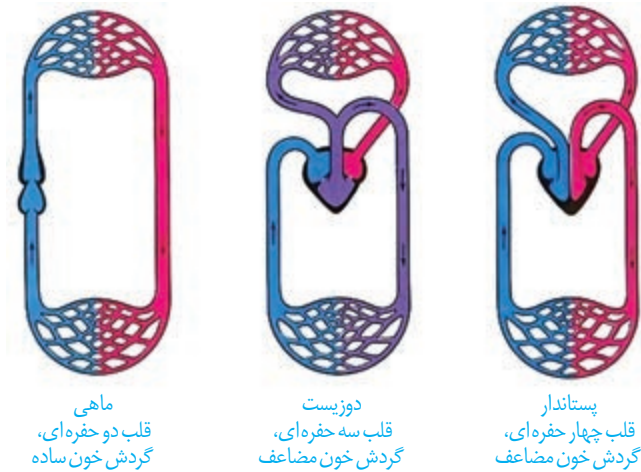

شکل ۲۵- قلب در انواع مهره داران

بیشتر بدانید

در سه گروه خزندگان (مارها، لاک پشت ها و سوسمارها) قلب چهار حفره ای است ولی دیواره بین دو بطن کامل نشده است.

قلب و سامانه های گردش در پرندگان و پستانداران

جدایی کامل بطن ها در پرندگان و پستانداران و برخی خزندگان مثل کروکودیل ها رخ می دهد. این حالت، حفظ فشار در سامانه گردش مضعف را آسان می کند. فشار خون بالا برای رساندن سریع مواد غذایی و خون غنی از اکسیژن به بافت ها در جانورانی با نیاز زیاد به انرژی مهم است.

بیشتر بدانید

قلب مصنوعی: پیوند علم و فناوری

خون با انقباض بطن ها در رگ ها جاری می شود؛ اما ممکن است قلب به دلایل متفاوت آسیب ببیند و نتواند نیروی لازم را برای گردش خون فراهم کند. این وضعیت که **نارسایی قلبی** نامیده می شود، نیاز به مراقبت های پزشکی دارد و به دلایل متفاوت مانند پرفشاری خون، مشکل در رگ های قلب یا التهاب بافت قلب ایجاد می شود. در صورتی که نارسایی شدید باشد، با انجام عمل پیوند قلب، زندگی بیمار را حفظ می کنند. اما قلب سالم برای پیوند همیشه در دسترس نیست یا ممکن است فرد بیمار شرایط دریافت پیوند را نداشته باشد. در چنین مواردی از قلب مصنوعی برای ایجاد نیروی لازم برای گردش خون در رگ ها استفاده می شود. تاریخچه قلب مصنوعی که نمونه ای از پیوند زیست شناسی و فناوری است به اواسط قرن بیستم میلادی برمی گردد. ساختن قلب مصنوعی علاوه بر دانش مربوط به ساختار و عملکرد قلب و رگ ها، به شناخت مواد مناسب و یا چگونگی ساختن آنها، دانش ریاضی و مهندسی وابسته است. تا به امروز تلاش های موفقیت آمیزی برای بهبود قلب مصنوعی انجام شده است. در حال حاضر جدیدترین قلب مصنوعی، بیشترین شباهت را با قلب طبیعی دارد. در ایران نیز عمل پیوند قلب مصنوعی از سال ۱۳۹۳ انجام می شود. شرکت های سازنده قلب مصنوعی، در ساخت و بهبود قلب مصنوعی به مواردی مانند استفاده از مواد مناسب، بیشترین کارایی، کمترین هزینه و سهولت به کارگیری توجه دارند.

کشف مهم ابن نفیس

از کارهای **ابن نفیس** دانشمند مسلمان قرن هفتم هجری، نوشتن شرحی بر بخش کالبدشناسی کتاب **قانون ابن سینا** و ارائه آن در کتابی به نام شرح **تشریح القانون** است. او در این کتاب ضمن توضیح گردش ششی خون به نقش قلب و شش‌ها می‌پردازد و می‌گوید که خون در شش‌ها در تماس با هوای دمی تصفیه می‌شود. ابن نفیس در نقد نظر ابن سینا مبنی بر وجود سه بطن در قلب، بیان می‌کند که قلب فقط دو بطن دارد. جالب است که وی در رد نظر ابن سینا به شواهد به دست آمده از تشریح قلب استناد می‌کند. **ابوالحسن علی ابن عباس** مشهور به **اهوازی** نیز، قبل از ابن نفیس وجود سه بطن در قلب را نادرست می‌دانست. او که در قرن چهارم هجری می‌زیست، بر این باور بود که قلب یک بطن چپ و یک بطن راست دارد.

ابن نفیس در تشریح گردش ششی خون می‌گوید «فایده این خون (منظور خون حفره سمت راست) آن است که به شش‌ها برود و در آنجا با هوای درون شش‌ها مخلوط شود و سپس از سیاهرگ ششی عبور کند و به حفره چپ قلب برود». تا قبل از آن بر اساس نظر **جالینوس**، پزشک یونانی قرن دوم میلادی، اعتقاد بر این بود که خون از طریق منفذهایی در دیواره بین دو بطن از سمت راست وارد سمت چپ قلب می‌شود. از این رو ابن نفیس توضیح می‌دهد که «خون از حفره راست قلب باید به حفره چپ برود، اما مسیر مستقیمی بین آنها وجود ندارد. دیواره ضخیم قلب منفذ ندارد و برخلاف تصور جالینوس فاقد منفذهای نامرئی است. خون حفره راست قلب باید از راه سرخرگ ششی به شش‌ها برود، از میان آنها عبور کند، با هوا آمیخته شود و از راه سیاهرگ ششی به حفره چپ قلب برود».

کشف مهم ابن نفیس تا سیصد سال بعد، یعنی تا زمانی که برخی آثار او در نیمه قرن شانزدهم میلادی از عربی به زبان لاتین ترجمه شود از دید اروپائیان مخفی ماند. بعد از آن افرادی در اروپا برای توضیح گردش ششی خون که ابن نفیس پیشرو آن بود، کوشش‌هایی انجام دادند. ویلیام هاروی از جمله این افراد است که عنوان **کاشف گردش ششی خون** را نصیب خود کرد. سرانجام در سال ۱۹۵۷ میلادی یافته‌های ابن نفیس به رسمیت شناخته شد؛ گرچه حدود هفتصد سال از مرگ او گذشته بود.

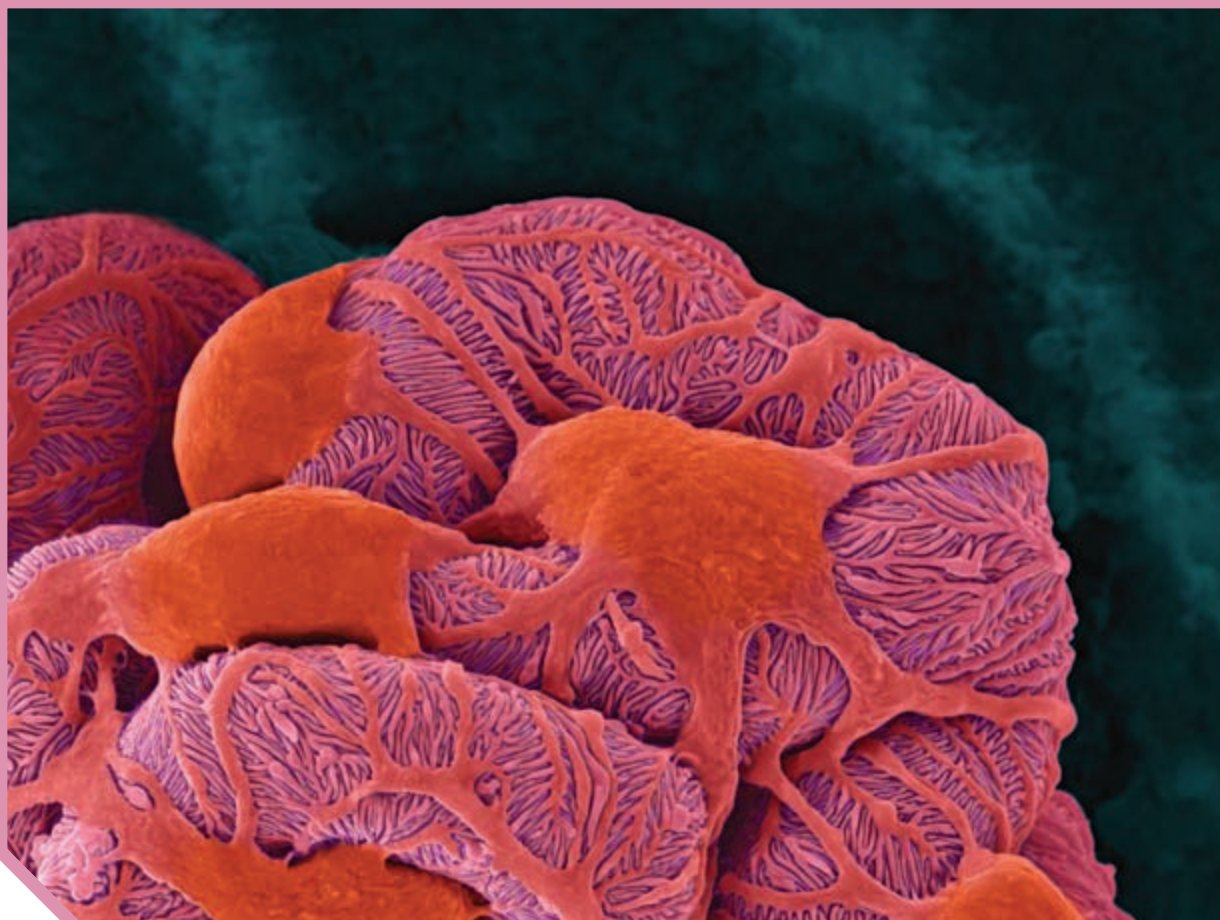

فصل ۵

تنظیم اسمزی و دفع مواد زائد

گرچه ما انسان‌ها در خشکی زندگی می‌کنیم اما یاخته‌های ما با محیط مایع در ارتباط‌اند. آنچه درباره‌ی این محیط مایع حائز اهمیت است، مشابه بودن غلظت آن با غلظت درون یاخته‌ها یا به عبارت دقیق‌تر مشابه بودن فشار اسمزی آنهاست. اگر غلظت مایع اطراف یاخته‌ها رقیق‌تر یا غلیظ‌تر از یاخته‌ها باشد، تهدیدی جدی برای ادامه‌ی حیات ما خواهد بود؛ چون ممکن است به ورود بیش از حد آب به یاخته یا خروج آب از آن منجر شود. بدن ما چگونه فشار اسمزی مایع اطراف یاخته‌ها را تنظیم می‌کند؟ چگونه ترکیب شیمیایی آن را ثابت نگه می‌دارد؟ آیا روش‌هایی که بدن انسان به کار می‌گیرد، در سایر جانوران هم دیده می‌شوند؟ ادرار چگونه تشکیل می‌شود؟ ترکیب شیمیایی ادرار چه اطلاعاتی را درباره‌ی وضعیت درونی بدن فراهم می‌کند؟ اینها نمونه پرسش‌هایی است که پاسخ آنها را در این فصل خواهیم یافت.



واژه‌شناسی

هم‌ایستایی (Homeostasis) / هومئوستازی

هومئو به معنای هم یا همان و ستازی به معنی وضعیت ثابت و ایستا است و برای حفظ تعادل و پایداری وضعیت طبیعی بدن به کار می‌رود. هم‌ایستایی کلمه‌ای است که از ترکیب هم با صفت فاعلی ایستا به معنی ایستادن تشکیل شده است.

اگر در یک روز گرم تابستانی ورزش کنید، عرق می‌کنید و احتمالاً متوجه خواهید شد که از مقدار ادرار شما کاسته خواهد شد. می‌دانید چرا؟ چون بدن شما در نتیجه عرق کردن، آب از دست می‌دهد و بنابراین مقدار ادرار را کاهش می‌دهد تا آب از دست رفته را جبران کند. کمبود آب، اکسیژن و مواد مغذی یا انباشته شدن مواد دفعی یاخته‌ها مثل کربن دی‌اکسید و مواد دفعی نیتروژن دار از جمله مواردی اند که ادامه حیات را تهدید می‌کنند. حفظ وضعیت درونی بدن در محدوده‌ای ثابت (هم‌ایستایی)، برای تداوم حیات، ضرورت دارد. اگر وضعیت درونی بدن از تعادل خارج شود، بعضی مواد، بیش از حد لازم یا کمتر از حد لازم به یاخته‌ها می‌رسند. بسیاری از بیماری‌ها در نتیجه برهم خوردن هم‌ایستایی پدید می‌آیند. کلیه‌ها در هم‌ایستایی نقش اساسی دارند. حفظ تعادل آب، اسید-باز، یون‌ها و نیز دفع مواد سمی و مواد زائد نیتروژن دار، از جمله وظایف کلیه‌اند.

کلیه‌ها

ساختار بیرونی کلیه و حفاظت از آن: کلیه‌ها، اندام‌هایی لوبیایی شکل اند و به تعداد دو عدد در طرفین ستون مهره‌ها و پشت محوطه شکمی قرار دارند. اندازه کلیه در فرد بالغ، تقریباً به اندازه مشت بسته اوست. به علت موقعیت قرارگیری و شکل کبد، کلیه راست قدری پایین‌تر از کلیه چپ واقع است (شکل ۱). دنده‌ها از بخشی از کلیه محافظت می‌کنند. علاوه بر این، پرده‌ای از جنس بافت پیوندی به نام **کپسول کلیه**، هر کلیه را در بر گرفته است (شکل ۲). چربی اطراف کلیه، علاوه بر اینکه کلیه را از ضربه محافظت می‌کند در حفظ موقعیت کلیه نقش مهمی دارد. تحلیل بیش از حد این چربی در افرادی که برنامه کاهش وزن سریع و شدید به کار می‌گیرند ممکن است سبب افتادگی کلیه و تا خوردگی میزنا می‌شود. در این صورت، فرد با خطر بسته شدن میزنا می‌تواند و عدم تخلیه مناسب ادرار از کلیه روبه‌رو می‌شود که در نهایت به نارسایی کلیه خواهد انجامید.

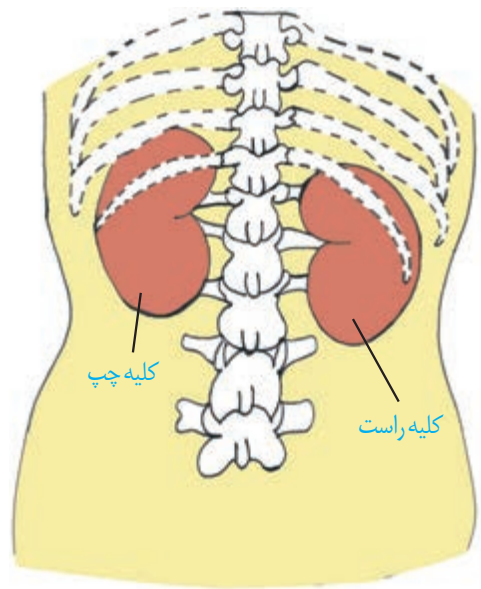

شکل ۱- موقعیت کلیه‌ها در انسان از نمای پشت

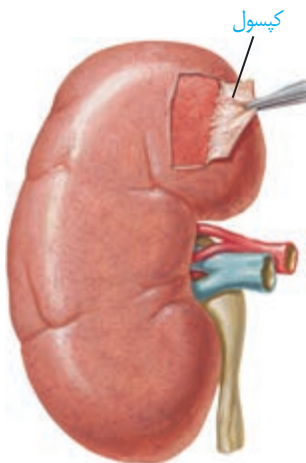

شکل ۲- کپسول کلیه

واژه شناسی

لپ (Lobe / لوب)

لوب به هریک از بخش‌های متمایز اندام‌هایی نظیر مغز و شش و کبد گفته می‌شود و معادل آن لپ است که همان معنی بخش یا قطعه را در زبان فارسی دارد.

بیشتر بدانید

از کلیه‌های خود چگونه مراقبت کنیم؟

- فعالیت بدنی داشته باشید.
- قند و فشار خون را کنترل کنید.
- از غذاهای آماده کمتر استفاده کنید.
- وزن خود را کنترل کنید.
- آب کافی بنوشید.
- سیگار نکشید.
- هیچ دارویی را خودسرانه مصرف نکنید.

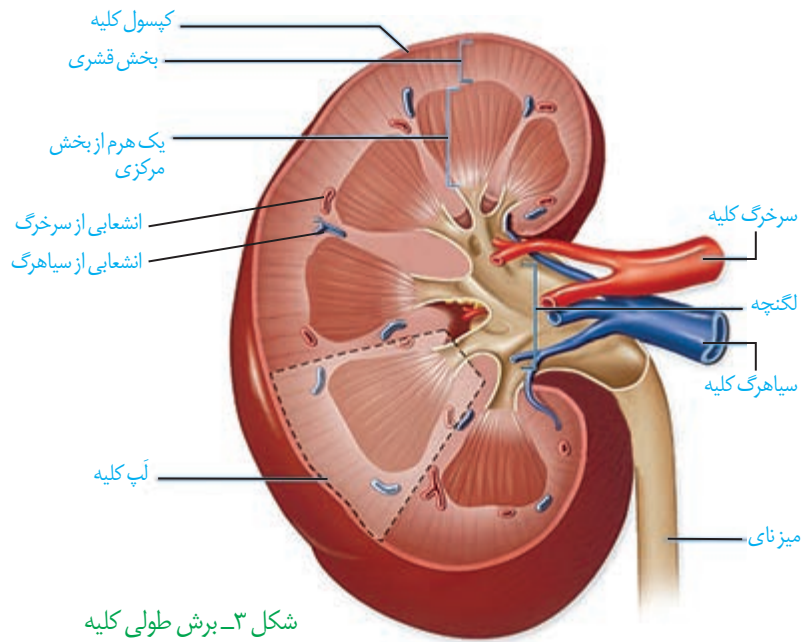

شکل ۳- برش طولی کلیه

ساختار درونی کلیه: در برش طولی کلیه، سه بخش مشخص دیده می‌شود که از بیرون به درون عبارت‌اند از بخش قشری، بخش مرکزی و لگنچه (شکل ۳). در بخش مرکزی، تعدادی ساختار هرمی شکل دیده می‌شود که **هرم‌های کلیه** نام دارند. قاعده هرم‌ها به سمت بخش قشری و رأس آنها به سمت لگنچه است. هر هرم و ناحیه قشری مربوط به آن را، یک **لپ کلیه** می‌نامند. لگنچه، ساختاری شبیه به قیف دارد. ادرار تولید شده، به آن وارد و به میزنای هدایت می‌شود تا کلیه را ترک کند.

فعالیت

تشریح کلیه گوسفند

وسایل لازم: کلیه گوسفند، قیچی، چاقوی جراحی،

گمانه

- ۱- یک عدد کلیه گوسفند تهیه کنید. اگر چربی‌های اطراف آن کنده نشده باشد بهتر است.
- ۲- در بین چربی‌ها میزنای، سرخرگ و سیاهرگ کلیه را تشخیص دهید.
- ۳- کپسول کلیه با بریدن قسمتی از آن، به راحتی جدا می‌شود.
- ۴- با یک برش طولی در سطح محدب کلیه، آن را باز کنید و مطابق شکل روبه‌رو بخش‌های مختلف آن را تشخیص دهید.
- ۵- در وسط لگنچه، منفذ میزنای مشخص است. با وارد کردن گمانه و جلو بردن آن درون میزنای، می‌توانید اطمینان پیدا کنید که میزنای را درست تشخیص داده‌اید.

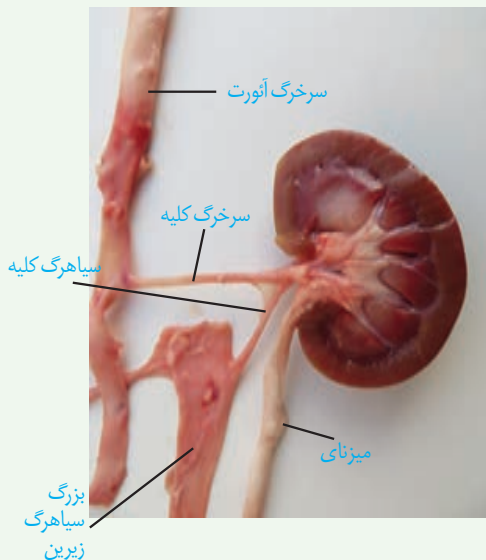

گردیزه (نفرون)ها

هر کلیه از حدود یک میلیون گردیزه تشکیل شده است که فرایند تشکیل ادرار در آنها انجام می‌شود. ابتدای گردیزه شبیه قیف است و کپسول بومن نام دارد. ادامه گردیزه، لوله‌ای شکل است و در قسمت‌هایی از طول خود، پیچ خوردگی‌هایی دارد و بر این اساس، به قسمت‌های مختلفی نام‌گذاری می‌شود (شکل ۴). این قسمت‌ها به ترتیب عبارت‌اند از **لوله پیچ خورده نزدیک**، **قوس هنله** که U شکل است و **لوله پیچ خورده دور** که گردیزه را به **مجرای جمع‌کننده** متصل می‌کند.

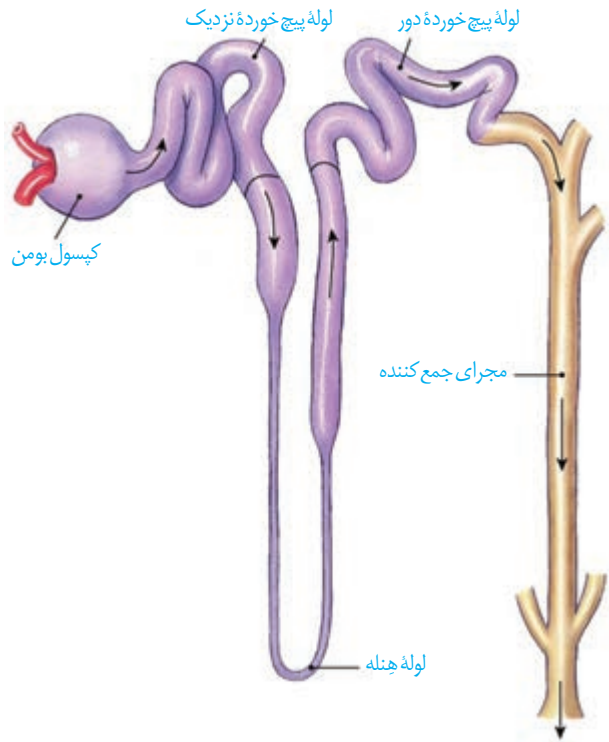

شکل ۴- گردیزه و مجرای جمع‌کننده

گردش خون در کلیه

منشأ ادرار از خون است و بنابراین بین گردیزه و رگ‌های خونی، ارتباط تنگاتنگی وجود دارد. با توجه به اینکه تبادل مواد از طریق مویرگ‌ها رخ می‌دهد در اینجا نیز شبکه‌های مویرگی را می‌بینیم. دو شبکه مویرگی در ارتباط با گردیزه مشاهده می‌شود. اولی به نام **کلافک (گلوبمرول)** که درون کپسول بومن قرار دارد و دومی به نام **دور لوله‌ای** که اطراف قسمت‌های دیگر گردیزه را فرا گرفته است.

به هر کلیه، یک سرخرگ وارد می‌شود. انشعابات این سرخرگ از فواصل بین هرم‌ها عبور می‌کند و در بخش قشری به سرخرگ‌های کوچک‌تری تقسیم می‌شود. انشعاب انتهایی این سرخرگ‌ها، **سرخرگ آوران** نامیده می‌شود. خون از طریق سرخرگ آوران به کلافک وارد می‌شود و از طریق **سرخرگ وایبران** آن راترک می‌کند. سرخرگ وایبران در اطراف لوله‌های پیچ خورده و قوس هنله، شبکه

مویرگی دور لوله‌ای را می‌سازد. این مویرگ‌ها به یکدیگر می‌پیوندند و سیاهرگ‌های کوچکی به وجود می‌آورند که پس از عبور از فواصل بین هرم‌ها سرانجام **سیاهرگ کلیه** را می‌سازند. این سیاهرگ، خون را از کلیه بیرون می‌برد (شکل ۵).

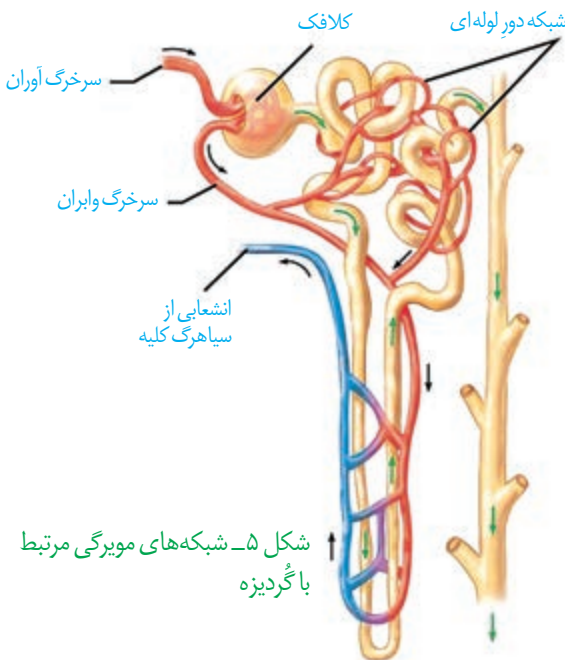

شکل ۵- شبکه‌های مویرگی مرتبط با گردیزه

واژه‌شناسی

گردیزه (Nephron / نفرون)

نفرون به معنی واحد ساختاری و کارکردی کلیه در مهره‌داران است و معادل آن گردیزه انتخاب شده است که از اسم گُرده و پسوند ایزه تشکیل شده است. گُرده در فرهنگ دهخدا به معنی کلیه و قلوه و ایزه پسوند تصغیر است و همان معنی کوچک‌ترین واحد ساختاری کلیه را دارد.

کلافک

(Glomerulus / گلوبمرول)

گلوبمرول به شبکه مویرگی اول واقع در کپسول بومن در کلیه مهره‌داران گفته می‌شود. به دلیل در هم پیچیده بودن مویرگ‌ها به صورت کلاف کوچکی دیده می‌شود که واژه کلافک برای آن مناسب است.

فرایند تشکیل ادرار، شامل سه مرحله تراوش، بازجذب و ترشح است (شکل ۶).

تراوش: تراوش، نخستین مرحله تشکیل ادرار است. در این مرحله بخشی از خونابه در نتیجه فشار خون از کلافک خارج شده به کپسول بومن وارد می‌شوند. این فرایند را تراوش می‌نامند. هم ساختار کلافک و هم ساختار کپسول بومن برای تراوش متناسب شده است. مویرگ‌های کلافک از نوع منفذدار هستند و بنابراین امکان خروج مواد از آنها به خوبی فراهم است. مولکول‌های بزرگ نمی‌توانند وارد کپسول بومن شوند. برای اینکه فشار تراوشی به حد کافی زیاد باشد سازوکار ویژه‌ای در نظر گرفته شده است. قطر سرخرگ آوران بیشتر از قطر سرخرگ وایبران است و این، فشار تراوشی را در مویرگ‌های کلافک افزایش می‌دهد (شکل ۷).

اطراف کلافک را کپسول بومن احاطه کرده است. کپسول بومن شامل دو دیواره است؛ یکی بیرونی و دیگری درونی. دیواره بیرونی از یاخته‌های پوششی سنگ‌فرشی ساده و دیواره درونی که با کلافک در تماس است، از یاخته‌هایی به نام پودوسیت تشکیل شده است (شکل ۸). هر یک از پودوسیت‌ها رشته‌های کوتاه و پاماند فراوانی دارد. پودوسیت‌ها با پاهای خود اطراف مویرگ‌های کلافک را احاطه کرده‌اند.

شکاف‌های باریک متعددی که در فواصل بین پاها وجود دارد به خوبی امکان نفوذ مواد را به دیواره درونی فراهم می‌کند.

- تراوش
- بازجذب
- ترشح

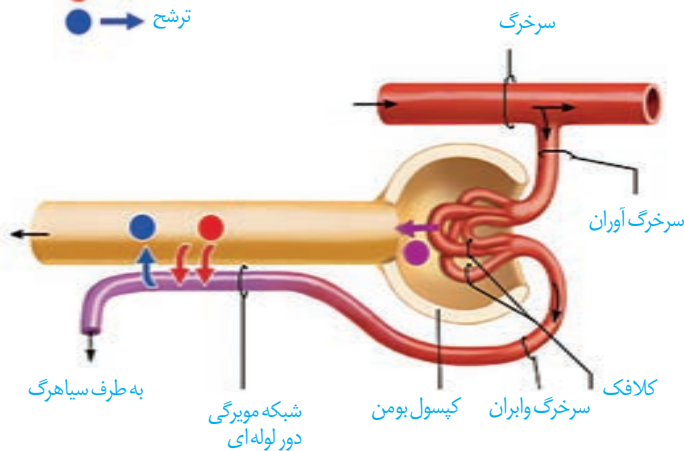

شکل ۶- فرایند تشکیل ادرار

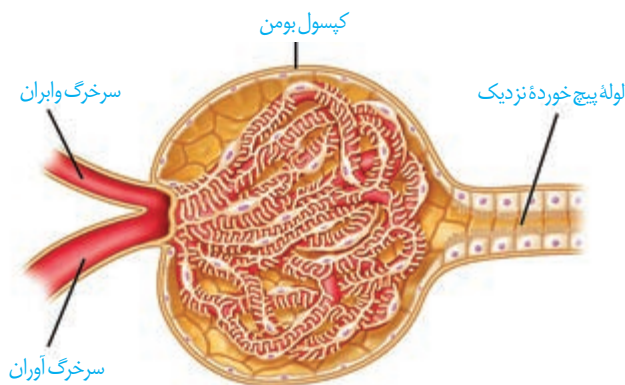

شکل ۷- کلافک درون کپسول بومن

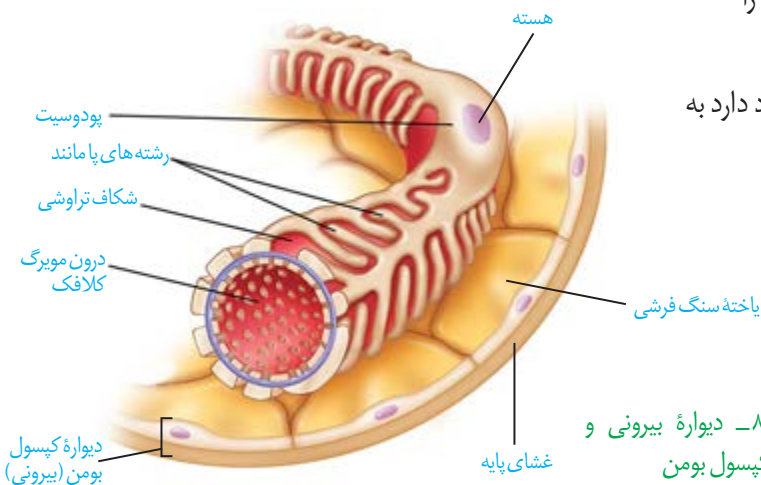

شکل ۸- دیواره بیرونی و درونی کپسول بومن

باز جذب: در تراوش، مواد براساس اندازه وارد گردیزه می‌شوند و هیچ انتخاب دیگری صورت نمی‌گیرد. بنابراین، هم مواد دفعی مثل اوره و هم مواد مفید مثل گلوکز و آمینواسیدها به گردیزه وارد می‌شوند. مواد مفید دوباره باید به خون بازگردند. این مواد از طریق مویرگ‌های دورلوله‌ای، دوباره جذب و به این ترتیب به خون وارد می‌شوند. این فرایند را **بازجذب** می‌نامند.

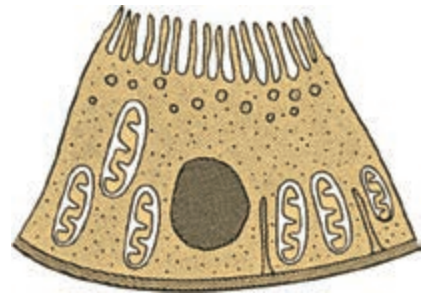

شکل ۹- یاخته‌های ریزپرز دار لوله پیچ‌خورده نزدیک

به محض ورود مواد تراوش شده به لوله پیچ‌خورده نزدیک، بازجذب آغاز می‌شود. دیواره لوله پیچ‌خورده نزدیک از یک لایه بافت پوششی مکعبی تشکیل شده است که ریزپرز دارند. ریزپرزها سطح بازجذب را افزایش می‌دهند. به علت وجود ریزپرزهای فراوان در لوله پیچ‌خورده نزدیک، مقدار مواد بازجذب شده در این قسمت از گردیزه، بیش از سایر قسمت‌هاست (شکل ۹).

در بیشتر موارد، بازجذب فعال است و با صرف انرژی انجام می‌گیرد؛ گرچه بازجذب ممکن است غیرفعال باشد مثل بازجذب آب که با اسمز انجام می‌شود.

ترشح: ترشح در جهت مخالف بازجذب رخ می‌دهد و در آن موادی که لازم است دفع شوند از مویرگ‌های دورلوله‌ای یا خود یاخته‌های گردیزه به درون گردیزه ترشح می‌شوند. این فرایند را **ترشح** می‌نامند. ترشح در بیشتر موارد به روش فعال و با صرف انرژی زیستی انجام می‌گیرد.

ترشح در تنظیم میزان pH خون، نقش مهمی دارد. اگر pH خون کاهش یابد، کلیه‌ها یون هیدروژن را ترشح می‌کنند. اگر pH خون افزایش یابد، کلیه بیکربنات بیشتری دفع می‌کند و به این ترتیب pH خون را در محدوده ثابتی نگه می‌دارد. بعضی سموم و داروها به وسیله ترشح دفع می‌شوند.

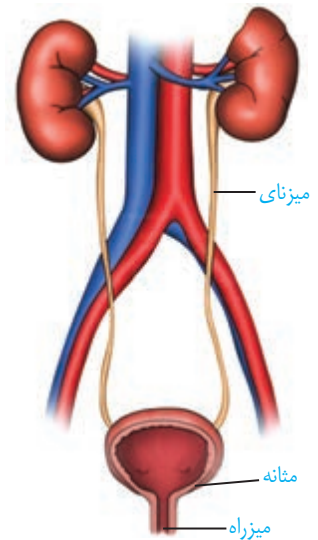

تخلیه ادرار

ادرار پس از ساخته شدن در کلیه، از طریق میزنای به مثانه وارد می‌شود (شکل ۱۰). حرکت کرمی دیواره میزنای، که نتیجه انقباضات ماهیچه صاف دیواره آن است، ادرار را به پیش می‌راند. پس از ورود به مثانه، درچه‌ای که حاصل چین خوردگی مخاط مثانه روی دهانه میزنای است، مانع بازگشت ادرار به میزنای می‌شود.

مثانه، کیسه‌ای است ماهیچه‌ای که ادرار را موقتاً ذخیره می‌کند. چنانچه حجم ادرار جمع شده در آن از حد مشخصی فراتر رود، کشیدگی دیواره مثانه باعث فعال شدن سازوکار تخلیه ادرار می‌شود. در محل اتصال مثانه به میزراه، بنداره‌ای قرار دارد که به هنگام ورود ادرار باز می‌شود. این بنداره، که **بنداره داخلی میزراه** نام دارد، از نوع ماهیچه صاف و غیرارادی است. بعد از این بنداره، بنداره دیگری به نام **بنداره خارجی میزراه** وجود دارد که از نوع ماهیچه مخطط و ارادی است. در نوزادان و کودکانی که هنوز ارتباط مغز و نخاع آنان به طور کامل شکل نگرفته است، تخلیه مثانه به صورت غیرارادی صورت می‌گیرد.

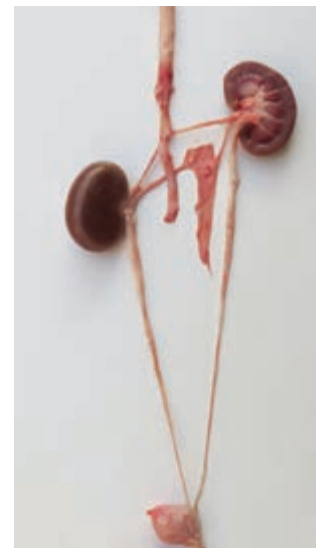

شکل ۱۰- دستگاه دفع ادرار- آیا می‌توانید اجزای شکل را نام‌گذاری کنید؟

ترکیب شیمیایی ادرار: دو فرایند بازجذب و ترشح، ترکیب مایع تراوش شده را هنگام عبور از گردیزه و مجرای جمع کننده، تغییر می دهند و آنچه به لگنچه می ریزد، ادرار است.

حدود ۹۵ درصد ادرار را آب تشکیل می دهد. دفع آب از طریق ادرار، راهی است برای تنظیم مقدار آب بدن. یون ها نیز بخش مهمی از ادرار را تشکیل می دهند که دفع آنها برای حفظ تعادل یون ها صورت می گیرد.

فراوان ترین ماده دفعی آلی در ادرار، **اوره** است. اوره چرا و چگونه تشکیل می شود؟ در نتیجه تجزیه موادی مانند آمینو اسیدها، آمونیاک تولید می شود که بسیار سمی است. تجمع آمونیاک در خون به سرعت به مرگ می انجامد. کبد، آمونیاک را از طریق ترکیب آن با کربن دی اکسید به اوره تبدیل می کند. ویژگی سمی بودن اوره از آمونیاک بسیار کمتر است و بنابراین، امکان انباشته شدن آن و دفع با فواصل زمانی امکان پذیر است. کلیه ها اوره را از خون می گیرند و همراه با ادرار از بدن دفع می کنند.

دیگر ماده دفعی نیتروژن دار در ادرار **اوریک اسید** است. اوریک اسید انحلال پذیری زیادی در آب ندارد؛ بنابراین تمایل آن به رسوب کردن و تشکیل بلور زیاد است. رسوب بلورهای اوریک اسید در کلیه ها باعث ایجاد سنگ کلیه و در مفاصل باعث بیماری نقرس می شود. نقرس یکی از بیماری های مفصلی است که با دردناک شدن مفاصل و التهاب آنها همراه است.

تنظیم آب: تنظیم آب تحت تنظیم عوامل مختلفی مثل هورمون ها قرار دارد. یکی از سازوکارها به غلظت مواد حل شده در خوناب ارتباط دارد. اگر غلظت این مواد از حد مشخصی فراتر رود، مرکز تشنگی در هیپوتالاموس تحریک می شود که نتیجه آن فعال شدن مرکز تشنگی و تمایل به نوشیدن آب و از طرف دیگر ترشح هورمون **ضد ادراری** است. این هورمون با اثر بر کلیه ها، بازجذب آب را افزایش می دهد و به این ترتیب دفع آب از راه ادرار کاهش پیدا می کند.

اگر بنا به عللی هورمون ضد ادراری ترشح نشود، مقدار زیادی ادرار رقیق از بدن دفع می شود. چنین حالتی به **دیابت بی مزه** معروف است. مبتلایان به این بیماری احساس تشنگی می کنند و مایعات زیادی می نوشند. این بیماری به علت برهم زدن توازن آب و یون ها در بدن، نیازمند توجه جدی است.

بیشتر بدانید

آمونیاک NH_3

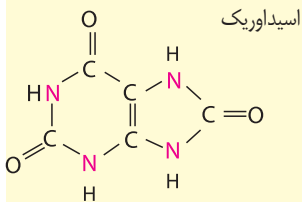
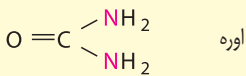

بیشتر بدانید

دیابت و کلیه ها

دیابت به رگ های کلیه آسیب می رساند. در نتیجه کلیه ها نمی توانند خون را به درستی تصفیه کنند. نمک و آب بیشتری در بدن می ماند که در نهایت به افزایش وزن و تجمع مواد دفعی در خون می انجامد.

دیابت همچنین باعث آسیب دیدن اعصاب مثانه و ایجاد مشکلاتی در تخلیه ادرار می شود. اگر مثانه به موقع تخلیه نشود کلیه ها آسیب می بینند. علاوه بر این، از آنجا که در دیابت، ادرار حاوی قند است تجمع طولانی مدت ادرار در مثانه امکان رشد باکتری ها و عفونت مثانه را فراهم می آورد.

گفتار ۳ تنوع دفع و تنظیم اسمزی در جانداران

در بسیاری از تک یاخته‌ای‌ها تنظیم اسمزی با کمک انتشار انجام می‌شود. ولی در برخی دیگر مانند پارامسی، آبی که در نتیجه اسمز وارد می‌شود به همراه مواد دفعی توسط واکوئول‌های انقباضی دفع می‌شود (شکل ۱۱).

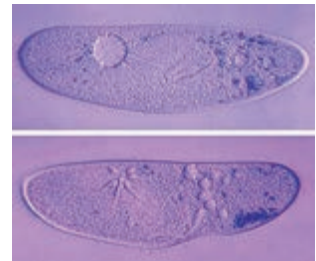

شکل ۱۱- واکوئول انقباضی در پارامسی

در بی‌مهرگان

نفریدی: بیشتر بی‌مهرگان دارای ساختار مشخصی برای دفع هستند. یکی از این ساختارها نفریدی است که برای دفع، تنظیم اسمزی یا هر دو مورد به کار می‌رود. نفریدی لوله‌ای است که با منفذی به بیرون باز و دفع از طریق آن انجام می‌شود.

آبشش: در سخت‌پوستان، مواد دفعی نیتروژن دار با انتشار ساده، از آبشش‌ها دفع می‌شوند.

لوله‌های مالپیگی: حشرات سامانه دفعی متصل به روده به نام لوله‌های مالپیگی دارند (شکل ۱۲). ماده دفعی در حشرات، اوریک اسید است. اوریک اسید همراه با آب به لوله‌های مالپیگی وارد می‌شود. محتوای لوله‌های مالپیگی به روده، تخلیه و با عبور مایعات در روده، آب و یون‌ها بازجذب می‌شوند. اوریک اسید از طریق روده به همراه مواد دفعی دستگاه گوارش دفع می‌شود.

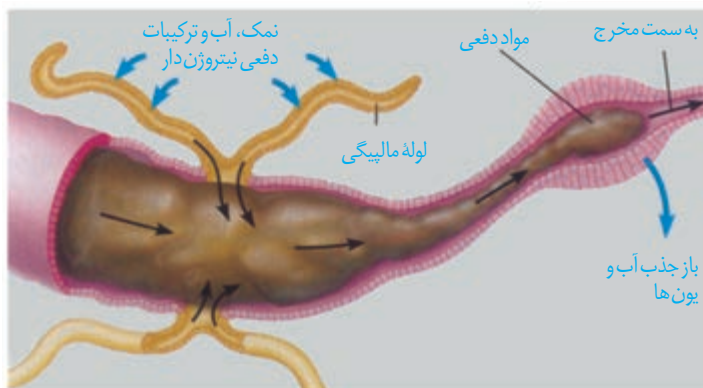

شکل ۱۲- لوله‌های مالپیگی

همه مه‌ره‌داران کلیه دارند. ماهیان غضروفی (مثل کوسه‌ها و سفره ماهی‌ها) که ساکن آب شور هستند، علاوه بر کلیه‌ها، دارای غدد راست روده‌ای هستند که محلول نمک (سدیم کلرید) بسیار غلیظ را به روده ترشح می‌کنند.

در ماهیان آب شیرین، فشار اسمزی مایعات بدن از محیط بیشتر است؛ بنابراین آب می‌تواند وارد بدن شود. برای مقابله با چنین مشکلی، ماهیان آب شیرین معمولاً آب زیادی نمی‌نوشند (باز و بسته شدن دهان در ماهی‌ها تنها به منظور عبور آب و تبادل گازها در آبشش‌هاست). این ماهی‌ها حجم زیادی از آب را به صورت ادرار رقیق دفع می‌کنند.

در ماهیان آب شور فشار اسمزی مایعات بدن کمتر از فشار اسمزی محیط است؛ بنابراین آب، تمایل به خروج از بدن دارد. در نتیجه، ماهیان دریایی مقدار زیادی آب می‌نوشند. در این ماهیان برخی یون‌ها توسط کلیه به صورت ادرار غلیظ و برخی از طریق یاخته‌های آبشش دفع می‌شوند.

مثانه دوزیستان محل ذخیره آب و یون‌هاست. به هنگام خشک شدن محیط، دفع ادرار کم، و مثانه برای ذخیره بیشتر آب بزرگ‌تر می‌شود و سپس با جذب آب از مثانه به خون افزایش پیدا می‌کند.

کلیه در خزندگان و پرندگان توانمندی زیادی در بازجذب آب دارد. برخی خزندگان و پرندگان دریایی و بیابانی که آب دریا یا غذای نمک‌دار مصرف می‌کنند، می‌توانند نمک اضافه‌را از طریق غدد نمکی نزدیک چشم یا زبان، به صورت قطره‌های غلیظ دفع کنند (شکل ۱۳).

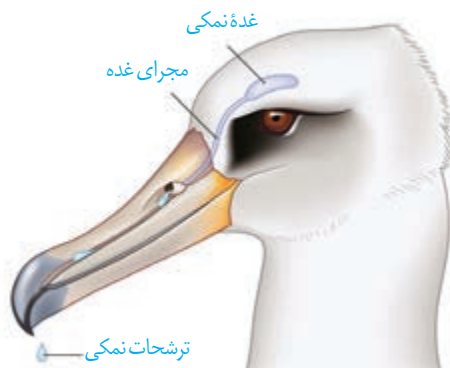

شکل ۱۳- غده نمکی

بیشتر بدانید

پزشک ابزارساز

ابوالقاسم خلف ابن العباس زهراوی، جراح قرن چهارم هجری، کتابی به نام *التصریف* در پزشکی نوشته است. وی در این کتاب، علاوه بر شرح درمان بیماری‌ها به توصیف ابزارهایی پرداخته که برای درمان به کار می‌برده است. از این ابزارها وسیله‌ای برای شکستن و خارج کردن سنگ‌های مجاری ادراری است. وی در ارتباط با خروج سنگ‌های مجاری ادراری تأکید می‌کند که اگر سنگ درشت باشد، باید آن را شکست و همه ذره‌ها را خارج کرد؛ زیرا خرده‌های باقی‌مانده بزرگ می‌شوند. زهراوی ابزار مورد نیاز برای خارج کردن سنگ مجاری ادراری را میله‌ای فولادی توصیف کرده که نوک آن سه گوش و تیز است. او همچنین چاقویی مخصوص برای خارج کردن سنگ مثانه ساخته بود. زهراوی با آگاهی از درد و رنج حاصل از جراحی، در ساختن ابزارهای پزشکی به این مسئله توجه داشت که ابزارها به گونه‌ای باشند که ترس بیماران را از جراحی بیشتر نکنند.

تولید برق از ادرار: پیوند علم و فناوری

- آزمایش ادرار از آزمایش‌های رایج برای بررسی سلامت افراد است که از دیر باز مورد استفاده بوده؛ اما این ماده استفاده‌های دیگری نیز دارد.
- ادرار جانوران از منابع مهم تأمین نیتروژن و دیگر عناصر مورد نیاز گیاهان در طبیعت است. اوره از ترکیبات نیتروژن‌دار ادرار است. انواعی از باکتری‌های خاک، اوره را به آمونیاک تبدیل می‌کنند که جذب گیاه می‌شود (فصل ۷). امروزه برای تأمین ترکیبات نیتروژن‌دار خاک‌های زراعی، معمولاً از کودهای شیمیایی استفاده می‌کنند.
 - حجم قابل توجهی از ادرار آب است و بازیافت آب از ادرار می‌تواند یکی از راه‌های تأمین آب باشد. امروزه در بعضی تصفیه‌خانه‌ها این کار انجام می‌شود.
 - در سال‌های اخیر با توجه به بحران انرژی و ضرورت استفاده از انرژی‌های تجدیدپذیر، تولید الکتریسیته از ادرار مورد توجه قرار گرفته است. به این منظور «پیل‌های سوختی میکروبی» به کار برده می‌شوند.
- در این پیل‌ها، آند نوعی باکتری است که از ادرار تغذیه می‌کند. کاتد که در سمت دیگر پیل قرار دارد، فاقد باکتری است. آند و کاتد به وسیله غشایی که نسبت به هیدروژن نفوذپذیر است از هم جدا می‌شوند. باکتری‌های آند از ادرار تغذیه و در نتیجه الکترون، هیدروژن و کربن دی‌اکسید تولید می‌کنند. الکترون‌ها به سوی کاتد جریان می‌یابند و در این مسیر الکتریسیته تولید می‌شود. هیدروژن از غشا عبور می‌کند و به کاتد می‌رود. هیدروژن در آنجا با اکسیژن و الکترون ترکیب شده، آب تولید می‌کند. تبدیل ادرار به الکتریسیته و آب، یکی از مزایای این پیل است. در حال حاضر این پیل‌ها هنوز به تولید انبوه نرسیده و به صورت محدود مورد استفاده قرار گرفته‌اند. پژوهش درباره استفاده از این کاربرد ادرار، همچنان در حال انجام است.

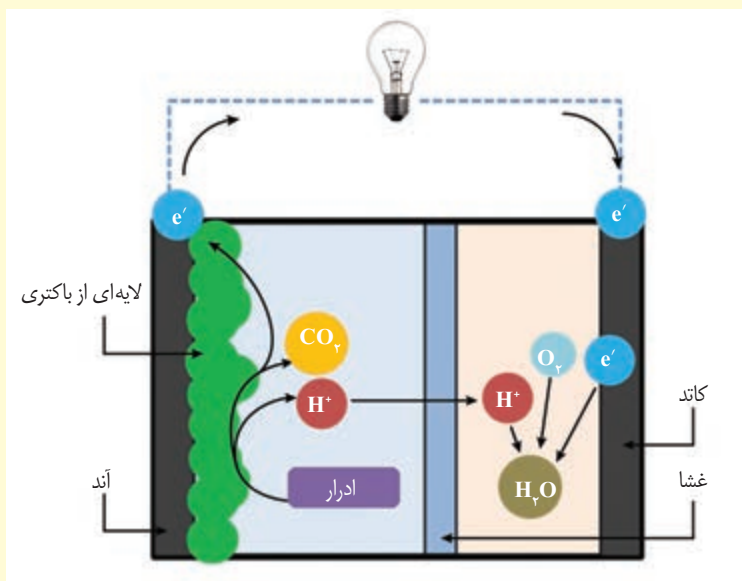



درخت انجیر معابد

فصل ۶

از یاخته تا گیاه

نهادانه خوبی

جنبش

امروزه نهان دانگان بیشترین گونه‌های گیاهی روی زمین را تشکیل می‌دهند. این گیاهان گرچه در جای خود ثابت‌اند؛ اما مانند جانوران به ماده و انرژی نیاز دارند. گیاهان برخلاف جانوران نمی‌توانند برای تأمین ماده و انرژی مورد نیاز خود از جایی به جای دیگر بروند و با احساس خطر، فرار یا به عامل خطر حمله کنند. چه ویژگی‌هایی به گیاهان کمک می‌کند تا بتوانند بر محدودیت ساکن بودن در محیط غلبه کنند؟ چگونه گیاهان می‌توانند در محیط‌های متفاوت، زندگی کنند؟ از طرفی گیاهان افزون بر اینکه منبع غذا برای مردم‌اند، تأمین‌کننده مواد اولیهٔ صنعتی، مانند داروسازی و پوشاک نیز هستند. گیاهان چه ویژگی‌هایی دارند که مواد اولیهٔ چنین صنعتی را تأمین می‌کنند؟ اولین قدم برای یافتن پاسخ چنین پرسش‌هایی، دانستن ویژگی‌های یاختهٔ گیاهی و چگونگی سازمان‌یابی یاخته‌ها در گیاهان آوندی و شکل‌گیری پیکر آنهاست.



دیواره یاخته‌ای



شکل ۱- میکروسکوپ ابتدایی رابرت هوک و آنچه مشاهده کرد.

در دیواره پنبه
چوب پنبه

اگر از شما بپرسند که یاخته در گیاهان چه تفاوتی با یاخته در جانوران دارد، احتمالاً علاوه بر سبزیسه (کلروپلاست)، دیواره را نیز نام می‌برید. یاخته، اولین بار در بافت چوب پنبه مشاهده شد (شکل ۱). چوب پنبه از یاخته‌های مرده تشکیل شده است. یاخته‌های این بافت در مشاهده با میکروسکوپ به صورت مجموعه حفره‌هایی دیده می‌شوند که دیواره‌هایی آنها را از یکدیگر جدا کرده‌اند. این دیواره‌ها، دیواره یاخته‌ای و تنها بخش باقی مانده از یاخته گیاهی در بافتی مرده‌اند.

دیواره یاخته‌ای در بافت‌های زنده گیاه، بخشی به نام پروتوپلاست را در بر می‌گیرد. پروتوپلاست شامل غشا، سیتوپلاسم و هسته است (شکل ۲).

دیواره عملکردهای متفاوتی دارد. حفظ شکل و استحکام یاخته‌ها و در نتیجه استحکام پیکر گیاه، کنترل تبادل مواد بین یاخته‌ها و جلوگیری از ورود عوامل بیماری‌زا؛ از کارهای دیواره یاخته‌ای است. برای پی بردن به نقش دیواره در هر یک از این کارها ابتدا باید ساختار دیواره را بشناسیم.



شکل ۲- نوعی یاخته گیاهی

به شکل ۳ توجه کنید! در تقسیم یاخته گیاهی بعد از تقسیم هسته، لایه‌ای به نام تیغه میانی تشکیل می‌شود. این لایه، سیتوپلاسم را به دو بخش تقسیم می‌کند و در نتیجه، دو یاخته ایجاد می‌شود. تیغه میانی از پکتین ساخته شده است. پکتین مانند چسب عمل می‌کند و دو یاخته را در کنار هم نگه می‌دارد.

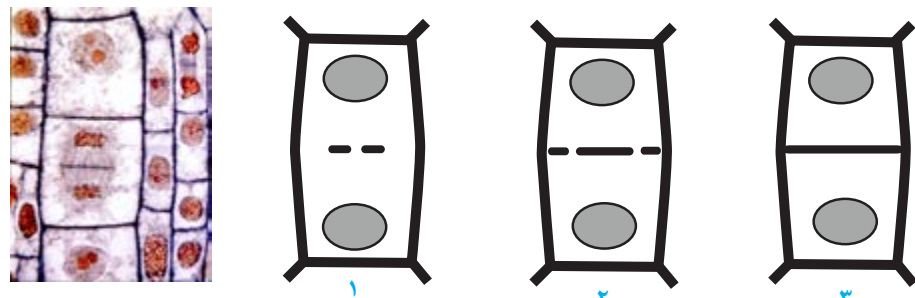

شکل ۳- تشکیل تیغه میانی

پروتوپلاست هر یک از یاخته‌های تازه تشکیل شده، دیواره نخستین را می‌سازد. در این دیواره، علاوه بر پکتین رشته‌های سلولز وجود دارند. دیواره نخستین، مانند قالبی، پروتوپلاست را در

برمی‌گیرد؛ اما مانع رشد آن نمی‌شود؛ زیرا قابلیت گسترش و کشش دارد و همراه با رشد پروتوپلاست و اضافه شدن ترکیبات سازنده دیواره، اندازه آن نیز افزایش می‌یابد. در بعضی یاخته‌های گیاهی، لایه‌های دیگری نیز ساخته می‌شود که به مجموع آنها **دیوارهٔ پسین** می‌گویند. رشته‌های سلولزی در هر لایه از دیواره پسین با هم موازی و با لایهٔ دیگر زاویه دارند. استحکام و تراکم این دیواره از دیوارهٔ نخستین بیشتر است (شکل ۴). دیوارهٔ پسین مانع از رشد یاخته می‌شود.

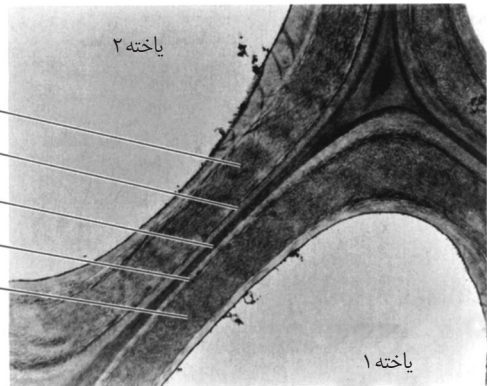
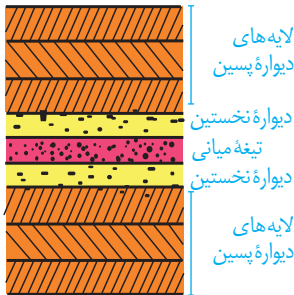

شکل ۴- چگونگی تشکیل دیوارهٔ یاخته‌ای. باتشکیل دیواره‌های نخستین و پسین، تیغهٔ میانی از پروتوپلاست دور می‌شود.

دیدیم که دیوارهٔ یاخته‌ای، دور تا دور یاخته را می‌پوشاند. آیا این دیواره، یاخته‌ها را به‌طور کامل از هم جدا می‌کند؟ مشاهدهٔ بافت‌های گیاهی با میکروسکوپ الکترونی نشان می‌دهد که کانال‌های سیتوپلاسمی از یاخته‌ای به یاختهٔ دیگر کشیده شده‌اند. به این کانال‌ها، **پلاسمودسم** می‌گویند (شکل ۵). مواد مغذی و ترکیبات دیگر می‌توانند از راه پلاسمودسم‌ها از یاخته‌ای به یاختهٔ دیگر بروند. پلاسمودسم‌ها در مناطقی از دیواره به نام **لان**، به فراوانی وجود دارند. لان به منطقه‌ای گفته می‌شود که دیوارهٔ یاخته‌ای در آنجا نازک مانده است.

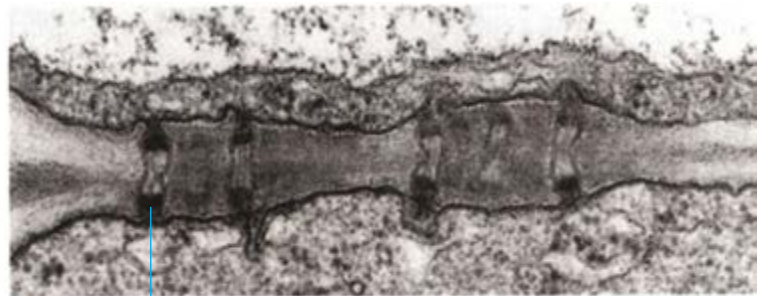
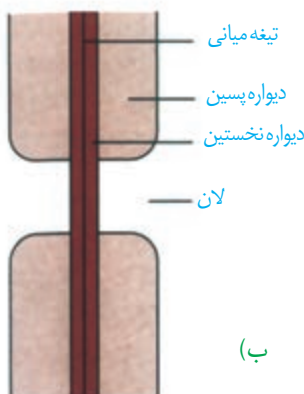

(ب)

(الف)

شکل ۵- تصویر پلاسمودسم با میکروسکوپ الکترونی (الف)، لان در دیوارهٔ یاخته‌ای (ب)

با استفاده از ابزار و مواد مناسب، نمونه‌ای از یاختهٔ گیاهی بسازید. در این نمونه، لایه‌های دیواره و ارتباط بین یاخته‌های گیاهی را نیز نشان دهید.

فعالیت

واکوئول، محلی برای ذخیره

چگونه گیاه پژمرده بعد از آبیاری شاداب می‌شود؟ برای پاسخ به این پرسش باید نگاهی دقیق به یاخته گیاه داشته باشیم. می‌دانیم یکی از ویژگی‌های یاخته‌های گیاهی، داشتن اندامکی به نام **واکوئول** است. در این اندامک، مایعی به نام شیره واکوئولی قرار دارد. شیره واکوئولی ترکیبی از آب و مواد دیگر است. مقدار و ترکیب این شیره، از گیاهی به گیاه دیگر و حتی از بافتی به بافت دیگر فرق می‌کند.

بعضی یاخته‌های گیاهی واکوئول درشتی دارند که بیشتر حجم یاخته را اشغال می‌کند (شکل ۲). به شکل ۶ نگاه کنید! وقتی تعداد مولکول‌های آب در واحد حجم در محیط بیشتر از یاخته باشد، آب وارد یاخته می‌شود، در نتیجه پروتوپلاست حجیم و به دیواره فشار می‌آورد. در این حالت واکوئول‌ها پر آب و حجیم‌اند. دیواره یاخته‌ای در برابر این فشار تا حدی کشیده می‌شود، اما پاره نمی‌شود. یاخته در این وضعیت در حالت **تورژسانس** یا تورم است. حالت تورم یاخته‌ها در بافت‌های گیاهی سبب می‌شود که اندام‌های غیر چوبی، مانند برگ و گیاهان علفی استوار بمانند.

اگر به هر علتی تراکم آب کم شود، پروتوپلاست جمع می‌شود و از دیواره فاصله می‌گیرد. این وضعیت، **پلاسمولیز** نامیده می‌شود. اگر پلاسمولیز طولانی مدت باشد، پژمردگی حتی با آبیاری فراوان نیز رفع نمی‌شود و گیاه به دنبال مرگ یاخته‌هایش، می‌میرد.

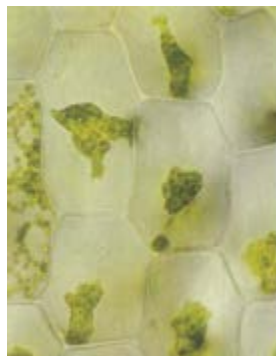
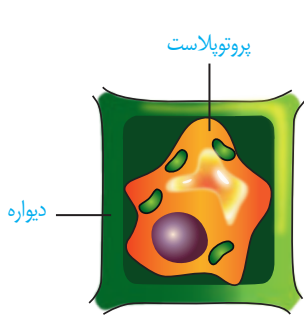

پلاسمولیز



پروتوپلاست

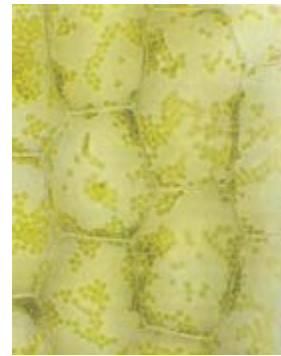

تورژسانس

شکل ۶- تورژسانس و پلاسمولیز در یاخته گیاهی

تورژسانس و پلاسمولیز در یاخته‌های گیاه

آب بر اساس اسمزی می‌تواند از غشای پروتوپلاست و واکوئول، آزادانه و بدون صرف انرژی عبور کند.

الف) برای مشاهده تورژسانس و پلاسمولیز در یاخته گیاهی آزمایشی طراحی و اجرا کنید.

ب) گفتیم که یاخته‌های گیاه بر اساس تفاوت فشار اسمزی پروتوپلاست و محیط اطراف، به حالت تورژسانس یا پلاسمولیز در

می‌آیند. آیا پلاسمولیز و تورژسانس یاخته‌ها، سبب تغییر در اندازه یا وزن بافت گیاهی می‌شود؟ چگونه با روش علمی به این پرسش

پاسخ می‌دهید؟

فعالیت

به جز آب، واکوئول محل ذخیره ترکیبات پروتئینی، اسیدی و رنگی است که در گیاه ساخته می‌شوند؛ **آنتوسیانین** یکی از ترکیبات رنگی است که در واکوئول ذخیره می‌شود. آنتوسیانین در ریشه چغندر قرمز، کلم بنفش و میوه‌هایی مانند پرتقال توسرخ، به مقدار فراوانی وجود دارد. جالب است که رنگ آنتوسیانین در pH‌های متفاوت تغییر می‌کند.

فعالیت

غشای واکوئول مانند غشای یاخته، ورود مواد به واکوئول و خروج از آن را کنترل می‌کند. برگ کلم بنفش را چند دقیقه در آب معمولی قرار دهید، چه اتفاقی می‌افتد؟ اکنون آن را به مدت چند دقیقه بجوشانید. چه می‌بینید؟ مشاهده خود را تفسیر کنید.



شکل ۷- یاخته‌هایی که گلوتن در واکوئول آنها ذخیره شده است.

پروتئین، یکی دیگر از ترکیباتی است که در واکوئول ذخیره می‌شود. گلوتن یکی از این پروتئین‌هاست که در گندم و جو ذخیره می‌شود و برای رشد و نمو رویان به مصرف می‌رسد (شکل ۷).

رنگ‌ها در گیاهان

گیاهان را به سبز بودن می‌شناسیم؛ در حالی که انواعی از رنگ‌ها در گیاهان دیده می‌شود. دانستیم که بعضی رنگ‌ها به علت وجود مواد رنگی در واکوئول است. آیا رنگ زرد یا نارنجی ریشه هویج، و رنگ قرمز میوه گوجه فرنگی مربوط به ترکیبات رنگی در واکوئول‌هاست؟ پاسخ منفی است. یکی دیگر از ویژگی‌های یاخته‌های گیاهی، داشتن اندامکی به نام **دیسه (پلاست)** است. انواعی از دیسه‌ها در گیاهان وجود دارد (شکل ۸). **سبز دیسه (کلروپلاست)** به مقدار فراوانی سبزینه دارد. به همین علت گیاهان، سبز دیده می‌شوند.



نوع دیگری دیسه وجود دارد که در آن، رنگیزه‌هایی با نام **کاروتنوئیدها** ذخیره می‌شوند. به این دیسه‌ها، **رنگ دیسه (کروموپلاست)** می‌گویند؛ مثلاً رنگ دیسه‌ها در یاخته‌های ریشه گیاه هویج، مقدار فراوانی **کاروتن** دارند که نارنجی است.

مشخص شده است که ترکیبات رنگی در واکوئول و رنگ دیسه، پاداکسنده (آنتی اکسیدان) اند. ترکیبات پاداکسنده در پیشگیری از سرطان و نیز بهبود کارکرد مغز و اندام‌های دیگر نقش مثبتی دارند.

بعضی دیسه‌ها رنگیزه ندارند، مثلاً در دیسه‌های یاخته‌های بخش خوراکی سیب زمینی، به مقدار فراوانی نشاسته ذخیره شده است که به همین علت به آن **نشادیسه (آمیلوپلاست)** می‌گویند. وجود نشادیسه در بخش خوراکی سیب زمینی را چگونه نشان می‌دهید؟

ذخیره نشاسته، هنگام رویش جوانه‌های سیب زمینی، برای رشد جوانه‌ها و تشکیل پایه‌های جدید از گیاه سیب زمینی مصرف می‌شود. سبز دیسه‌ها کاروتنوئید هم دارند که با رنگ سبزینه پوشیده می‌شوند؛ در پاییز با کاهش طول روز و کم شدن نور، ساختار سبز دیسه‌ها در بعضی گیاهان

بیشتر بدانید

شیر با چای یا چای با شیر؟

چرا اگر در شیر چای بریزید، شیر کدر می‌شود؟ در واکوئول یاخته‌های برگ چای، اگرالیک اسید وجود دارد. انواعی از سنگ‌های کلیه از نوع اگرالات هستند. اگرالیک اسید با کلسیم شیر تشکیل بلورهای جامد کلسیم اگرالات می‌دهد که رسوب می‌کنند. بنابراین اگر می‌خواهید کلسیم شیر به بدن شما برسد، چای به شیر اضافه نکنید. درباره افزودن شیر به چای چه نظری دارید؟

تغییر می‌کند و به رنگ دیسه تبدیل می‌شوند. در این هنگام سبزینه در برگ تجزیه می‌شود و مقدار کاروتنوئیدها افزایش می‌یابد.

دیسسه (Plastide / پلاست)

پلاست اندامکی است که توسط غشا محصور و در یاخته‌های گیاهی ساخته‌شدن و ذخیره‌سازی مواد را برعهده دارد. معادل آن دیسه است که از مصدر دیسیدن به معنی شکل دادن و ساختن گرفته شده است. همراه این واژه سبزدیسسه - رنگ دیسه و نشادیسسه نیز ساخته شده است.

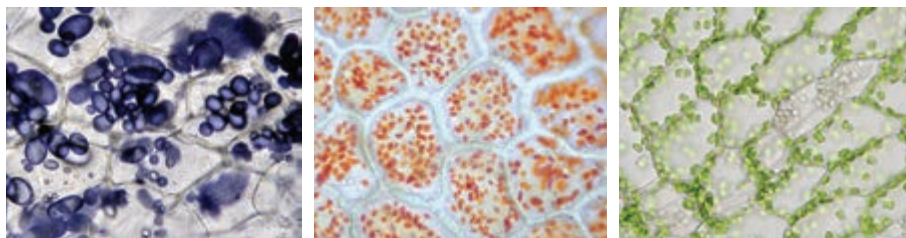

پ) نشادیسسه

ب) رنگ دیسه

الف) یاخته‌های دارای سبزدیسسه

شکل ۸- دیسه در یاخته‌های گیاهان

فعالیت

مشاهده رنگ دیسه

وسایل و مواد لازم: تیغه و تیغک، میکروسکوپ نوری، تیغ، آب مقطر، پوست

گوجه‌فرنگی.

روش کار: برای مشاهده رنگ دیسه، با استفاده از تیغ، سمت داخلی پوست گوجه‌فرنگی را خراش دهید و از آن نمونه میکروسکوپی تهیه و با میکروسکوپ مشاهده کنید. گوجه‌فرنگی در ابتدا سبز رنگ و با گذشت زمان رنگ آن تغییر می‌کند. چه توضیحی برای این رویداد دارید؟ چگونه می‌توانید به‌طور تجربی، درستی توضیح خود را تأیید کنید؟

ترکیبات دیگر در گیاهان

معمولاً گیاهان را به عنوان جانداران غذا ساز می‌شناسیم، اما گیاهان ترکیبات دیگری می‌سازند که استفاده‌هایی به غیر از غذا دارند (شکل ۹)؛ مثلاً قبل از تولید رنگ‌های شیمیایی، گیاهان از منابع اصلی تولید رنگ برای رنگ آمیزی الیاف بودند. آیا می‌دانید قبل از تولید رنگ‌های شیمیایی از چه گیاهانی برای رنگ آمیزی الیاف فرش استفاده می‌شد؟

شکل ۹- گیاهان استفاده‌های متفاوتی دارند.



روناس

نعنا

گل محمدی

اگر دمبرگ انجیر را ببرید یا اینکه میوه تازه انجیر را از شاخه جدا کنید، از محل برش، شیره سفید رنگی خارج می شود که به آن شیرابه می گویند. ترکیب شیرابه، در گیاهان متفاوت، فرق می کند. لاستیک برای اولین بار از شیرابه نوعی درخت ساخته شد.



شکل ۱۰- خروج شیرابه از گیاهان

بیشتر بدانید

آکالوئیدها در گیاهان

آکالوئیدها ترکیبات نیتروژن دارند. در ارتباط با ساخته شدن این ترکیبات در گیاهان سه نظر وجود دارد: راهی برای دفع نیتروژن اضافی، ذخیره نیتروژن و استفاده از آن در هنگام نیاز و در امان ماندن از گیاه خواران.

آکالوئیدها از ترکیبات گیاهی اند و در شیرابه بعضی گیاهان به مقدار فراوانی وجود دارند. نقش آنها دفاع از گیاهان در برابر گیاه خواران است. آکالوئیدها را در ساختن داروهایی مانند مسکن ها، آرام بخش ها و داروهای ضد سرطان به کار می برند. اما بعضی آکالوئیدها اعتیاد آورند. امروزه مصرف مواد اعتیادآور، از معضلات بسیاری از کشورهاست که سلامت و امنیت آنها را تهدید می کند. آیا گیاهی بودن یک ترکیب به معنی بی ضرر بودن آن است؟ شرکت های تجاری در تبلیغ محصولات خود و تشویق مردم برای خرید، عبارت محصول کاملاً گیاهی است و هیچ ضرری ندارد! را به کار می برند. در حالی که ترکیباتی در گیاهان ساخته می شود که در مقادیر متفاوت، ممکن است سرطان زا، مسموم کننده یا حتی کشنده باشند.

فعالیت



برگ بعضی گیاهان بخش های

غیر سبز، مثلاً سفید، زرد، قرمز

یا بنفش دارد. دیده می شود که کاهش نور در چنین

گیاهانی، سبب افزایش مساحت بخش های سبز

می شود. چه توضیحی برای این مشاهده دارید؟ این

تغییر رنگ در برگ چه اهمیتی در ماندگاری گیاه دارد؟

اگر ریشه، ساقه و برگ را در نهان دانگان برش دهیم، سه بخش در آنها قابل تشخیص است؛ به هر یک از این بخش‌ها **سامانه بافتی** می‌گویند؛ زیرا هر سامانه از بافت‌ها و یاخته‌های گوناگونی تشکیل شده است؛ بنابراین پیکر گیاهان نهان دانه (گل دار) از سه سامانه بافتی به نام‌های **پوششی، زمینه‌ای و آوندی** تشکیل می‌شود (شکل ۱۱). هر سامانه بافتی، عملکرد خاصی دارد؛ مثلاً سامانه بافت پوششی، اندام‌ها را در برابر خطرهایی حفظ می‌کند که در محیط بیرون قرار دارند. به نظر شما عملکرد دو سامانه دیگر چیست؟ ادامه، به توضیح هر یک از این سامانه‌ها می‌پردازیم.

سامانه بافت پوششی

این سامانه سراسر اندام گیاه را می‌پوشاند و آن را در برابر عوامل بیماری‌زا و تخریب‌گر، حفظ می‌کند؛ بنابراین عملکردی شبیه پوست در جانوران دارد. سامانه بافت پوششی در برگ‌ها، ساقه‌ها و ریشه‌های جوان **روپوست** نامیده می‌شود و معمولاً از یک لایه یاخته تشکیل شده است (شکل ۱۲). سامانه بافت پوششی در اندام‌های مسن گیاه، **پیراپوست (پریدرم)** نامیده می‌شود و با آن در گفتار ۳، آشنا می‌شوید. یکی از کارهای روپوست، کاهش تبخیر آب از اندام‌های هوایی گیاه است؛ اما روپوست چگونه این کار را انجام می‌دهد؟ در شکل ۱۲ می‌بینید که لایه‌ای روی سطح بیرونی یاخته‌های روپوست قرار دارد. این لایه **پوستک** نامیده می‌شود. پوستک از ترکیبات لیپیدی ساخته شده است. یاخته‌های روپوستی این ترکیبات را می‌سازند. پوستک از ورود نیش حشرات و عوامل بیماری‌زا به گیاه، نیز جلوگیری می‌کند و در حفظ گیاه در برابر سرما نیز نقش دارد. بعضی گیاهان پوستک ضخیم دارند. پوستک به علت لیپیدی بودن به کاهش تبخیر آب از سطح برگ کمک می‌کند.

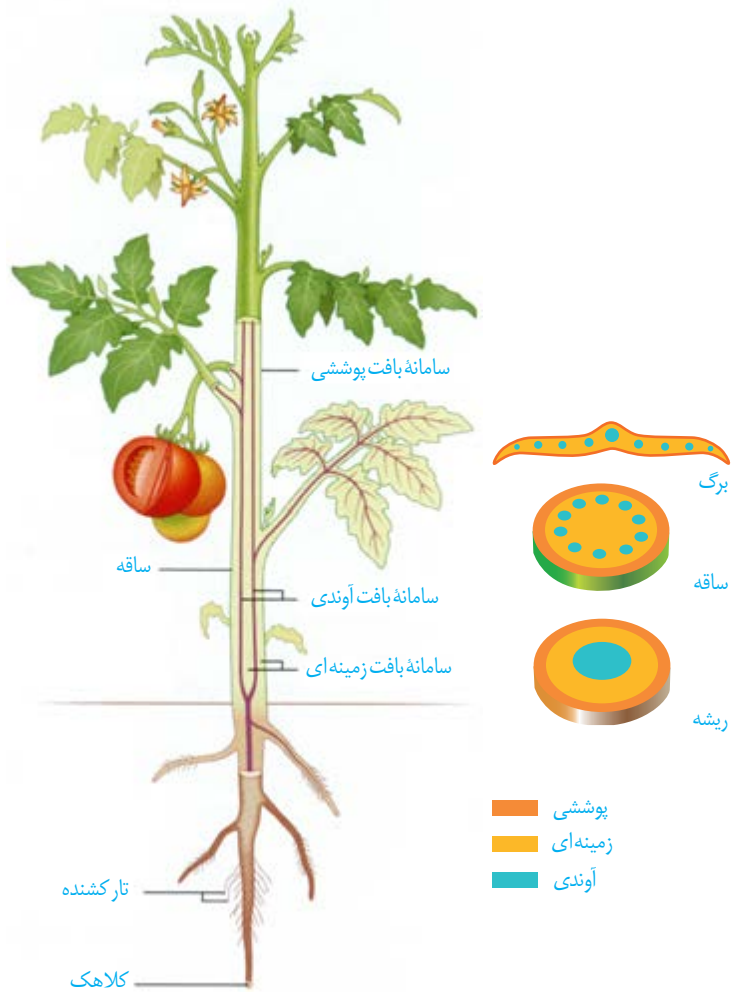

شکل ۱۱- سه سامانه بافتی در گیاه



شکل ۱۲- روپوست در برگ

واژه‌شناسی

نرم آگند

(Parenchyma / پارانشیم)

پارانشیم به بافت نرم و پُرکننده‌ای گفته می‌شود که فواصل بافت‌های دیگر را پر می‌کند. معادل نرم آگند از صفت نرم و آگند به معنی آکنده و پرکننده تشکیل شده است؛ یعنی بافتی پرکننده و نرم. در کنار آن کلمات سخت آگند و چسب آگند نیز معنی پیدا می‌کنند.

شکل ۱۳- الف) یاخته‌های نگهبان روزنه، ب) یاخته‌ترشچی و گُرک.

بعضی یاخته‌های روپوستی در اندام‌های هوایی گیاه، به یاخته‌های نگهبان روزنه، گُرک و یاخته‌های ترشچی، تمایز می‌یابند (شکل ۱۳). یاخته‌های نگهبان روزنه برخلاف یاخته‌های دیگر روپوست، سبزینه دارند. تار کشنده در ریشه‌های جوان، از تمایز یاخته‌های روپوست ایجاد می‌شود. روپوست ریشه، پوستک ندارد. به نظر شما این ویژگی چه فایده‌ای دارد؟

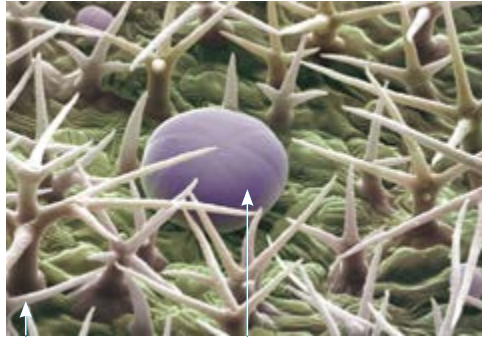

ب) یاخته‌ترشچی
گُرک

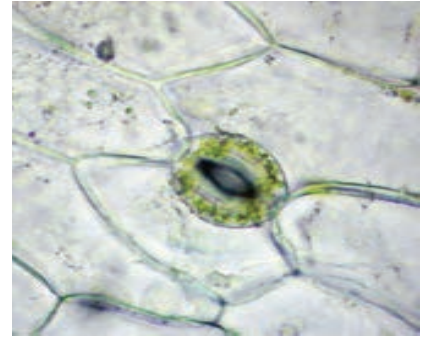

الف)

سامانه بافت زمینه‌ای

این سامانه که فضای بین روپوست و بافت آوندی را پر می‌کند از سه نوع بافت پارانشیمی (نرم آگند)، کلانشیمی (چسب آگند) و اسکلرانشیمی (سخت آگند) تشکیل می‌شود.

بافت پارانشیمی رایج‌ترین بافت در این سامانه است. یاخته‌های پارانشیمی، دیواره نخستین نازک و چوبی نشده دارند؛ بنابراین نسبت به آب نفوذپذیرند (شکل ۱۴). وقتی گیاه زخمی می‌شود، این یاخته‌ها تقسیم می‌شوند و آن را بازسازی می‌کنند. بافت پارانشیمی کارهای متفاوتی، مانند ذخیره مواد و فتوسنتز انجام می‌دهد. پارانشیم سبزینه دار به فراوانی در اندام‌های سبز گیاه، مانند برگ دیده می‌شود.

شکل ۱۴- الف) یاخته‌های پارانشیمی با دیواره نازک، ب) ترسیم از این یاخته‌ها

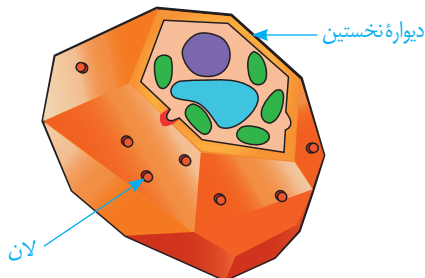

ب)

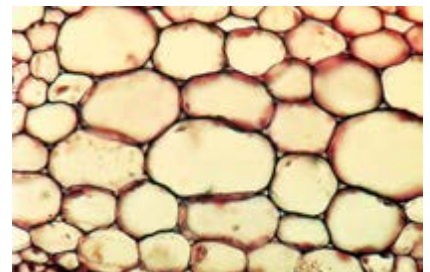

الف)

فعالیت

سامانه بافت زمینه‌ای در گیاهان آبی از پارانشیمی ساخته می‌شود که فاصله فراوانی بین یاخته‌های آن وجود دارد. این فاصله‌ها با هوا پر

شده‌اند. این ویژگی چه اهمیتی برای گیاهی دارد که در آب زندگی می‌کند؟

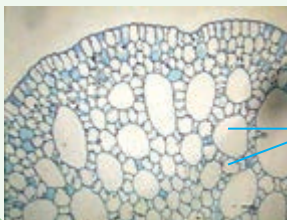

حفره هوا

بافت کلانشیم از یاخته‌هایی با همین نام ساخته شده است. این یاخته‌ها دیوارهٔ پسین ندارند؛ اما دیوارهٔ نخستین آنها ضخیم است. به همین علت ضمن ایجاد استحکام، سبب انعطاف‌پذیری اندام می‌شوند. این بافت مانع رشد اندام گیاهی نمی‌شود. یاخته‌های کلانشیمی معمولاً زیرِ روپوست قرار می‌گیرند (شکل ۱۵).

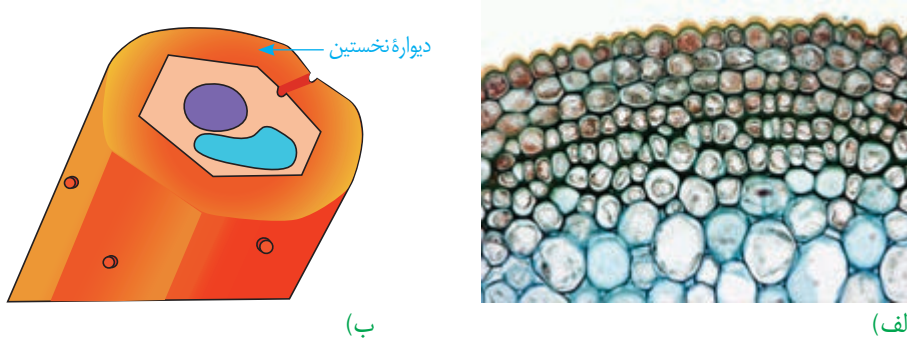

بیشتر بدانید

گُرک‌های گزنده!

بعضی کرک‌ها نقش دفاعی نیز دارند. گُرک گزنده در گیاه گزنده، اسید دارد. وقتی نوک سوزن مانند گُرک، شکسته می‌شود، اسید از آن خارج و سبب سوزش پوست می‌شود.

شکل ۱۵- الف) دیوارهٔ ضخیم یاخته‌های کلانشیمی به علت رنگ آمیزی تیره دیده می‌شود، ب) ترسیمی از یاخته کلانشیمی

بافت اسکلرانشیم از یاخته‌هایی با همین نام ساخته شده است. ذره‌های سختی که هنگام خوردن گلابی زیر دندان حس می‌کنیم، مجموعه‌ای از این یاخته‌هاست. این یاخته‌ها دیوارهٔ پسین ضخیم و چوبی شده دارند. چوبی شدن دیواره، سبب مرگ پروتوپلاست می‌شود. دیوارهٔ این یاخته‌ها ضخیم و به علت تشکیل ماده‌ای به نام لیگنین (چوب) چوبی شده است. چوبی شدن دیواره سبب مرگ پروتوپلاست می‌شود. این یاخته‌ها نقش استحکامی دارند. دو نوع یاختهٔ اسکلرانشیمی وجود دارد. اسکلرئیدها، یاخته‌های کوتاه و فیبرها، یاخته‌های دراز اسکلرانشیمی‌اند. از فیبرها در تولید طناب و پارچه نیز استفاده می‌کنند.



شکل ۱۶- الف) فیبر در برش عرضی و ترسیمی از آن، ب) اسکلرئید و ترسیمی از آن، ج) اسکلرئید در گلابی

سامانه بافت آوندی

این سامانه بافتی، ترابری مواد را در گیاه بر عهده دارد، زیرا دارای **بافت آوند چوبی** و **بافت آوند آبکشی** است. به یاد می‌آورید این دو نوع بافت چه تفاوت اساسی با هم دارند؟ اصلی‌ترین یاخته‌های این بافت‌ها، یاخته‌هایی‌اند که آوندها را می‌سازند و همان‌طور که می‌دانید



شکل ۱۷- آوندهای چوبی به شکل‌های متفاوتی دیده می‌شوند.

شیره خام و پرورده را در سراسر گیاه جابه‌جا می‌کنند. در این بافت‌ها علاوه بر آوندها، یاخته‌های دیگری مانند یاخته‌های پارانشیمی و فیبر نیز وجود دارد.

آوندهای چوبی یاخته‌های مرده‌ای‌اند که دیواره چوبی شده آنها، به جا مانده است. لیگنین در دیواره یاخته‌های آوندچوبی به شکل‌های متفاوتی قرار می‌گیرد (شکل ۱۷).

بعضی آوندهای چوبی از یاخته‌های دوکی شکل دراز به نام **تراکنید** ساخته شده‌اند. درحالی‌که بعضی دیگر، از به دنبال هم قرار گرفتن یاخته‌های کوتاهی به نام **عنصر آوندی** تشکیل می‌شوند. در عناصر آوندی دیواره عرضی از بین رفته و لوله پیوسته‌ای تشکیل شده است.

آوند آبکش از یاخته‌هایی ساخته می‌شود که دیواره نخستین سلول‌زی دارند. دیواره عرضی در این یاخته‌ها صفحه آبکشی دارد. این یاخته‌ها هسته ندارند، اما زنده‌اند؛ زیرا سیتوپلاسم آنها از بین نرفته است. در کنار آوندهای آبکش زنده‌انگان، **یاخته‌های همراه** قرار دارند. این یاخته‌ها به آوندهای آبکش در ترابری شیره پرورده کمک می‌کنند (شکل ۱۸). همان‌طور که در شکل ۱۸ می‌بینید، دسته‌های فیبر، آوندها را در بر گرفته‌اند.

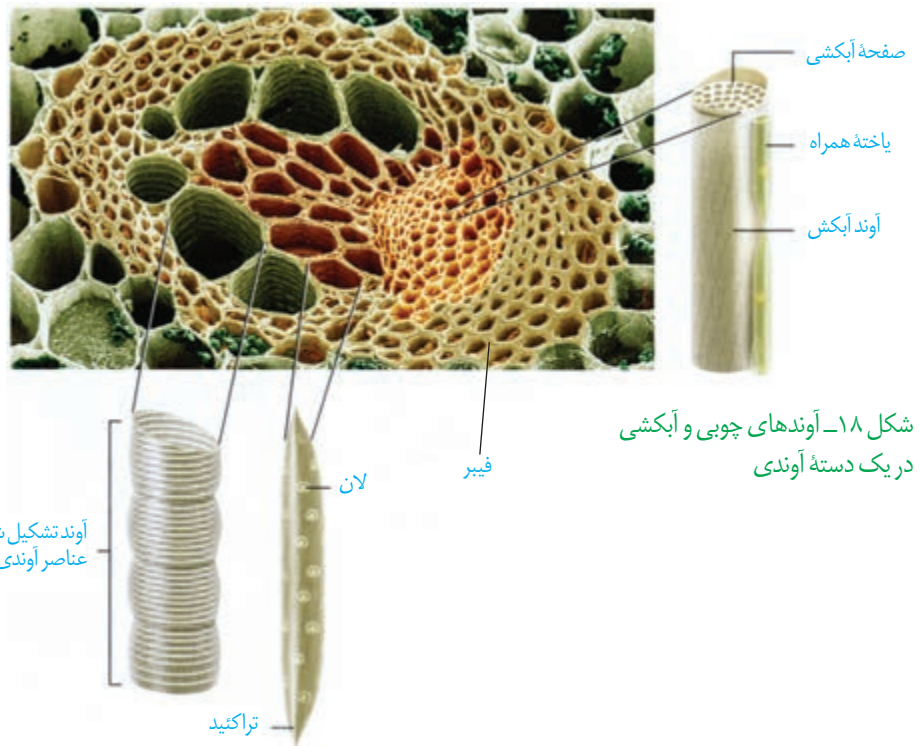

شکل ۱۸- آوندهای چوبی و آبکشی در یک دسته آوندی

فعالیت

الف) سه سامانه بافتی و انواع یاخته‌های سامانه بافت زمینه‌ای را با هم مقایسه کنید.
ب) مقدار بافت آوندچوبی در ساقه چوبی شده، به مراتب بیشتر از بافت آوند آبکشی است. این وضع چه اهمیتی برای گیاه دارد؟

از دانه تا درخت

پارزای، مصوب فرهنگستان زبان و ادب فارسی برای واژه مریستم (Meristem) است. با استفاده از این واژه، واژه‌هایی مانند پارزای نخستین و پارزای پسین ساخته می‌شود.

چگونه از دانه‌ای کوچک، گیاهی چندین برابر بزرگ‌تر یا درختی با چندین متر طول ایجاد می‌شود؟ چه چیزی سبب می‌شود که گیاهان، شاخه و برگ جدید تولید کنند؟ یا چرا از شاخه یا ساقه جدا شده، گیاه کاملی ایجاد می‌شود؟

تا به اینجا دانستید که پیکر گیاه آوندی از سه سامانهٔ بافتی ساخته می‌شود. اما منشأ این سامانه‌های بافتی چیست؟ برای پاسخ به این پرسش باید به نوک ساقه و ریشه توجه کنیم. در نوک ساقه و ریشه، یاخته‌های مریستمی وجود دارند که دائماً تقسیم می‌شوند و یاخته‌های موردنیاز برای ساختن سامانه‌های بافتی را تولید می‌کنند. این یاخته‌ها به طور فشرده قرار می‌گیرند و هستهٔ درشت آنها که در مرکز قرار دارد، بیشتر حجم یاخته را به خود اختصاص می‌دهد. در ادامه، انواع مریستم را بررسی می‌کنیم.

مریستم نخستین ریشه: این مریستم نزدیک به انتهای ریشه قرار دارد و با بخش انگشتانه ماندنی به نام کلاهک پوشیده می‌شود. کلاهک ترکیب پلی ساکاریدی ترشح می‌کند که سبب لزج شدن سطح آن و در نتیجه نفوذ آسان ریشه به خاک می‌شود. یاخته‌های سطح بیرونی کلاهک به طور مداوم می‌ریزند و با یاخته‌های جدید، جانشین می‌شوند. کلاهک این مریستم را در برابر آسیب‌های محیطی، حفظ می‌کند.

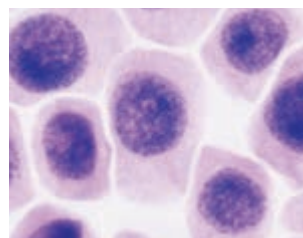

الف) یاخته‌های مریستمی

مریستم نخستین ساقه: این مریستم عمدتاً در جوانه‌ها قرار دارد. جوانه‌ها مجموعه‌ای از یاخته‌های مریستمی و برگ‌های بسیار جوان اند. رشد جوانه‌ها علاوه بر افزایش طول ساقه، به ایجاد شاخه‌ها و برگ‌های جدیدی نیز می‌انجامد. جوانه‌ها را براساس محلی که قرار دارند در دو گروه جوانهٔ رأسی (انتهایی) و جوانهٔ جانبی قرار می‌دهند (شکل ۲۰).

مریستم نخستین علاوه بر جوانه‌ها، در فاصلهٔ بین دو گره در ساقه یا شاخه نیز وجود دارد. گره، محلی است که برگ به ساقه یا شاخه متصل است.

نتیجهٔ فعالیت مریستم نخستین، افزایش طول و تا حدودی عرض ساقه، شاخه و ریشه و نیز تشکیل برگ و انشعاب‌های جدید ساقه و ریشه است. چون با فعالیت این مریستم ساختار نخستین گیاه شکل می‌گیرد، به آن، مریستم نخستین می‌گویند.

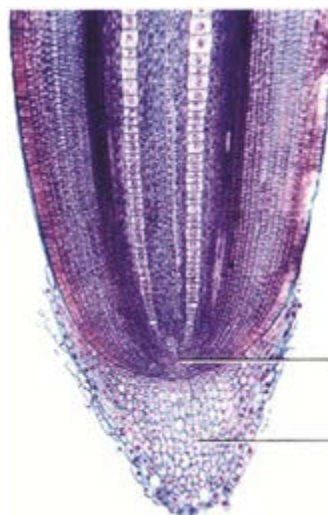

مریستم نزدیک به نوک ریشه

کلاهک

ب) نوک ریشه

شکل ۱۹- الف) یاخته‌های مریستمی، ب) نوک ریشه در مشاهده با میکروسکوپ نوری

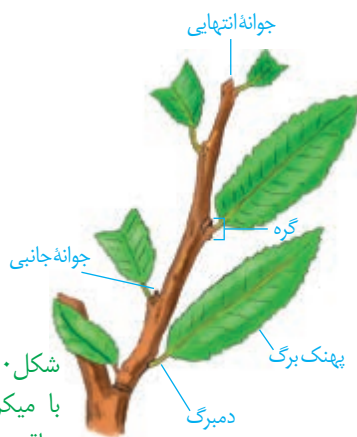

شکل ۲۰- الف) مریستم ساقه در مشاهده با میکروسکوپ نوری، ب) ترسیمی از ساقه و محل مریستم‌ها در آن

(ب)

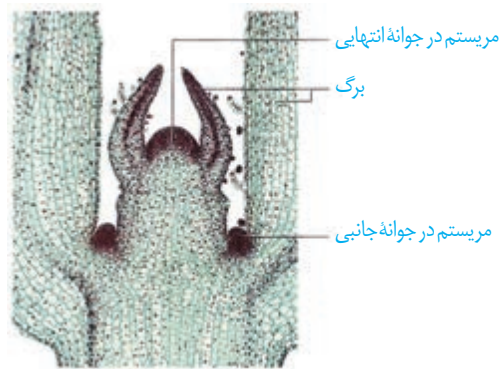

(الف)

ساختار نخستین ساقه و ریشه

فعالیت

شکل‌های زیر، ساختار نخستین ساقه و ریشه را در نوعی گیاه تک لپه و نوعی گیاه دو لپه نشان می‌دهد.

برای مشاهده چگونگی قرارگیری سه سامانه بافتی در ساختار نخستین گیاه، باید از ریشه و ساقه، برش تهیه کنیم.

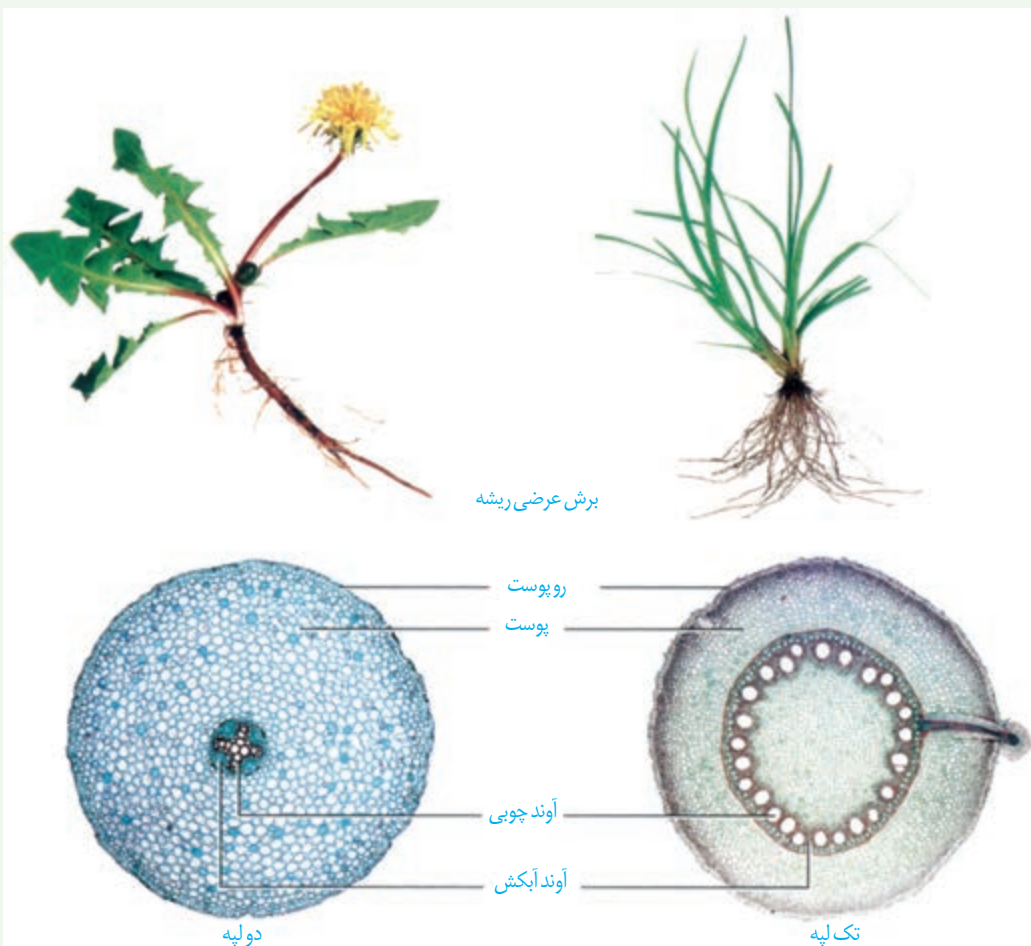

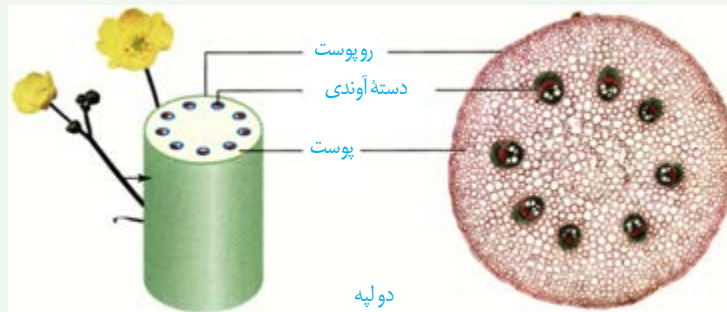

دولپه

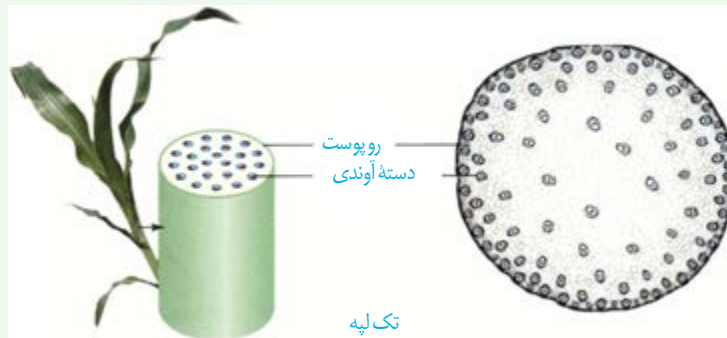

تک لپه

الف) با توجه به تصاویر، ساختار نخستین این گیاهان را با هم مقایسه کنید.

ب) برای مشاهده ساختار نخستین ریشه و ساقه در گیاهان، با استفاده از میکروسکوپ نوری روش زیر را به کار گیرید.

وسایل و مواد لازم: میکروسکوپ نوری دو چشمی، تیغه و تیغک، تیغ تیز، شیشه ساعت، آب مقطر، ساقه و ریشه گیاه.

روش کار: در شیشه ساعت مقداری آب مقطر بریزید. با استفاده از تیغ، برش های عرضی و نازک تهیه کنید و در شیشه ساعت قرار دهید. در استفاده از تیغ، نکات ایمنی را رعایت کنید!

برش ها را با میکروسکوپ مشاهده کنید. برای مشاهده، ابتدا از بزرگنمایی کم و سپس از بزرگنمایی بیشتر استفاده کنید. شکل برش عرضی را ترسیم و نام گذاری کنید.

برای مشاهده بهتر می توانید برش ها را با یک یا دو رنگ، رنگ آمیزی کنید. برای این کار به محلول رنگ بر، یا سفیدکننده، استیک اسید یک درصد (یا سرکه سفید رقیق شده)، رنگ کارمن زاجی و آبی متیل نیاز دارید. برای رنگ آمیزی، برش ها را به ترتیب در هر یک از محلول های زیر قرار دهید.

آب مقطر، محلول رنگ بر (۱۵ تا ۲۰ دقیقه)، آب مقطر، استیک اسید رقیق (۱ تا ۲ دقیقه)، آب مقطر، آبی متیل (۱ تا ۲ دقیقه)، آب مقطر، کارمن زاجی (۲۰ دقیقه)، آب مقطر.

پ) هر یک از بافت های آوندی به چه رنگی در آمده اند؟

مریستم هایی که بعداً عمل می کنند

تشکیل ساقه ها و ریشه هایی با قطر بسیار در نهان دانگان دولپه ای نمی تواند حاصل فعالیت مریستم نخستین در این گیاهان باشد. بنابراین باید مریستم های دیگری باشند تا بتوانند با تولید مداوم یاخته ها، بافت های لازم برای این افزایش قطر را فراهم کنند. به این مریستم ها که در افزایش ضخامت

واژه‌شناسی

لایه‌زای، مصوب فرهنگستان زبان و ادب فارسی برای واژه کامبیوم (Cambium) است. با استفاده از این واژه، واژه‌هایی مانند لایه‌زای آوندی (Vascular Cambium) و لایه‌زای چوب‌پنبه (Cork Cambium) ساخته می‌شود.

نقش دارند، **مریستم پسین** می‌گویند. دو نوع مریستم پسین در گیاهان دو لپه‌ای وجود دارد.

کامبیوم چوب آبکش (آوندساز): این مریستم همان‌طور که از نامش پیداست، منشأ بافت‌های آوندی چوب و آبکش است. این مریستم بین آوندهای آبکش و چوب نخستین تشکیل می‌شود و آوندهای چوب پسین را به سمت داخل و آوندهای آبکش پسین را به سمت بیرون تولید می‌کند (شکل ۲۱). مقدار بافت آوند چوبی‌ای که این مریستم می‌سازد، به مراتب بیشتر از بافت آوند آبکشی است.

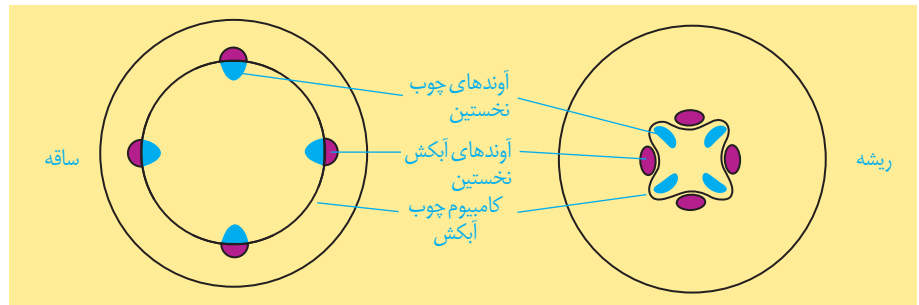

شکل ۲۱- کامبیوم چوب آبکش در ساقه و ریشه

کامبیوم چوب‌پنبه ساز: این مریستم در سامانه بافت زمینه‌ای ساقه و ریشه تشکیل می‌شود، به سمت درون، یاخته‌های پارانشیمی و به سمت بیرون، یاخته‌هایی را می‌سازد که دیواره آنها به تدریج چوب‌پنبه‌ای می‌شود و در نتیجه، بافتی به نام بافت چوب‌پنبه را تشکیل می‌دهند (شکل ۲۳). چوب‌پنبه از ترکیبات لیپیدی و نسبت به آب نفوذناپذیر است. بافت چوب‌پنبه بافت مرده‌ای است.

کامبیوم چوب‌پنبه‌ساز و یاخته‌های حاصل از آن در مجموع **پیراپوست (پریدرم)** را تشکیل می‌دهند. پیراپوست در اندام‌های مسن، جانشین روپوست می‌شود. پیراپوست به علت داشتن یاخته‌های چوب‌پنبه‌ای شده، نسبت به گازها نیز نفوذناپذیر است، در حالی که بافت‌های زیر آن زنده‌اند و برای زنده ماندن به اکسیژن نیاز دارند؛ به همین علت در پیراپوست مناطقی به نام **عدسک** ایجاد می‌شود (شکل ۲۲). در این مناطق یاخته‌ها از هم فاصله دارند و امکان تبادل گازها را فراهم می‌کنند.



بیشتر بدانید

درخت‌های بدون کامبیوم!

تک لپه‌ای‌ها برخلاف دولپه‌ای‌ها مریستم پسین ندارند. اما درختانی مانند نخل و نارگیل تک لپه‌ای‌اند. افزایش ضخامت در برخی از این گیاهان مربوط به بافت‌های حاصل از مریستم نخستین است.

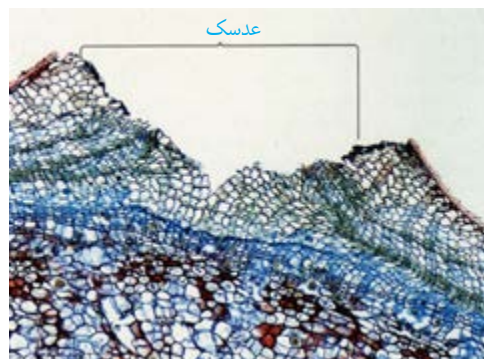

(ب)

(الف)

عدسک

شکل ۲۲- الف) عدسک به صورت برآمدگی در سطح اندام مشاهده می‌شود، ب) عدسک در مشاهده با میکروسکوپ نوری.

آنچه به عنوان پوست درخت می‌شناسیم، مجموعه‌ای از لایه‌های بافتی است که از آوند آبکش پسین شروع می‌شود و تا سطح اندام ادامه دارد (شکل ۲۳). با کندن پوست درخت، کامبیوم آوندساز در برابر آسیب‌های محیطی قرار می‌گیرد.

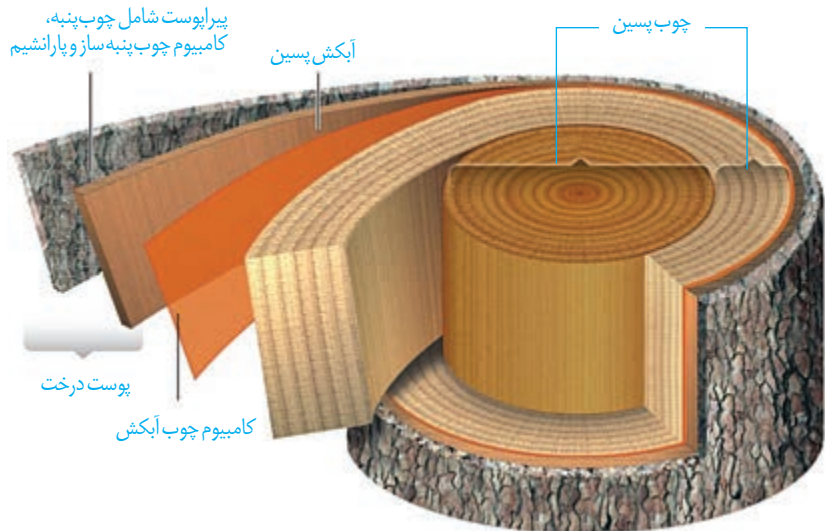

شکل ۲۳- برشی از ساقه درخت

فعالیت

الف) مرستم نخستین و پسین را بر اساس محل تشکیل و عملکرد با هم مقایسه کنید.
ب) در یک پژوهش گروهی، سه گیاه علفی در منطقه محل زندگی خود، انتخاب، ساختار ظاهری و

بافتی آنها را گزارش کنید.

سازش با محیط

مساحت پهناوری از سرزمین ایران را مناطق خشک و کم آب تشکیل می‌دهند؛ اما در این مناطق انواعی از گیاهان زندگی می‌کنند. برای اینکه بدانیم این گیاهان چه ویژگی‌های ساختاری متناسب با محیط دارند، ابتدا باید به این موضوع توجه کنیم که این گیاهان با چه مشکلاتی مواجه اند.

همان طور که از نام این مناطق پیداست، آب در این مناطق کم، و به همین علت پوشش گیاهی

اندک است. تابش شدید نور خورشید و دمای بالا، به ویژه در روز، از ویژگی‌های دیگر این مناطق است. در نتیجه، گیاهانی می‌توانند در چنین مناطقی زندگی کنند که توانایی بالایی در جذب آب و نیز سازوکارهایی برای کاهش تبخیر آن داشته باشند.

روزنه‌هایی در غار: خرزهره گیاهی است که به طور خودرو در چنین مناطقی رشد می‌کند. پوستک در برگ‌های این گیاه ضخیم است و روزنه‌های آن در فرورفتگی‌های غارمانندی قرار می‌گیرند. در این فرورفتگی‌ها تعداد فراوانی کُرک وجود دارد. این کُرک‌ها با به دام انداختن رطوبت هوا، اتمسفر مرطوبی در اطراف روزنه‌ها ایجاد می‌کنند و مانع خروج بیش از حد آب از برگ می‌شوند (شکل ۲۴).

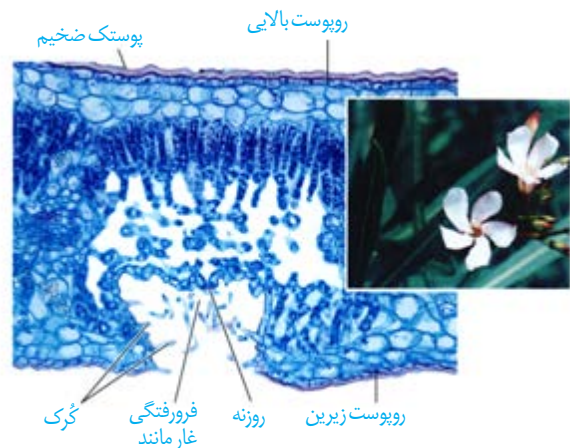

شکل ۲۴- روزنه‌ها در برگ خرزهره در فرورفتگی‌های غارمانند قرار دارند.

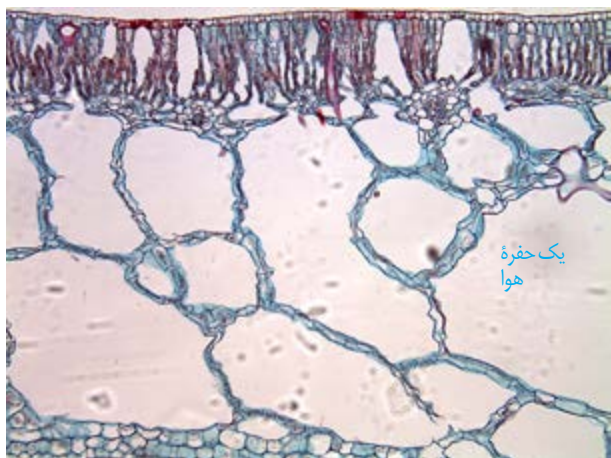

شکل ۲۵- برگ گیاهی آبی. به حفره‌های بزرگ هوا توجه کنید.



شکل ۲۶- شش ریشه‌های درخت حزا در سطح آب دیده می‌شوند.

بعضی گیاهان در این مناطق ترکیب‌های پلی ساکاریدی در واکوئول‌های خود دارند. این ترکیبات مقدار فراوانی آب جذب می‌کنند و سبب می‌شوند تا آب فراوانی در واکوئول‌ها ذخیره شود. گیاه در دوره‌های کم آبی از این آب استفاده می‌کند.

شما چه ویژگی‌های دیگری می‌شناسید که به حفظ زندگی گیاهان در چنین محیط‌هایی کمک می‌کند؟ با توجه به اینکه کشور ما با مشکل کم آبی مواجه است، شناخت ساختار گیاهان، نقش مهمی در انتخاب گونه‌های گیاهی مناسب برای کشاورزی و توسعه فضای سبز دارد.

زندگی در آب: بعضی گیاهان در آب و یا جاهایی زندگی می‌کنند که زمان‌هایی از سال با آب پوشیده می‌شوند. این گیاهان با مشکل کمبود اکسیژن مواجه‌اند، به همین علت برای زیستن در چنین محیط‌هایی سازش‌هایی دارند. تشکیل فضاهای وسیع در بافت پارانشیم ریشه، ساقه و برگ از سازش‌های چنین گیاهانی است (شکل ۲۵).

جنگل‌های حزا در سواحل استان‌های هرمزگان و سیستان و بلوچستان از بوم‌سازگان‌های ارزشمند ایران‌اند. ریشه‌های درختان حزا در آب و گل قرار دارند. درختان حزا برای مقابله با کمبود اکسیژن، ریشه‌هایی دارند که از سطح آب بیرون آمده‌اند. این ریشه‌ها با جذب اکسیژن، مانع از مرگ ریشه‌ها به علت کمبود اکسیژن می‌شوند. به همین علت به این ریشه‌ها، **شش ریشه** می‌گویند (شکل ۲۶).

بیشتر بدانید

زیستن در زمین‌های شور!

گیاهانی که در زمین‌های شور زندگی می‌کنند، می‌توانند با جذب فعال سدیم، فشار اسمزی خود را بالاتر از فشار اسمزی محیط نگه دارند. بعضی از این گیاهان نمک را از سطح برگ دفع می‌کنند.

فعالیت

الف) با مراجعه به منابع معتبر، درباره ویژگی‌های درخت حزا، وضعیت جنگل‌های حزا در ایران، نقش این جنگل‌ها در حفظ

گونه‌های جانوری و زندگی مردم محلی، به صورت گروهی گزارشی ارائه دهید.

ب) در منطقه‌ای که زندگی می‌کنید، آیا گیاهانی وجود دارند که با شرایط خاص آن منطقه سازگاری‌هایی داشته باشند؟ در صورت وجود چنین گیاهانی، گزارشی به صورت گروهی از این سازگاری‌ها ارائه دهید.

گیاه‌شناسی در دوران اوج تمدن اسلامی

مسلمانان نقش چشمگیری در شکل‌گیری علم گیاه‌شناسی داشته‌اند. آنها به منظور بهبود زندگی و تغذیه مردم در سرزمین‌های اسلامی، توجه ویژه‌ای به کشاورزی داشتند؛ از این‌رو بهبود کشاورزی از محورهای اساسی در مطالعات گیاه‌شناسی دانشمندان در قلمرو حکومتی مسلمانان بود. کشاورزی مسلمانان در زمان خود، فعالیتی پیشرفته، دوست‌دار طبیعت و پرمحصول بود. یکی از این دانشمندان، **احمد بن داود دینوری** از گیاه‌شناسان پیشرو در قرن سوم هجری و زاده شهر دینور ایران است. دینوری صدها گیاه را مطالعه و ویژگی‌های آنها را در کتابی به نام *کتاب النبات* مستند کرده است. این کتاب در زمان خود، منبعی برجسته و کاربردی برای شناخت گیاهان بود. شرح تنوع گیاهان و چگونگی رشد و نمو آنها از جمله تولید مثل و تشکیل میوه، این کتاب را در آن زمان به راهنمایی مهم و بی‌نظیر در انتخاب مناسب‌ترین و پرمحصول‌ترین گیاهان برای کشاورزی و به منظور تأمین غذا تبدیل کرده بود.

علاوه بر نقش گیاهان در تأمین غذا، کاربردهای دارویی آنها نیز همواره مورد توجه بوده است. **ابن سینا** در کتاب *قانون* به معرفی خواص دارویی تعدادی از گیاهان پرداخته است. چیزی که گیاه‌شناسی دانشمندان مسلمان را از همتایان اروپایی خود متمایز می‌کرد، این بود که دانشمندان مسلمان در تدوین منابع صرفاً به نوشته‌ها و منابع پیشینیان اکتفا نمی‌کردند؛ بلکه از مشاهدات دقیق و تجربه‌های شخصی در تدوین این کتاب‌ها بهره می‌بردند. اهمیت تجربه نزد آنها به حدی بود که از باغ‌ها برای بررسی امکان کشت و پرورش گیاهان در اقلیم‌های متفاوت نیز بهره می‌بردند.



فصل ۷

جذب و انتقال مواد در گیاهان

گرچه بیشتر گیاهان می‌توانند به وسیله فتوسنتز، بخشی از مواد مورد نیاز خود مانند کربوهیدرات و در پی آن پروتئین و لیپید را تولید کنند؛ اما همچنان به مواد مغذی مانند آب و مواد معدنی نیاز دارند. گیاهان، این مواد را به کمک اندام‌های خود، به ویژه ریشه‌ها جذب می‌کنند. گیاهان چه سازوکارهایی برای جذب مواد مورد نیاز و نیز انتقال آنها به اندام‌های خود دارند؟ مواد حاصل از فرایند فتوسنتز چگونه به سراسر گیاه منتقل می‌شوند؟ در این فصل به فرایندهای مربوط به تغذیه، جذب و انتقال گیاهان می‌پردازیم.



گیاهان، مواد مورد نیاز را از هوا، آب یا خاک اطراف خود جذب می‌کنند. کربن دی‌اکسید یکی از مهم‌ترین موادی است که گیاهان از هوا جذب می‌کنند. کربن، اساس ماده‌آلی و بنابراین یکی از عناصر مورد نیاز گیاهان است. کربن دی‌اکسید به همراه سایر گازها از طریق روزنه‌ها وارد فضاهای بین‌باخته‌ای گیاه می‌شود. مقداری از کربن دی‌اکسید هم با حل شدن در آب، به صورت بیکربنات درمی‌آید که می‌تواند توسط گیاه جذب شود. سایر مواد مغذی هم بیشتر از طریق خاک جذب می‌شوند.

خاک و مواد مغذی مورد نیاز گیاهان

خاک، ترکیبی از مواد آلی، غیرآلی و ریزجانداران (میکروارگانسیم‌ها) است. خاک‌های مناطق مختلف به علت تفاوت در این ترکیبات، توانایی متفاوتی در نگهداری آب، مقدار هوای خاک، pH و مواد معدنی دارند.

گیاخاک (هوموس)، لایه سطحی خاک است و به طور عمده از بقایای جانداران و به‌ویژه اجزای در حال تجزیه آنها تشکیل شده است. گیاخاک، با داشتن بارهای منفی، یون‌های مثبت را در سطح خود نگه می‌دارند و در نتیجه مانع از شست‌وشوی این یون‌ها می‌شوند. گیاخاک همچنین باعث اسفنجی شدن حالت خاک می‌شود که برای نفوذ ریشه مناسب است.

ذرات غیرآلی خاک از تخریب فیزیکی و شیمیایی سنگ‌ها در فرایندی به نام هوازدگی ایجاد می‌شوند. این ذرات از اندازه بسیار کوچک رس تا درشت شن و ماسه را شامل می‌شوند. تغییرات متناوب یخ‌زدن و ذوب شدن، که باعث خرد شدن سنگ‌ها می‌شود، نمونه‌ای از اثر هوازدگی فیزیکی است. اسیدهای تولید شده توسط جانداران و نیز ریشه گیاهان هم می‌توانند هوازدگی شیمیایی ایجاد کنند.

فعالیت

خاک‌های مختلف، ذراتی با اندازه‌های مختلف دارند. تحقیق کنید که رشد ریشه گیاهان در خاک‌های رسی و ماسه‌ای با چه چالش‌ها و فرصت‌هایی روبه‌روست؟

جذب مواد معدنی خاک

نیتروژن و فسفر دو عنصر مهمی هستند که در ساختار پروتئین‌ها و مولکول‌های وراثتی شرکت می‌کنند. گیاهان، ترکیبات این دو عنصر را بیشتر از خاک جذب می‌کنند.

جذب نیتروژن

با اینکه جو زمین دارای ۷۸ درصد نیتروژن (N_2) است، گیاهان نمی‌توانند شکل مولکولی نیتروژن را جذب کنند. بیشتر نیتروژن مورد استفاده گیاهان به صورت یون آمونیوم (NH_4^+) یا نیترات (NO_3^-) است. این ترکیبات در خاک و توسط ریزجانداران تشکیل می‌شوند. خلاصه‌ای از این فرایندها در شکل ۱ نشان داده شده است. به تبدیل نیتروژن جو به نیتروژن قابل استفاده گیاهان تثبیت نیتروژن گفته می‌شود. بخشی از نیتروژن تثبیت شده در خاک، حاصل عملکرد زیستی باکتری هاست. باکتری‌های تثبیت‌کننده نیتروژن، به صورت آزاد در خاک یا همزیست با گیاهان زندگی می‌کنند. نیتروژن تثبیت شده در این باکتری‌ها به مقدار قابل توجهی دفع، و یا پس از مرگ آنها برای گیاهان قابل دسترس می‌شود. مهم‌ترین انواع تثبیت نیتروژن، در ادامه این فصل توضیح داده خواهد شد. امروزه تلاش‌های زیادی برای انتقال ژن‌های مؤثر در تثبیت نیتروژن به گیاهان در جریان است، تا بدون نیاز به این باکتری‌ها، نیتروژن مورد نیاز در اختیار گیاه قرار گیرد.

شکل ۱- تغییرات مواد نیتروژن دار و چگونگی جذب آنها از خاک

در شکل ۱ انواع دیگری از باکتری‌های خاک دیده می‌شوند. نقش هر یک از آنها در تغییر و تبدیل مواد نیتروژن دار چیست؟

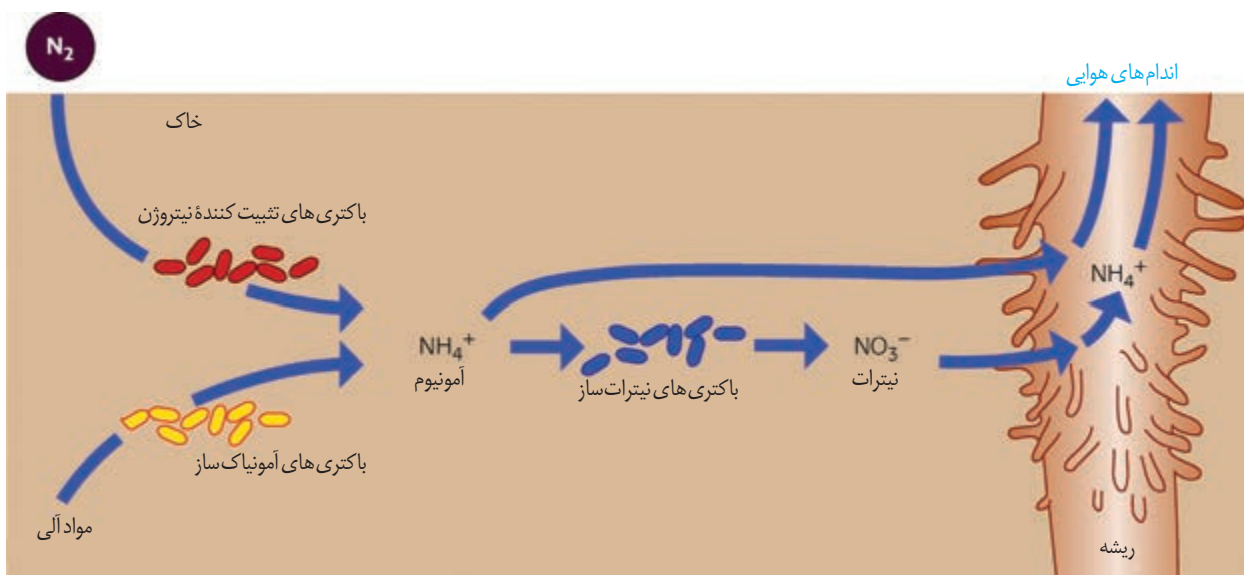

جذب فسفر

فسفر (P) از دیگر عناصر معدنی است که کمبود آن، رشد گیاهان را محدود می‌کند. گیاهان، فسفر مورد نیاز خود را به صورت یون‌های فسفات از خاک به دست می‌آورند. گرچه فسفات در خاک فراوان است، اغلب برای گیاهان غیرقابل دسترس است. یکی از دلایل، این است که فسفات به بعضی ترکیبات معدنی خاک به طور محکمی متصل می‌شود. برخی گیاهان برای جبران، شبکه گسترده‌تری از ریشه‌ها و یا ریشه‌های دارای تار کشنده بیشتر ایجاد می‌کنند که جذب را افزایش می‌دهد.

به دلیل اینکه بیشتر کشور ما دارای اقلیم خشک و یا شور است، عناصری مانند بور و آلومینیم در خاک‌ها فراوان است که می‌تواند باعث مسمومیت در گیاهان شود. گیاهان از بور برای استحکام دیوارهٔ باخته‌ای استفاده می‌کنند ولی افزایش آن موجب کاهش نیتروژن، فسفر، پتاسیم و کلسیم برگ‌ها می‌شود. یون آلومینیم نیز یکی از مواد فراوان خاک است و به مقدار کم می‌تواند به بافت‌های گیاهی نفوذ کند. این یون مانع جذب مواد معدنی دیگر و آب، توسط ریشه‌ها می‌شود. مقدار آلومینیم در خاک‌های اسیدی فراوان‌تر است.

خاک مناطق مختلف ممکن است دچار کمبود برخی مواد یا فزونی مواد دیگر باشد. اصلاح این خاک‌ها می‌تواند آنها را برای گیاهان قابل کشت کند. اگر این خاک‌ها دچار کمبود باشند، با افزودن کود می‌توان حاصلخیزی آنها را افزایش داد. زیست‌شناسان برای تشخیص نیازهای تغذیه‌ای گیاهان، آنها را در محلول‌های مغذی رشد می‌دهند (شکل ۲). این محلول‌ها، آب و عناصر مغذی محلول به مقدار معین دارند. از این شیوه برای تشخیص اثرات عناصر بر رشد و نمو گیاهان نیز استفاده می‌شود.

مقدار نیتروژن، فسفر و پتاسیم قابل دسترس در اغلب خاک‌ها محدود است، به همین دلیل در بیشتر کودها این عناصر وجود دارند. کودهای مهم در انواع آلی، شیمیایی و زیستی (بیولوژیک) وجود دارند. کودهای آلی، شامل بقایای در حال تجزیه جانداران اند. این کودها مواد معدنی را به آهستگی آزاد می‌کنند و چون به نیازهای جانداران شباهت بیشتری دارند، استفادهٔ بیش از حد آنها به گیاهان آسیب کمتری می‌زند. از معایب این کودها، احتمال آلودگی به عوامل بیماری‌زاست.

کودهای شیمیایی شامل مواد معدنی هستند که به راحتی در اختیار گیاه قرار می‌گیرند؛ بنابراین

می‌توانند به سرعت، کمبود مواد مغذی خاک را جبران کنند. مصرف بیش از حد کودهای شیمیایی می‌تواند آسیب‌های زیادی به خاک و محیط‌زیست وارد و بافت خاک را تخریب کند. از طرفی، با شسته شدن توسط بارش‌ها، این مواد به آب‌ها وارد می‌شوند. حضور این مواد باعث

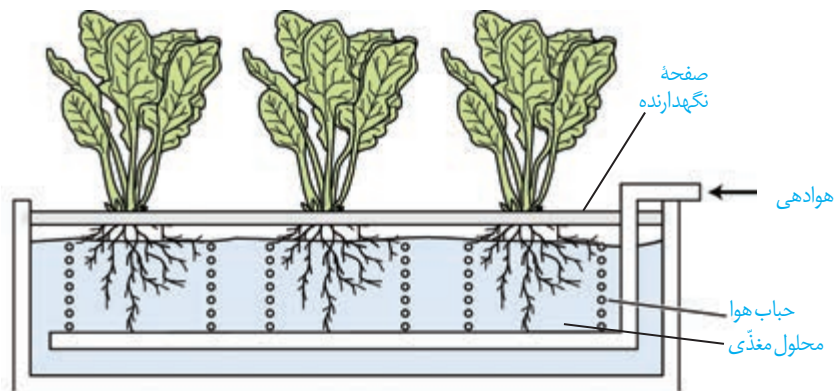

شکل ۲- دستگاه ساده‌ای برای کشت گیاهان در محلول‌های مغذی

رشد سریع باکتری‌ها، جلبک‌ها و گیاهان آبی می‌شود. افزایش این عوامل مانع نفوذ نور و اکسیژن کافی به آب می‌شود و می‌تواند باعث مرگ و میر جانوران آبی شود.

کودهای زیستی شامل باکتری‌هایی هستند که برای خاک مفید و با فعالیت و تکثیر خود، مواد معدنی خاک را افزایش می‌دهند. استفاده از این کودها بسیار ساده‌تر و کم‌هزینه‌تر است. این کودها معمولاً به همراه کودهای شیمیایی به خاک افزوده می‌شوند و معایب دو نوع کود دیگر را ندارند.

همان‌طور که کاهش عناصر مغذی در خاک برای گیاهان زیان‌بار است، افزایش بیش از حد بعضی مواد در خاک می‌تواند مسمومیت ایجاد کند و مانع رشد گیاهان شود. بعضی گیاهان می‌توانند غلظت‌های زیادی از این مواد را درون خود به صورت ایمن نگهداری کنند؛ مثلاً نوعی سرخس می‌تواند آرسنیک را که ماده‌ای سمی برای گیاه است، در خود جمع کند. بعضی گیاهان می‌توانند آلومینیم را نیز در بافت‌ها ذخیره کنند. مثلاً گیاه گل ادریسی که در خاک‌های خنثی و قلیایی صورتی رنگ هستند در خاک‌های اسیدی آبی رنگ می‌شوند. این تغییر رنگ به علت تجمع آلومینیم در گیاه

است (شکل ۳). بعضی گیاهان نیز با جذب و ذخیره نمک‌ها، موجب کاهش شوری خاک می‌شوند. با کاشت و برداشت این گیاهان در چند سال پی‌درپی می‌توان باعث کاهش شوری خاک و بهبود کیفیت آن شد.



شکل ۳- الف) رنگ گل گیاه ادریسی در خاک‌های اسیدی، ب) قلیایی و خنثی

(ب)

(الف)

فعالیت

آزمایشی را طراحی کنید که به کمک آن بتوان تأثیر کاهش یا افزایش مواد معدنی را در رشد و نمو گیاهان تعیین کرد.

بیشتر بدانید

کبوترخانه: سازگار با طبیعت

کشاورزی به‌عنوان راهی برای تأمین غذای انسان همواره مورد توجه بوده است. پیشینیان می‌دانستند که کشت‌وکار مداوم باعث کاهش مواد مورد نیاز رشد گیاهان می‌شود. به همین منظور از مدفوع جانوران برای تقویت خاک‌های کشاورزی استفاده می‌کردند. آنها می‌دانستند که مدفوع کبوتر، کودی مناسب برای حاصل‌خیزی زمین‌های کشاورزی است. در پرندگان محل خروج ادرار و مواد دفعی از دستگاه گوارش یکی است و چون مدفوع شامل ادرار نیز می‌شود کودی غنی به حساب می‌آید. همچنین در مقایسه با مدفوع جانوران دیگر، مشکلات کمتری دارد. در ایران برای استفاده حداکثر از مدفوع پرندگان برج‌های گلی، معروف به کبوترخانه برای پرورش کبوترها و جمع‌آوری مدفوع آنها با مهندسی دقیق و در نظر گرفتن امنیت کبوترها ساخته شدند که بعضی همچنان پابرجا هستند. معماری این برج‌ها به گونه‌ای بود که امکان ورود پرندگان شکاری به کبوترخانه وجود نداشت و کبوترها می‌توانستند در امنیت و آسایش در آشیانه‌های ساخته شده در فضای درونی کبوترخانه، به زندگی و پرورش زاده‌ها بپردازند. استفاده از مدفوع پرنده برای حاصل‌خیزی زمین که با محیط‌زیست سازگار بود، نشانه‌ای از شناخت طبیعت و بهره‌برداری مناسب از آن است.



گیاهان شیوه‌های شگفت‌انگیزی برای گرفتن مواد مورد نیاز خود از جانداران دیگر دارند. گیاهان با بعضی از این جانداران ارتباط همزیستی برقرار می‌کنند. از مهم‌ترین انواع این همزیست‌ها، قارچ ریشه‌ای‌ها (میکوریزا) و باکتری‌های تثبیت‌کننده نیتروژن هستند.

قارچ ریشه‌ای

یکی از معمول‌ترین سازگاری‌ها برای جذب آب و مواد مغذی، همزیستی ریشه گیاهان با انواعی از قارچ‌ها است که به آن قارچ ریشه‌ای گفته می‌شود (شکل ۴). حدود ۹۰ درصد گیاهان دانه‌دار با قارچ‌ها همزیستی دارند. این قارچ‌ها در سطح ریشه زندگی می‌کنند. رشته‌های ظریفی به درون ریشه می‌فرستند که تبادل مواد را با آن انجام می‌دهند.

در قارچ ریشه‌ای، قارچ، مواد آلی را از ریشه گیاه می‌گیرد و برای گیاه، مواد معدنی و به خصوص فسفات فراهم می‌کند. پیکر رشته‌ای و بسیار ظریف قارچ‌ها، نسبت به ریشه گیاه با سطح بیشتری از خاک در تماس است و می‌تواند مواد معدنی بیشتری را جذب کند.



(ب)

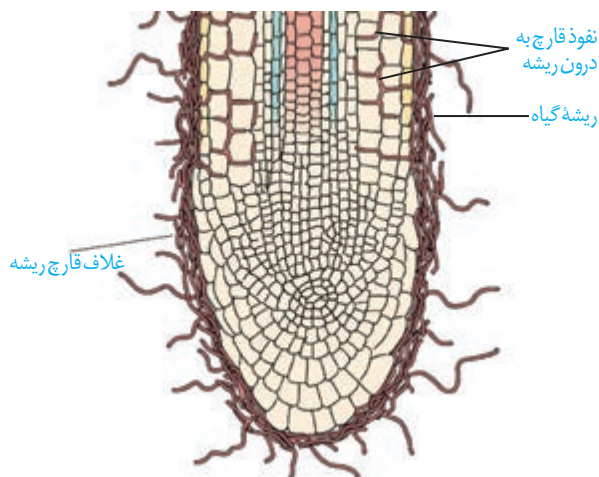

(الف)

شکل ۴- قارچ ریشه‌ای: الف) طرح ساده نوعی قارچ ریشه‌ای که غلافی را روی ریشه گیاه تشکیل می‌دهد. بخش کوچکی از قارچ به درون ریشه نفوذ و در تبادل مواد شرکت می‌کند. ب) مقایسه دو گیاه که یکی با کمک قارچ ریشه‌ای (چپ) و دیگری بدون آن (راست) و در وضعیت برابر محیطی رشد کرده است.

همزیستی گیاه با تثبیت کننده‌های نیتروژن

برخی گیاهان با انواعی از باکتری‌ها همزیستی دارند که این همزیستی برای به دست آوردن نیتروژن بیشتر است. دو گروه مهم این باکتری‌ها عبارت‌اند از: ریزوبیوم‌ها و سیانوباکتری‌ها.

ریزوبیوم: از گذشته برای تقویت خاک، تناوب کشت انجام می‌شد که در آن گیاهان زراعی مختلف به صورت پی‌در پی کشت می‌شد. یکی از انواع گیاهانی که در تناوب کشت مورد استفاده قرار می‌گیرد، گیاهان تیره پروانه‌واران است (دلیل این نام‌گذاری، شباهت گل‌های آنها به پروانه است). سویا، نخود و یونجه از گیاهان مهم زراعی این تیره هستند. در ریشه این گیاهان و در محل برجستگی‌هایی به نام

گرهک، نوعی باکتری تثبیت کننده نیتروژن به نام ریزوبیوم زندگی می‌کند (شکل ۵). هنگامی که این گیاهان می‌میرند یا بخش‌های هوایی آنها برداشت می‌شود، گرهک‌های آنها در خاک باقی می‌ماند و گیاهک غنی از نیتروژن ایجاد می‌کنند. ریزوبیوم‌ها با تثبیت نیتروژن، نیاز گیاه را به این عنصر برطرف می‌کنند و گیاه نیز مواد آلی مورد نیاز باکتری را برای آن فراهم می‌کند.



شکل ۵- گرهک‌های ریشه گیاهان تیره پروانه‌واران

بیشتر بدانید

گیاه آبی آزولا، بومی ایران نیست و برای تقویت مزارع برنج به تالاب‌های شمالی وارد شد. رشد سریع این گیاه موجب کاهش اکسیژن آب و مرگ بسیاری آبیان می‌شود. این گیاه اکنون به معضلی برای این تالاب‌ها بدل شده است. چنین مواردی به ما هشدار می‌دهند که نباید بدون مطالعه و در نظر داشتن پیامدهای احتمالی، گونه‌های غیربومی را وارد محیط زیست کرد.

همزیستی با سیانوباکتری‌ها. سیانوباکتری‌ها نوعی از باکتری‌های فتوسنتز کننده هستند که بعضی از آنها می‌توانند علاوه بر فتوسنتز، تثبیت نیتروژن هم انجام دهند. آزولا گیاهی کوچک است که در تالاب‌های شمال و مزارع برنج کشور به فراوانی وجود دارد. گیاه آزولا با سیانوباکتری‌ها همزیستی دارد و نیتروژن تثبیت شده آن را دریافت می‌کند (شکل ۶- الف). گیاه **گونرا** نیز در نواحی فقیر از نیتروژن رشد شگفت‌انگیزی دارد. چگونه این گیاه با وجود کمبود نیتروژن چنین رشدی دارد؟ سیانوباکتری‌های همزیست درون ساقه و دمبرگ این گیاه، تثبیت نیتروژن انجام می‌دهند و از محصولات فتوسنتزی گیاه استفاده می‌کنند (شکل ۶- ب).

(ب)

(الف)

شکل ۶- الف) گیاه آبی آزولا،
ب) گیاه گونرا



روش‌های دیگر به دست آوردن مواد غذایی در گیاهان

گیاهان حشره‌خوار: این گیاهان فتوسنتزکننده‌اند، ولی در مناطقی زندگی می‌کنند که از نظر نیتروژن فقیرند. در این گیاهان برخی برگ‌ها برای شکار و گوارش جانوران کوچک مانند حشرات، تغییر کرده‌است. گیاه **توبره‌واش** که از گیاهان حشره‌خوار است در تالاب‌های شمال کشور می‌روید. این گیاه حشرات و لارو آنها را به سرعت به درون بخش کوزه مانند خود می‌کشد و سپس گوارش می‌دهد. در شکل ۸، انواع دیگری از گیاهان حشره‌خوار نشان داده شده است.



شکل ۷-توبره‌واش



شکل ۸-چند نوع گیاه حشره‌خوار.

گیاهان انگل: انواعی از گیاهان انگل وجود دارند که همه یا بخشی از آب و مواد غذایی خود را از گیاهان فتوسنتزکننده دریافت می‌کنند. گیاه **سس**، نمونه‌ای از این گیاهان است. این گیاه ساقه نازکی یا زردرنگی تولید می‌کند که فاقد ریشه است. گیاه سس به دور گیاه سبز میزبان خود می‌پیچد و اندام‌های مکنده ایجاد می‌کند (شکل ۹-الف) که به درون آوندهای گیاه نفوذ، و مواد مورد نیاز انگل را جذب می‌کند. گل جالیز نمونه دیگری از این گیاهان است که با ایجاد اندام مکنده و نفوذ آن به ریشه گیاهان جالیزی، مواد مغذی را دریافت می‌کند (شکل ۹-ب).



ب) گیاه گل جالیز در کنار بوته گوجه‌فرنگی



شکل ۹-گیاهان انگل: الف) گیاه سس

انتقال از خاک به برگ

آب و مواد مورد نیاز گیاهان، که از خاک اطراف ریشه‌ها جذب می‌شود و در مسیرهایی به ساقه و برگ می‌رود، بخش زیادی از آب جذب شده از سطح برگ‌ها به هوا تبخیر می‌شود. خروج آب به صورت بخار از سطح اندام‌های هوایی گیاه تعرق نامیده می‌شود. تعرق، سازوکار لازم را برای جابه‌جایی آب و مواد معدنی به برگ فراهم می‌کند. جابه‌جایی مواد در گیاهان را می‌توان در دو مسیر کوتاه و بلند بررسی کرد؛ در مسیر کوتاه، جابه‌جایی آب و مواد در سطح یاخته یا چند یاخته بررسی می‌شود. در مسیر بلند، جابه‌جایی مواد در مسیرهای طولانی‌تر بررسی می‌شود. این مسافت در بعضی درختان به بیش از صد متر می‌رسد. در هر دوی این مسیرها آب به عنوان انتقال‌دهنده مواد، نقش اساسی دارد که این نقش به علت ویژگی‌های آن است.

جابه‌جایی مواد در مسیر کوتاه

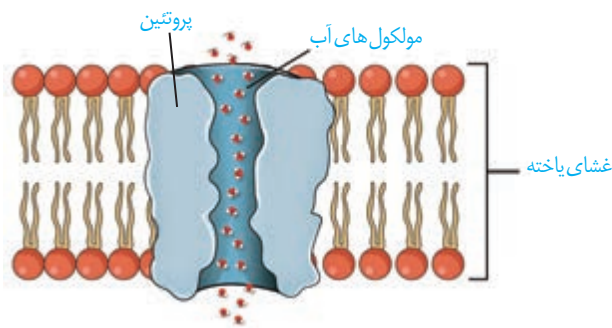

شکل ۱۰- پروتئین تسهیل کننده عبور آب در غشا

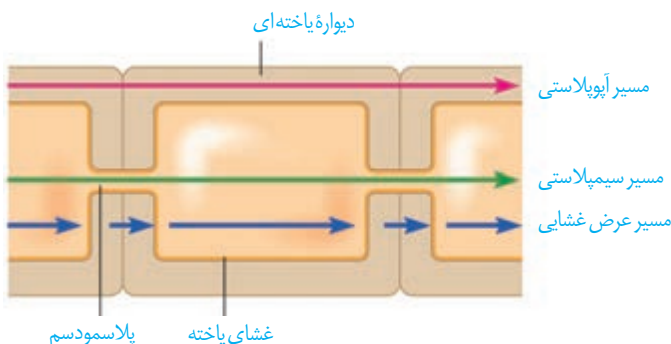

شکل ۱۱- شیوه‌های انتقال مواد در مسیرهای کوتاه

انتقال مواد در سطح یاخته‌ای: در این حالت، جابه‌جایی مواد با فرایندهای فعال و غیرفعال و در حد یاخته انجام می‌شود. با این فرایندها قبلاً آشنا شدید. شیوه‌هایی مثل انتشار و انتقال فعال، نمونه‌هایی از این روش‌هاست. برای انتقال آب در عرض غشای بعضی یاخته‌های گیاهی و جانوری و غشای واکوئول بعضی یاخته‌های گیاهی، پروتئین‌هایی دخالت دارند که سرعت جریان آب را افزایش می‌دهند. هنگام کم‌آبی، ساخت این پروتئین‌ها تشدید می‌شود (شکل ۱۰).

انتقال مواد در عرض ریشه: در عرض ریشه، انتقال آب و مواد محلول معدنی به سه روش انجام می‌شود: انتقال از عرض غشا، انتقال سیمپلاستی و انتقال آپوپلاستی.

انتقال عرض غشایی شامل جابه‌جایی مواد از عرض غشای یاخته است. سیمپلاست به معنی پروتوپلاست همراه با پلاسمودسم‌ها است. انتقال سیمپلاستی حرکت

مواد از پروتوپلاست یک یاخته به یاخته مجاور، از راه پلاسمودسم‌هاست. آب و بسیاری از مواد محلول می‌تواند از فضای پلاسمودسم به یاخته‌های دیگر منتقل شود (شکل ۱۱). منافذ پلاسمودسم آن قدر بزرگ است که پروتئین‌ها، نوکلئیک اسیدها و حتی ویروس‌های گیاهی از آن عبور می‌کنند. در مسیر آپوپلاستی، حرکت مواد محلول از فضاهای بین یاخته‌ای و دیواره یاخته‌ای انجام می‌شود.

آب و مواد محلول در عرض ریشه سرانجام به درونی ترین لایه پوست به نام **درون پوست (آندودرم)** می‌رسند. درون پوست استوانه‌ای ظریف از یاخته‌ها است که یاخته‌های آن کاملاً به هم چسبیده‌اند و سدی را در مقابل آب و مواد محلول ایجاد می‌کنند (شکل ۱۲). یاخته‌های درون پوست در دیواره

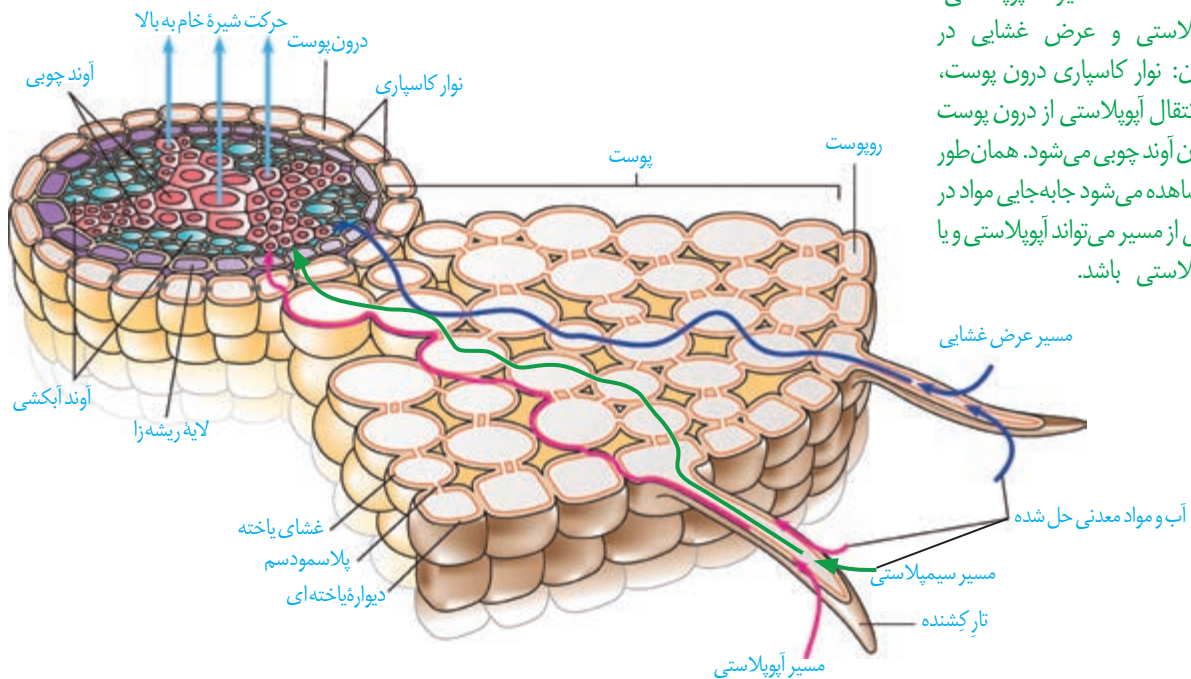

شکل ۱۲- مسیر آپوپلاستی، سیمپلاستی و عرض غشایی در گیاهان: نوار کاسپاری درون پوست مانع انتقال آپوپلاستی از درون پوست به درون اوند چوبی می‌شود. همان‌طور که مشاهده می‌شود جابه‌جایی مواد در بخشی از مسیر می‌تواند آپوپلاستی و یا سیمپلاستی باشد.

جانبی خود دارای نواری از جنس چوب پنبه (سوبرین) هستند که به آن **نوار کاسپاری** گفته می‌شود. بنابراین آب و مواد محلول آن نمی‌توانند از طریق مسیر آپوپلاستی وارد یاخته‌های درون پوست شوند. یاخته‌های درون پوست انتقال مواد را کنترل می‌کنند. این لایه در ریشه مانند صافی عمل می‌کند که مانع از ورود مواد ناخواسته یا مضر مسیر آپوپلاستی به درون گیاه می‌شوند. درون پوست، همچنین از برگشت مواد جذب شده به بیرون از ریشه جلوگیری می‌کند. بعد از درون پوست حرکت در هر سه مسیر ادامه می‌یابد. مواد به اوندهای چوبی منتقل، و آماده جابه‌جایی برای مسیرهای طولانی‌تر می‌شود که به این فرایند **بارگیری چوبی** گفته می‌شود.

در ریشه بعضی گیاهان، نوار کاسپاری علاوه بر دیواره‌های جانبی درون پوست، دیواره پستی را نیز می‌پوشاند و انتقال مواد از این یاخته‌ها را غیرممکن می‌کند. در برش عرضی و زیر میکروسکوپ نوری این یاخته‌ها ظاهر نعلی یا U شکل دارند (شکل ۱۳). در این گیاهان یاخته‌های درون پوستی ویژه‌ای، به نام **یاخته معبر** وجود دارند که فاقد نوار کاسپاری در اطراف خود هستند و انتقال مواد به اوندها از طریق این یاخته‌ها انجام می‌شود.

شکل ۱۳- تصویر میکروسکوپی مقطع عرضی ریشه نوعی گیاه. باخته‌های معبر با پیکان نشان داده شده‌اند. باخته‌های درون پوست در این ریشه‌ها به صورت نعلی شکل (U) دیده می‌شود.

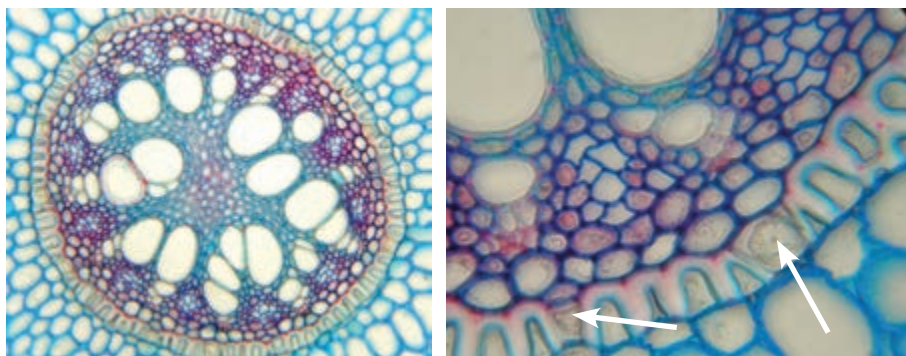

انتقال آب و مواد معدنی در مسیرهای بلند

شیره خام در گیاهان، گاه تا فواصل بسیار طولانی جابه‌جا می‌شود. انتشار برای فواصل طولانی، کارآمد نیست. در گیاهان، جابه‌جایی مواد در مسیرهای طولانی توسط جریان توده‌ای انجام می‌شود. سرعت انتشار آب و مواد در گیاه، چند میلی‌متر در روز است ولی در جریان توده‌ای، این سرعت به چندین متر در روز می‌رسد. جریان توده‌ای در آوندهای چوبی تحت اثر دو عامل فشار ریشه‌ای و تعرق، و با همراهی خواص ویژه آب انجام می‌شود.

فشار ریشه‌ای: باخته‌های درون پوست و باخته‌های زنده پیرامون آوندهای ریشه، با انتقال فعال، یون‌های معدنی را به درون آوندهای چوبی منتقل می‌کنند. این عمل باعث افزایش مقدار این یون‌ها، افزایش فشار اسمزی و در نتیجه ورود آب به درون آوند چوبی می‌شود. در اثر تجمع آب و یون‌ها، فشار در آوندهای چوبی ریشه افزایش می‌یابد و فشار ریشه‌ای را ایجاد می‌کند. فشار ریشه‌ای باعث هل دادن شیره خام به سمت بالا می‌شود (شکل ۱۴). در بیشتر گیاهان، فشار ریشه‌ای در صعود شیره خام نقش کمی دارد و در بهترین حالت می‌تواند چند متر آن را به بالا بفرستد. پس چه عاملی باعث حرکت شیره خام به نوک درختان بسیار بلند می‌شود؟

تعرق: عامل اصلی انتقال شیره خام، مکشی است که در اثر تعرق از سطح گیاه ایجاد می‌شود. علت تعرق نیز حرکت آب از محل دارای آب بیشتر به محل با آب کمتر است. ستون آب درون آوندهای چوبی پیوسته است. این پیوستگی به علت ویژگی‌های هم‌چسبی و دگرچسبی مولکول‌های آب است (شکل ۱۵).

بیشتر تعرق گیاهان از روزنه‌های برگ انجام می‌شود. نیروی مکش تعرق آن قدر زیاد است که در یک روز گرم می‌تواند باعث کاهش قطر تنه یک درخت شود؛ هرچند این کاهش اندک است. اگر دیواره آوندهای چوبی استحکام کافی نداشت به راحتی در اثر مکش تعرق، له می‌شد.

شکل ۱۴- آزمایشی برای اندازه‌گیری فشار ریشه‌ای

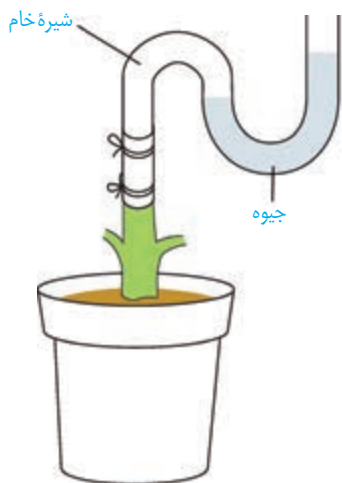

در گیاهان، تعرق می‌تواند از طریق روزنه‌های هوایی، پوستک و عدسک‌ها انجام شود. بیشتر تبادل گازها و در نتیجه تعرق برگ‌ها از منفذ (روزن) بین یاخته‌های نگهبان روزنه هوایی انجام می‌شود. روزنه‌های هوایی می‌توانند با باز و بسته شدن، مقدار تعرق را تنظیم کنند. باز و بسته شدن روزنه به دلیل ساختار خاص یاخته‌های نگهبان روزنه و تغییر فشار تورژسانس آنها است. جذب آب به دنبال انباشت مواد محلول در یاخته‌های نگهبان روزنه انجام می‌شود. عوامل محیطی و عوامل درونی گیاه بازبسته شدن روزنه‌ها را تنظیم می‌کنند. مثلاً نور با تحریک انباشت ساکارز و یون‌های K^+ و Cl^- در یاخته نگهبان، فشار اسمزی یاخته‌ها را افزایش می‌دهد و آب از یاخته‌های مجاور به یاخته‌های نگهبان روزنه وارد می‌شود. در نتیجه، یاخته‌ها دچار تورژسانس شده و به علت ساختار ویژه آنها، روزنه باز می‌شود. بسته شدن روزنه‌ها هم، به علت خروج آب از یاخته‌های نگهبان روزنه انجام می‌شود (شکل ۱۶).

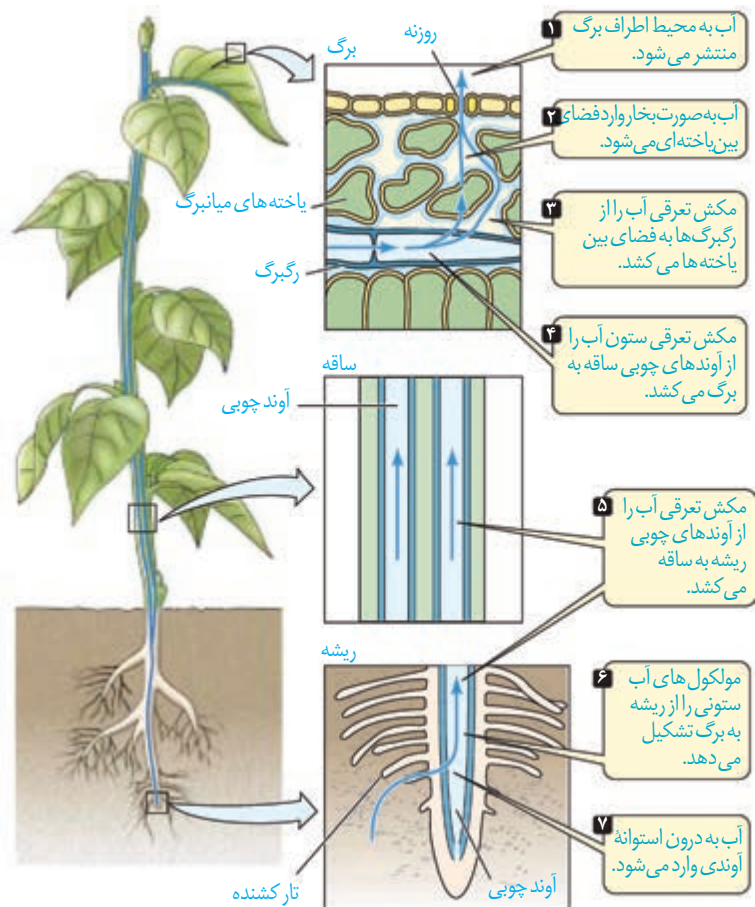

شکل ۱۵- حرکت شیره خام، تحت تأثیر مکش تعرقی

ساختار یاخته‌های نگهبان روزنه: دیواره یاخته‌های نگهبان روزنه، ساختار خاصی دارند که

با جذب آب، افزایش طول پیدا می‌کنند. یکی از این عوامل، آرایش شعاعی رشته‌های سلولزی است که مانند کمربندی دور دیواره یاخته‌های نگهبان روزنه قرار دارند. این کمربندهای سلولزی، هنگام تورژسانس یاخته، مانع از گسترش عرضی یاخته شده، ولی مانع افزایش طول یاخته نمی‌شوند. عامل دیگر، اختلاف ضخامت در دیواره یاخته‌های نگهبان روزنه است. هنگام تورژسانس، به علت ضخامت کمتر، دیواره پشتی یاخته بیشتر منبسط می‌شود. این دو ویژگی باعث می‌شود هنگام جذب آب و تورژسانس، یاخته‌ها خمیدگی پیدا کند و روزنه هوایی باز شود. در این حالت امکان تبادل گازها، فراهم می‌شود (شکل ۱۶).

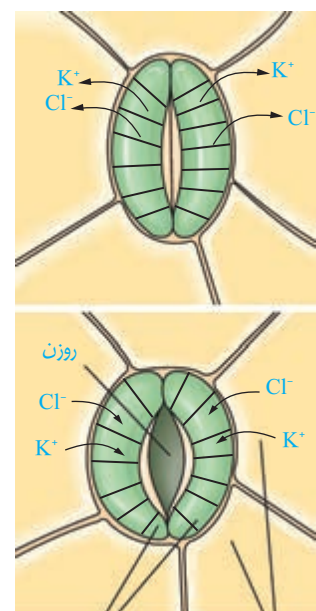

شکل ۱۶- چگونگی باز و بسته شدن روزنه‌های هوایی

یاخته‌های روپوست یاخته‌های نگهبان روزنه

عوامل مؤثر بر باز و بسته شدن روزنه‌ها

در گیاهان، تغییرات مقدار نور، دما، رطوبت و کربن‌دی‌اکسید از مهم‌ترین عوامل محیطی مؤثر بر حرکات روزنه‌های هوایی است. مقدار آب گیاه و نیز هورمون‌های گیاهی، از عوامل درونی مهم هستند. افزایش مقدار نور، دما و کاهش کربن‌دی‌اکسید، تا حدی معین، می‌تواند باعث باز شدن روزنه‌ها در گیاهان شود. کاهش شدید رطوبت هوا باعث بسته شدن روزنه‌ها می‌شود. رفتار روزنه‌ای برخی گیاهان نواحی خشک مانند بعضی کاکتوس‌ها، در حضور نور متفاوت است و سبب می‌شود در طول روز، روزنه‌ها بسته بمانند و از هدر رفتن آب جلوگیری شود. کاهش تعداد روزنه‌ها، کاهش تعداد یا سطح برگ‌ها نیز از سازگاری‌های گیاهان برای زندگی در محیط‌های خشک هستند. شما چه سازگاری‌های دیگری را می‌شناسید؟

فعالیت

مشاهده روزنه‌های سطح پشتی برگ

الف) یک برگ شاداب تره را انتخاب کرده و سطح پشتی و رویی آن را مشخص کنید.
ب) برگ را از محل رگبرگ میانی به بیرون شکسته ولی روپوست را پاره نکنید. هر نیمه را به نحوی به طرفین بکشید تا روپوست نازک آن از بافت‌های زیرین جدا شود. این کار اگر با دقت انجام شود روپوست غشایی و بی‌رنگ را جدا می‌کند.
پ) نمونه را در یک قطره آب، روی تیغه شیشه‌ای قرار دهید و با تیغک بیوشانید. یاخته‌های روپوست و نگهبان روزنه را در بزرگ‌نمایی‌های مختلف مشاهده کنید. آیا می‌توانید سبزدیسه‌ها را در این یاخته‌ها ببینید؟
ت) تعداد روزنه‌های موجود در میدان دید را شمارش کنید. تعداد روزنه را در واحد سطح برگ تعیین کنید.
ث) با استفاده از تیغ تیز و با احتیاط، نمونه‌های روپوست پشتی را از برگ گیاهان میخک، شمعدانی و برگ بیدی تهیه و زیر میکروسکوپ مشاهده کنید. یاخته‌های روپوست و نگهبان روزنه را در این گیاهان و تره مقایسه کنید.

تعریق

در هنگام شب یا در هوای بسیار مرطوب که شدت تعرق کاهش می‌یابد، یاخته‌های درون پوست همچنان به پمپ کردن یون‌های معدنی به درون استوائه آوندی ادامه می‌دهند. اگر مقدار آبی که در اثر فشار ریشه‌ای به برگ‌ها می‌رسد از مقدار تعرق آن از سطح برگ بیشتر باشد، آب به صورت قطراتی از انتهای یا لبه برگ‌های بعضی گیاهان علفی خارج می‌شود که به آن **تعریق** می‌گویند (شکل ۱۷). گرچه شرایط محیطی ایجادکننده تعریق مشابه شرایط ایجاد شبنم است، این دو پدیده را نباید با هم اشتباه گرفت. تعریق از ساختارهای ویژه‌ای به نام روزنه‌های آبی انجام می‌شود و نشانه فشار ریشه‌ای است. این روزنه‌ها همیشه باز هستند و محل آنها در انتهای یا لبه برگ‌هاست.

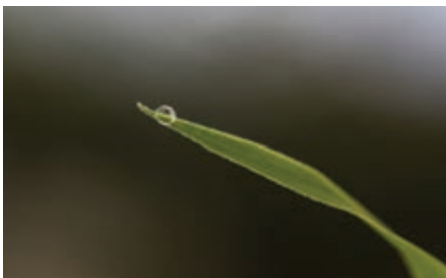

شکل ۱۷- تعریق در گیاهان

مشاهدهٔ باز و بسته شدن روزنه‌های هوایی

الف) همانند فعالیت قبل، روی پوست تره یا کاهو را تهیه کنید و درون محلول‌های ۰/۵ درصد KCl، آب خالص و آب نمک ۴ درصد در روشنایی قرار دهید. مشابه این نمونه‌ها را تهیه و در تاریکی قرار دهید.

ب) پس از ۱۵ دقیقه، روی پوست را در یک قطره از همان مایعی که درون آن قرار دارد، زیر میکروسکوپ مشاهده کنید. در کدام محلول‌ها روزنه‌ها باز و در کدام بسته‌اند؟ آیا میزان باز یا بسته بودن روزنه‌ها یکسان است؟ چرا؟

پ) پس از ۱۵ دقیقه نمونه‌های تاریکی را به سرعت زیر میکروسکوپ مشاهده کنید. چرا باید به سرعت آنها را مشاهده کنیم؟ وضعیت روزنه‌ها را با مرحلهٔ قبل مقایسه کنید.

حرکت شیرهٔ پرورده

می‌دانید که شیرهٔ پرورده، درون آوندهای آبکشی حرکت می‌کند. حرکت شیرهٔ پرورده در همهٔ جهات می‌تواند انجام شود. بخشی از گیاه که ترکیبات آلی مورد نیاز بخش‌های دیگر گیاه را تأمین می‌کند، محل منبع و بخشی از گیاه که ترکیبات آلی به آنجا می‌روند و ذخیره (مثلاً ریشه) یا مصرف (گل) می‌شوند، محل مصرف نامیده می‌شود. برگ‌ها از مهم‌ترین محل‌های منبع هستند. بخش‌های ذخیره‌کنندهٔ مواد آلی، هنگام ذخیرهٔ این مواد، محل مصرف و هنگام آزادسازی آن، محل منبع به شمار می‌آیند. برای تعیین سرعت و ترکیب شیرهٔ پرورده می‌توان از شته‌ها استفاده کرد (شکل ۱۸).

شته رابی حس می‌کنند و سپس خرطوم آن را می‌زنند.

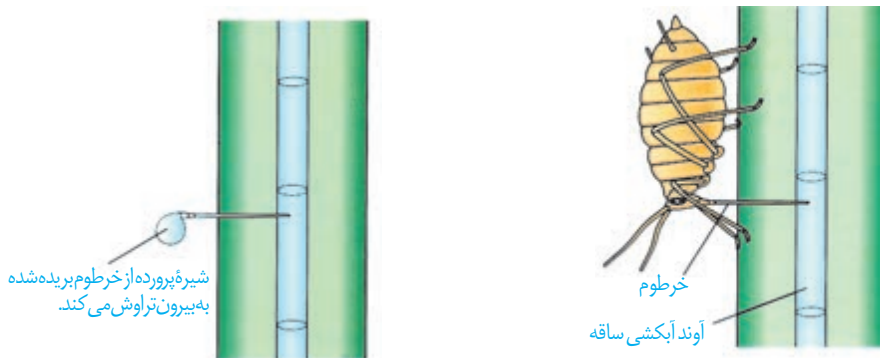

شکل ۱۸- استفاده از شته برای تعیین سرعت و ترکیب شیرهٔ پرورده

چگونگی حرکت شیرهٔ پرورده: حرکت شیرهٔ پرورده از طریق سیتوپلاسم یاخته‌های زندهٔ آبکشی و از یاخته‌ای به یاختهٔ دیگر انجام می‌شود. بنابراین حرکت شیرهٔ پرورده از شیرهٔ خام کندتر و پیچیده‌تر است. یک گیاه‌شناس آلمانی به نام ارنست مونس، الگوی جریان فشاری را برای جابه‌جایی شیرهٔ پرورده، ارائه داده است که در شکل ۱۹ به طور خلاصه مشاهده می‌کنید.

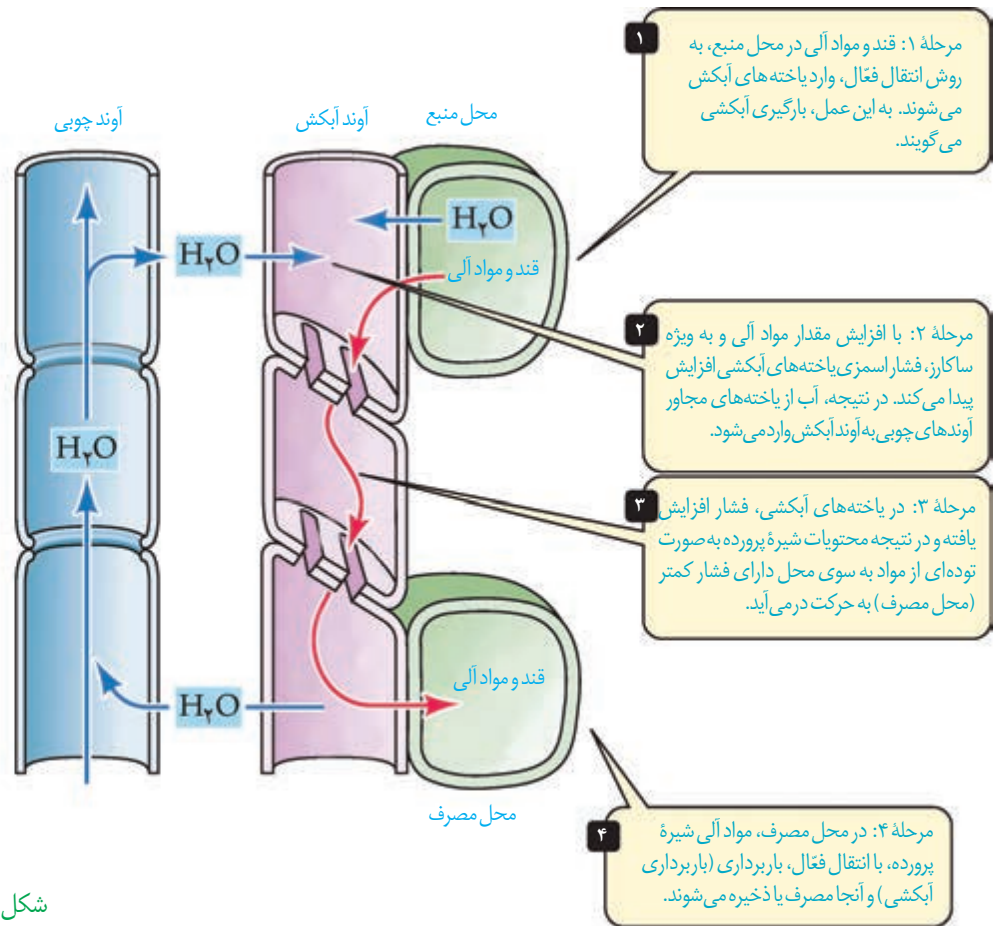

شکل ۱۹- چگونگی حرکت مواد در Aوند آبکش

مواد آلی در گیاهان به صورت تنظیم شده، تولید و مصرف می‌شوند. برای مثال در گل دهی یا تولید میوه، گاهی تعداد محل‌های مصرف، بیشتر از آن است که محل‌های منبع بتوانند مواد غذایی آنها را فراهم کنند. در این موارد ممکن است گیاه به حذف بعضی گل‌ها، دانه‌ها یا میوه‌های خود اقدام کند تا مقدار کافی مواد قندی به محل‌های مصرف باقی‌مانده برسد. در باغبانی، برای داشتن میوه‌های درشت‌تر،

تعدادی از گل‌ها یا میوه‌های جوان را می‌چینند تا درختان میوه‌هایی کم‌ترولی درشت‌تر به بار آورند.

حذف پوست به صورت یک حلقه از تنه درخت

مواد آلی در Aوند آبکش بالای حلقه جمع شده و باعث تورم در این بخش می‌شود.

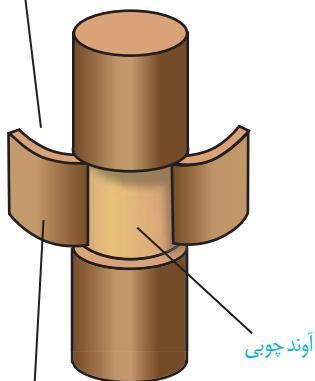

گذر زمان

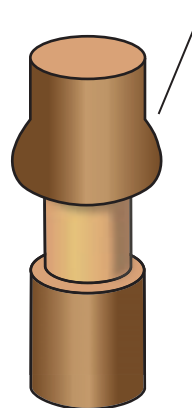

شکل ۲۰- طرحی برای نشان دادن محل Aوند آبکش و جهت جریان شیره پرورده. تورم در بالای حلقه نشان می‌دهد که شیره پرورده فقط در Aوند آبکش و نه در Aوند چوبی (بخش باقیمانده در تنه) جریان دارد.

بخش جدا شده شامل Aوند آبکش

- Anthony L. Mescher, Junqueira's Basic Histology, 13th Edition, Mc GrawHill, 2013.
- Kathleen Anne Ireland, Visualizing Human Biology, 3rd Edition, Wiley & National Geographic Society, 2011.
- Eric P. Widmaier, Vander's Human Physiology, 13th Edition, Mc GrawHill, 2013.
- John E. Hall, Guyton and Hall Textbook of Medical Physiology, 13th Edition, Elsevier, 2016.
- Neil A. Campbell, Biology A Global Approach, 10th Edition, Pearson Education, 2015.
- Cecie Starr, Biology Today and Tomorrow with Physiology, Brooks/Cole, Cengage Learning, 4th Edition, 2013.
- Cleveland P. Hickman, Integrated Principles of Zoology, 14th Edition, M Graw-Hill, 2008.
- Russel Hertz Mcmillan, Biology The Dynamic Science, 2nd Edition, Brooks/Cole, Cengage Learning, 2011.
- Pijush Roy, Plant Anatomy, New Central Book Agency Ltd, 2010.
- David M. Hillis, Principles of Life, Sinauer Associates Inc. 2012.
- Robert J. Brooker, Biology, McGraw-Hill, 2008.

در تنظیم محتوای برخی از «بیشتر بدانید»ها از کتاب ۱۰۰۱ اختراع، میراث مسلمانان در جهان ما انتشارات طلایی، ویراست دوم، چاپ ۱۳۹۳ استفاده شده است.



واژه به زبان اصلی	واژه قبلی	واژه مصوب فرهنگستان
Coronary	کرونی	تاجی
Diastole	دیاستول	انبساط
Systole	سیستول	انقباض
Epiglottis	اپی‌گلوت	برچاکنای
Epicardium	اپی‌کارد	برون‌شامه
Exocytosis	اگزوسیتوز	برون‌رانی
Sphincter	اسفنگتر	بنداره
Antioxidant	آنتی‌اکسیدان	پاداکننده
Echocardiography	اکوکاردیوگرافی	بیزواکنگاری
Periderm	پریدرم	پیراپوست
Pericardium	پری‌کارد	پیراشامه
Plasma	پلازما	خوناب
Hematocrit	هماتوکریت	خون‌نهر
Macrophage	ماکروفاژ	درشت‌خوار
Endoscopy	آندوسکوپی	درون‌بینی
Endocytosis	آندوسیتوز	درون‌بری
Endodermis	آندودرم	درون‌پوست
Spirometry	اسپیرومتر	دم‌سنج
Spirogram	اسپیروگرام	دم‌نگاره
Deoxyribonucleic acid	DNA	دنا
Endocardium	آندوکارد	درون‌شامه
Plastid	پلاست	دیسه
Mitochondrion	میتوکندری	راکیزه
Angiography	آنژیوگرافی	رگ‌نگاری
Chromoplast	کروموپلاست	رنگ‌دیسه
Probiotic	پروبیوتیک	زیست‌بار
Chlorophyll	کلروفیل	سزینه
Surfactant	سورفاکتانت	عامل سطح‌فعال
Lysosome	لیزوزوم	کافنده‌تن
Glomerulus	گلومرول	کلافک
Colonoscopy	کولونوسکوپی	کولون‌بینی
Platelet	پلاکت	گرده
Nephron	نفرن	گردیزه
Humus	هوموس	گیاخاک
Globule	گلبول	گویچه
Lobe	لوب	آپ
Myocardium	میوکارد	ماهیچه قلب
Diaphragm	دیافرام	میان‌بند
Amyloplast	آمیلوپلاست	نشادیسه
Homeostasis	هومئوستازی	هم‌ایستایی
Neuron	نورون	یاخته عصبی

معلمان محترم، صاحب نظران، دانش آموزان عزیز و اولیای آنان می توانند
نظر اصلاحی خود را درباره مطالب این کتاب از طریق نامه به نشانی تهران،
صندوق پستی ۱۵۸۷۵/۴۸۷۴، گروه درسی مربوطه یا پیام نگار (Email)
talif@talif.sch.ir ارسال نمایند.

دفتر تألیف کتاب های درسی عمومی و متوسطه نظری

سولوں کو جانو گے

(A) حصہ ← انڈیکسٹ - سہارہ لگائی - محل ذخیرہ شہر مادہ زہریلے

(B) شہرہ حصہ ← جاری پروٹوزوم

(C) حصہ ← درمیان حصہ - محل تولید پروٹوزوم

(D) پتھر حصہ ← پتھر لگاؤ - دلائی منقہ - دلائی پروٹوزوم - دارا اتصال ذہنی یا شہرہ انڈیکسٹ

(E) شہرہ انڈیکسٹ

سہارہ لگائی ہم پتھر - دارا پروٹوزوم
دارا اتصال ذہنی حصہ دارا انڈیکسٹ
ذخیرہ پتھر لگائی - غائب

(F) شہرہ انڈیکسٹ

موت کا پتھر لگائی - ناک پروٹوزوم
ذخیرہ پتھر لگائی - ذخیرہ دارا

(G) دارا پروٹوزوم

پتھر سول جانو جانو
ظہرہ ذخیرہ دارا

(H) پروٹوزوم

سہارہ لگائی دارا
ظہرہ: پروٹوزوم

(I) پروٹوزوم

انڈیکسٹ ذہنی - جاری DNA حصہ
دارا پتھر لگائی
ظہرہ: پروٹوزوم

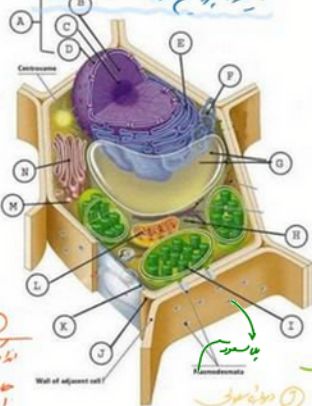

(N) جسم ذہنی
دارا لگائی کہ ہم پتھر لگائی
ظہرہ: پروٹوزوم
(O) دارا (پتھر)
سہارہ لگائی جاری پروٹوزوم
ظہرہ: اتان ہوا در سول

(L) شہرہ

انڈیکسٹ ذہنی (منہ) دارا
جاری DNA حصہ
ظہرہ: پروٹوزوم (ATP)

(K) دارا

سہارہ لگائی دارا - دارا پروٹوزوم
دارا لگائی دارا

(J) دارا

سہارہ لگائی دارا
دارا لگائی دارا
ظہرہ: پروٹوزوم



